



Gut beraten vom
Samen bis zur Ernte:
1800 ausgewählte
Produkte für
Ihren Biogarten

Ankommen im Gartenglück



**»EINES DER REIZVOLLSTEN
DINGE AN EINEM GARTEN IST DIE
VORFREUDE, DIE ER BEREITET.«**

William Earl Johns



Liebe Gartenfreundin, lieber Gartenfreund,

haben Sie es gemerkt? Mit einem neuen Katalogdesign starten wir in die Gartensaison! Unser Bilderkatalog erscheint in diesem Jahr schon in der 20. Auflage und dieses Jubiläum haben wir zum Anlass genommen, das Design etwas zu überarbeiten. Wir freuen uns über das neue Outfit und sind gespannt, ob es Ihnen auch gefällt.

Wir begleiten Sie gerne dabei, Ihren Garten jedes Jahr aufs Neue zu einem lebendigen und inspirierenden Ort zu machen. Gärtnern bedeutet lebenslanges Lernen – jede Saison hält neue Überraschungen und Herausforderungen bereit.

Im vergangenen Jahr war der Schneckenbesuch in vielen Gärten besonders zahlreich – eine Erinnerung daran, dass wir im Garten flexibel und erfinderisch bleiben dürfen. Auch die extremen Wetterverhältnisse wie Starkregen, Dauerregen oder ausgedehnte Hitze haben uns herausgefordert.

Auf dem Hof Jeebel haben wir viele erprobte Tipps und hilfreiche Produkte, die Sie unterstützen können. Sei es durch robuste Pflanzen, ökologische Lösungen gegen Schädlinge oder die richtige Bodenpflege – mit jedem neuen Gartenjahr wächst unser Wissen, und wir freuen uns, dieses mit Ihnen zu teilen.

Wir wünschen Ihnen ein erfolgreiches und fröhliches Gartenjahr voller Entdeckungen!
Herzlichst,
Geeske Anders, Nico Heere und das Team vom Hof Jeebel

2025 SIND WIR AUF FOLGENDEN MESSEN UND MÄRKTEN VERTRETEN:

Februar

- 8.2. Saatgutfest Samenpunkt Bamberg, Galgenfuhr 30, 96052 Bamberg
- 9.2. Saatgutfest Fichtelgebirge, Gerätemuseum Arzberg, Wunsiedler Str. 12-14,
- 15.2. Saatgutfest Nürnberg, Kulturwerkstatt auf AEG, Fürther Str. 244
- 21.–23.2. Gartenträume Magdeburg, Messengelände Elbauenpark, Tessenowstr. 7
- 22.2. Saatgutfest Köln, Volkshochschule, Cäcilienstr. 35

März

- 28.2.–2.3. Gartenträume Halle, Messengelände, Messestr. 10
- 8.3. Schneeglöckchen- und Saatgutfest, Gut Bustedt, Hiddenhausen, Gutsweg 35
- 8.3. Saatgutfest Düsseldorf, Geschwister-Scholl-Gymnasium, Redinghovenstr. 41
- 27.–30.3. Dresdener Ostern, Messe Dresden, Messering

April

- 5.–6.4. Staudenmarkt Berlin, Botanischer Garten, Königin-Luise-Str. 6-8
- 12.–13.4. Pflanzenmarkt Kiekeberg, Freilichtmuseum am Kiekeberg 1, Rosengarten
- 26.–27.4. Pflanzen-Raritätenmarkt Grugapark Essen, Virchowstr. 167

Mai

- 10.–11.5. Hannoversche Pflanzentage Stadtpark Hannover, Clausewitzstraße

*Aktuelle Messetermine
finden Sie unter:*



INHALTSVERZEICHNIS

Bio-Pflanzgut

Pflanzkartoffelsortimente 8
Pflanzkartoffeln, sehr früh 10
Pflanzkartoffeln, früh 13
Pflanzkartoffeln, mittelfrüh 15
Pflanzkartoffeln, mittelspät - spät 22
Topinambur, Helianti 23

Rhabarber, Lichtwurzel, Meerrettich 24
Spargel 25
Pfingstrosen 26
Dahlien 27
Pilzbrut 28
Blumen-, Steckzwiebeln & Knoblauch 30

Entdecke
das Kartoffel-
Universum
auf den Seiten 8-22



Bio-Pflanzen

Tomatenpflanzen 32
Paprika- & Chilipflanzen 35
Gemüsejungpflanzen 36
Kürbisgewächse, Bohnenpflanzen 38
Kräuterjungpflanzen 39
Exoten 40
Kräutersortimente 41
Staudensortimente 43
Erdbeeren 45
Apfelbäume 48
Säulenobst 50
Zwergobst 51
Pflaumen, Zwetschgen, Mirabellen 52
Kirschen 53
Aprikosen, Pfirsiche 54

Birnen 55
Quitten, Feigen, Papau 56
Nuss- und Mandelbäume 57
Himbeeren 58
Brombeeren 60
Johannisbeeren, Jostabeeren 61
Stachelbeeren, Maulbeeren 62
Heidelbeeren 63
Kiwi 64
Weintrauben 65
Honigbeeren, Cranberry, Bodendecker 66
Wildgehölze 67
Rosen 72
Ziergehölze 74



Bio-Saatgut

Zucchini, Melonen 78
Gurken 79
Mais 80
Kürbis 81
Tomaten 82
Tomatillo, Physalis, Auberginen 85
Paprika 86
Chili, Pfefferoni 87
Bohnen, Soja 88
Erbsen, Linsen 90
Kohlrabi, Rüben 91

Kohl 92
Blattgemüse, Artischocke, Erdmandel, Erdnuss 94
Salat 96
Möhren 100
Radieschen, Rettich 101
Wurzelgemüse 102
Zwiebeln, Porree 103
Kräuter 104
Mischungen, Saatgut-Sets 107
Blumen 108
Getreide, Rasen, Gründüngung 110
Keimsprossen 112

Kultur & Pflege

Anzucht 114
Bodenhilfsstoffe & Erde 116
Pflanzenstärkung & Pflanzenhilfsmittel 117
Dünger, Bodenuntersuchung 118
Baumpflege & Veredelung 121
Nützlinge 122
Mulchen, Wetterschutz 124
Schädlingsabwehr 125
Bindematerial 130
Rankhilfen 131

Gartenausstattung & -geräte

Komposter 132
Hochbeete, Rasenkanten 133
Folienhäuser & Frühbeete 134
Säen & Pflanzen 136
Radhacken 138
Bodenbearbeitung 141
Kleingeräte 147
Sensen 150
Sägen, Sicheln 151
Scheren, Messer 152
Bekleidung 154
Gießkannen, Bewässerung 155
Leitern 158
Erntehelfer & Lagerung 159
Konservierung 161
Schilder, Regenmesser & Thermometer 162
Bücher 163
Kinder im Garten 164



WIE WIR JUNGPFANZEN VERSENDEN



*Spezialverpackung:
Einen Teil unserer Gemüsejung-
pflanzen versenden wir bereits seit
einigen Jahren ohne Topf in
quaderförmigen Pressballen.*



Ökologisch VERSENDET

Kein Verpackungsmüll: Wir verpacken fast plastikfrei in Graspapier, Altpapier, Recyclingmaterial, Stroh und Papierklebeband.

Klimaneutraler Versand: Wir beziehen Energie ausschließlich von Öko-Anbietern wie Green Planet Energy, EWS und LichtBlick. Die CO₂-Emissionen aus dem Versand werden durch Klimaschutz-Projekte kompensiert.



LIEFERUNGEN VON BÄUMEN UND GEHÖLZEN



*Getopfte Ware wie
z. B. Säulenäpfel und Zwergobst
liefern wir ganzjährig. Für den
Versand polstern wir alle Gehölze
mit Bio-Stroh aus Sachsen-Anhalt.
Damit können Sie Ihren Baum nach
der Pflanzung gerne mulchen.*

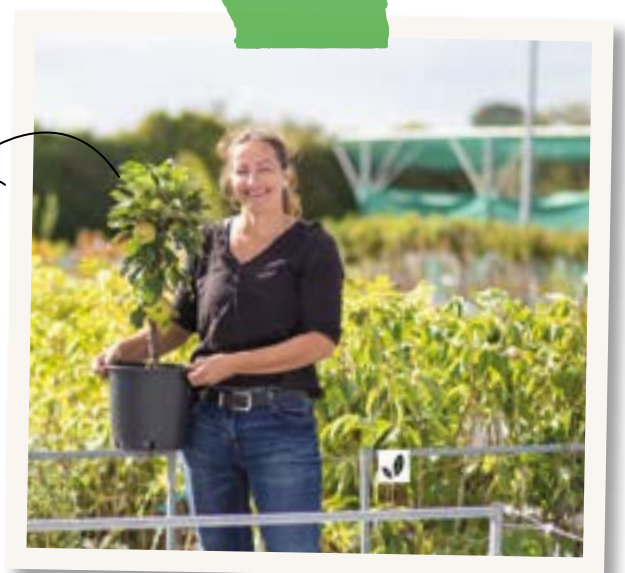

**VIelfältige und lebendige
Biogärten im ganzen Land sind der
tägliche Antrieb für mehr als
60 Menschen auf dem Hof Jeebel.**



KONTAKT:

Hof Jeebel
Jeebel 17
29410 Salzwedel

info@biogartenversand.de
www.biogartenversand.de



Telefon 039 037 - 781
Fax 039 037 - 955 115

Anfang Januar bis Ende Mai:
Mo. - Fr.: 7:00 - 19:00 Uhr
Sa.: 8:00 - 12:00 Uhr

Anfang Juni bis Ende Dezember:
Mo. - Fr.:
8:00 - 12:00 Uhr
12:30 - 16:30 Uhr



WIR SIND BIOLAND-MITGLIED

Inklusive unseren Wurzeln in der Landwirtschaft blicken wir auf über 30 Jahre Mitgliedschaft im Bioland-Verband zurück. Der Hof Jeebel wird als Handels- und Produktionsbetrieb laufend auf Einhaltung der Bioland-Richtlinien kontrolliert.



BIOLAND

Bioland steht für regionale und verantwortungsvolle Bio-Landwirtschaft. Die strengen Bioland-Richtlinien gehen weit über den EU-Bio-Standard hinaus: sie fördern Artenvielfalt und Tierwohl, sparen Ressourcen und schützen unsere Umwelt. Auf und neben den Feldern geben die Bioland-Bäuerinnen und -Bauern der Natur ein Zuhause – Ackerwildkräuter zwischen

den Ähren, Wildbienen am Feldrand und Feldhasen in der Hecke nebenan.

Wir arbeiten bevorzugt mit Bioland-Höfen zusammen und beziehen alle Gemüse- und Erdbeerpflanzen, Spargel, Stauden und den größten Teil unserer Gehölze direkt von Bioland-Höfen aus unserer Region.





Bio PFLANZGUT

- Für den Biogarten ausgewähltes Pflanzgut von Pflanzkartoffeln, Steckzwiebeln und Knoblauch bis zu Topinambur, Rhabarber, Spargel, Meerrettich und Pilzbrut, sowie farbenprächige Gladiolen und elegante Pfingstrosen.
- Zertifizierte Pflanzkartoffeln und für den Bio-Anbau ausgewählten Sorten bieten beste Voraussetzungen für ein gutes Gelingen und hohe Erträge.



UNSERE BELIEBTESTEN



SORTIMENT NR. 4 UNSERE BELIEBTESTEN

Nicht nur für den Gartenanfänger haben wir in diesem Sortiment einige besonders beliebte und im Anbau unkomplizierte Sorten zusammengestellt.

- Je 6 Knollen der Sorten:
ANNABELLE, bio (sehr früh, festkochend)
LAURA, bio (mittelfrüh, vorw. festkochend)
LINDA, bio (mittelfrüh, festkochend)
ROSARA, bio (sehr früh - früh, vorwiegend festkochend)
SIEGLINDE, bio (früh, festkochend)

Bestell-Nr. 130540 30 Knollen
€ 22,90

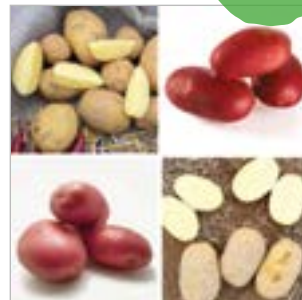

SORTIMENT NR. 8 NEUIGKEITEN

Eine exklusive Auswahl neuer Sorten. Bilden Sie sich Ihre eigene Meinung!

- Je 3 Knollen der Sorten:
EMILIANA, bio (mittelfrüh, festkochend)
DELILA, bio (spät, vorwiegend festkochend)
STEMSTER, bio (mittelspät, vorwiegend festkochend)
TAORMINA, bio (mittelfrüh, vorwiegend festkochend)

Bestell-Nr. 130547 12 Knollen
€ 10,90

TRIO ZUM PROBIEREN

Dreierlei Buntes zum Ausprobieren im eigenen Garten. Für die Pflanzung dieses Sortiments reichen schon zwei Quadratmeter Gartenbeet oder neun größere Töpfe.

PFLANZKARTOFFEL PROBIERPAKET

- Je 3 Knollen der Sorten:
1 | DÉsirÉE, bio (mittelfrüh, vorw. festkochend)
2 | BLAUE ANNELIESE, bio (mittelspät - spät, festkochend)
3 | BALLERINA, bio (früh, festkochend)

Bestell-Nr. 130543 9 Knollen
€ 9,90



Häufel finden Sie auf Seite 138



PFLANZANLEITUNG:

VORKEIMEN

Beginn: etwa 1 Monat vor Pflanzung
 - 48 h lang bei 20 °C "aufwecken"



- vor dem Fenster bei 10-15 °C vorkeimen



PFLANZUNG

- ab Ende April
 - ø Bodentemperatur von 9 °C

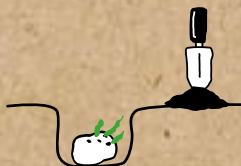

Die Pflanztiefe entspricht der Knollendicke.

ANHÄUFELN

Beginn:
 wenn sich das erste Laub bildet



Die neuen Kartoffeln wachsen oberhalb der Pflanzkartoffeln.



**SORTIMENT NR. 1
DIE WIDERSTANDSFÄHIGEN**

Krautfäule führt zum Absterben des Kartoffellaubes. Diese Sorten eint eine gute Widerstandsfähigkeit gegen diese Pilzkrankheit.

- Je 10 Knollen der Sorten:
JELLY, bio (mittelspät - spät, vorwiegend festkochend)
REGINA, bio (mittelfrüh, festkochend)
CAROLUS, bio (mittelfrüh, mehlig)
HEIDEROT, bio (mittelspät - spät, festkochend)
VITABELLA, bio (früh - mittelfrüh, festkochend)

Bestell-Nr. 130537 50 Knollen
€ 34,90



Änderungen der Sortenzusammenstellungen vorbehalten. Alle Sorten liefern wir als zertifiziertes Bio-Pflanzgut.



**SORTIMENT NR. 2
DIE FRÜHEN**

Frühe, schnelle Sorten eignen sich nicht nur für die frühe Ernte, sondern auch für späte Pflanzungen.

- Je 10 Knollen der Sorten:
ANNABELLE, bio (sehr früh, festkochend)
SOLIST, bio (sehr früh, vorw. festkochend)
GLORIETTA, bio (sehr früh - früh, festkochend)
ROSARA, bio (sehr früh - früh, vorw. festkochend)
SOLO, bio (sehr früh, festkochend)

Bestell-Nr. 130538 50 Knollen
€ 27,50



**SORTIMENT NR. 3
BUNTE MISCHUNG**

Schon bei der Ernte sind sie eine besondere Freude: Die erdfeuchten Knollen dieses Sortiments leuchten in kräftigen Rot-, Blau- oder Lilatönen. Das Auge isst schließlich mit.

- Je 10 Knollen der Sorten:
AGRIA, bio (mittelfrüh, vorwiegend festkochend - mehlig)
BLAUE ANNELIESE, bio (mittelspät - spät, festkochend)
CHEYENNE, bio (mittelfrüh, festkochend)
HEIDEROT, bio (mittelspät - spät, festkochend)

Bestell-Nr. 130539 40 Knollen
€ 34,90



**SORTIMENT NR. 5
DIE KLASSISCHEN
SALATKARTOFFELN**

Besonders geschmackvolle, festkochende Sorten, die sich zur Zubereitung verschiedenster Kartoffelsalate eignen.

- Je 10 Knollen der Sorten:
ANNABELLE, bio (sehr früh, festkochend)
CHARLOTTE, bio (mittelfrüh, festkochend)
DITTA, bio (mittelfrüh, festkochend)
NICOLA, bio (mittelfrüh, festkochend)
SIEGLINDE, bio (früh, festkochend)
SIMONETTA, bio (mittelfrüh, festkochend)

Bestell-Nr. 130541 60 Knollen
€ 34,90

**SORTIMENT NR. 6
HOBBY - FÜR DEN KLEINEN
GARTEN**

Auch wer nur einen kleinen Garten hat oder vielleicht nur ein paar Kübel auf dem Balkon, braucht auf den Kartoffelanbau nicht zu verzichten.

- Je 1 Knolle der Sorten:
ANNABELLE, bio (sehr früh, festkochend)
BLAUE SCHWEDEN, bio (mittelfrüh, vorwiegend festkochend)
HEIDEROT, bio (mittelspät - spät, festkochend)
JELLY, bio (mittelspät bis spät, vorwiegend festkochend)
KARELIA, bio (mittelfrüh, mehlig)
LAURA, bio (mittelfrüh, vorwiegend festkochend)
SIMONETTA, bio (mittelfrüh, festkochend)

Bestell-Nr. 130542 7 Knollen
€ 9,90

**SORTIMENT NR. 7
ALTE SORTEN**

Historische Züchtungen überzeugen mit einer Vielfalt an Farben, Formen und Geschmack.

- Je 10 Knollen der Sorten:
BINTJE, bio (mittelfrüh, vorwiegend festkochend)

- BLAUE SCHWEDEN, bio** (mittelfrüh, vorwiegend festkochend)
DÉSIRÉE, bio (mittelfrüh, vorwiegend festkochend)
ROSABELLE, bio (mittelfrüh - spät, vorwiegend festkochend)
SIEGLINDE, bio (früh, festkochend)

Bestell-Nr. 130545 50 Knollen
€ 32,90



1 | GLORIETTA

Deutschland, 2012
 Glorietta bringt gleichmäßige, schön geformte Knollen mit glatter Schale und besonders gutem Geschmack. Ausgereift ist Glorietta bis ins Frühjahr lagerfähig. Sie wird 2 cm tiefer gepflanzt als andere Kartoffeln, damit sie nicht aus dem Damm hinaus wächst. Sehr früh - früh, festkochend.
 Zertifiziertes Pflanzgut, **bio**
VPE 2,5 kg

Bestell-Nr. 150178
 € 4,30 / kg ab 2,5 kg
 € 3,87 / kg ab 10 kg
 € 3,22 / kg ab 25 kg

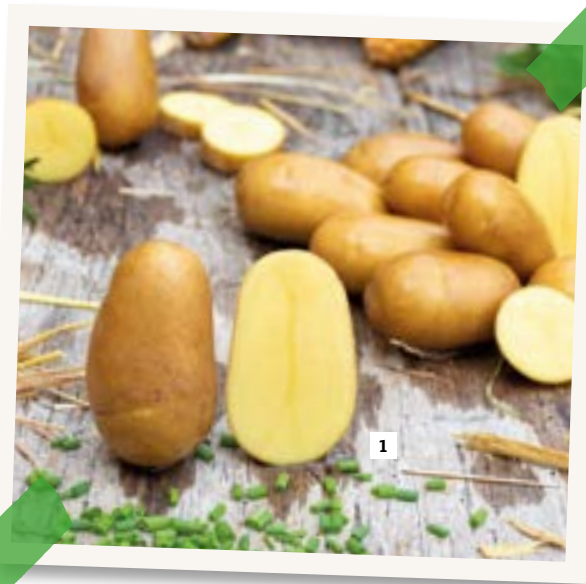

Der Versand von Pflanzkartoffeln und anderem Pflanzgut erfolgt rechtzeitig zur Pflanzzeit ab Anfang März zu einem wochengenauen Wunschtermin.

2 | LEYLA

Deutschland, 1988
 Leyla ist eine typische Frühkartoffel mit glatter, dünner Schale und gelbem Fleisch. Aufgrund des außergewöhnlich guten Geschmacks wird sie auch als Marzipan-Kartoffel bezeichnet. Sie belohnt eine gute Bestandsführung mit hervorragender Qualität. Sehr früh, vorw. festkochend.
 Zertifiziertes Pflanzgut, **bio**
VPE 2,5 kg

Bestell-Nr. 150043
 € 4,30 / kg ab 2,5 kg
 € 3,87 / kg ab 10 kg
 € 3,22 / kg ab 25 kg



Kartoffelpflanzer mit breitem T-Stiel finden Sie auf Seite 137.



3 | MAYA

Dänemark, 2018
 Sie bringt schöne runde Knollen mit einer sehr gleichmäßigen Größe und Form. Maya braucht eine gute Bodenvorbereitung, mit tiefer Lockerung und reifem Kompost und bringt dann auf allen Böden gute Erträge. Sehr früh, vorw. festkochend.
 Zertifiziertes Pflanzgut, **bio**
VPE 2,5 kg

Bestell-Nr. 150370
 € 3,95 / kg ab 2,5 kg
 € 3,56 / kg ab 10 kg
 € 2,96 / kg ab 25 kg

4 | MIKADO

Dänemark, 2018
 Frühsorte mit einem sehr hohen Ertrag. Sie bringt sehr gleichmäßig große Knollen. Mikado eignet sich gut für Pell- und Backkartoffeln, sowie für Kartoffelsalat. Sehr früh bis früh, vorwiegend festkochend.
 Zertifiziertes Pflanzgut, **bio**
VPE 2,5 kg

Bestell-Nr. 150372
 € 3,95 / kg ab 2,5 kg
 € 3,56 / kg ab 10 kg
 € 2,96 / kg ab 25 kg



5 | MAGDA

Tschechische Republik, 2000
 Im März vorgekeimt und mit Vlies-Schutz gepflanzt, kann Magda schon ab Anfang Juni geerntet werden. Alternativ eignet sich die frühe Pflanzkartoffel Magda, in kalten Lagen bei Pflanzung im Mai, für eine frische Ernte junger Kartoffeln im Spätsommer. Sehr früh, vorw. festkochend.
 Zertifiziertes Pflanzgut, **bio**
VPE 2,5 kg

Bestell-Nr. 150193
 € 4,30 / kg ab 2,5 kg
 € 3,87 / kg ab 10 kg
 € 3,22 / kg ab 25 kg

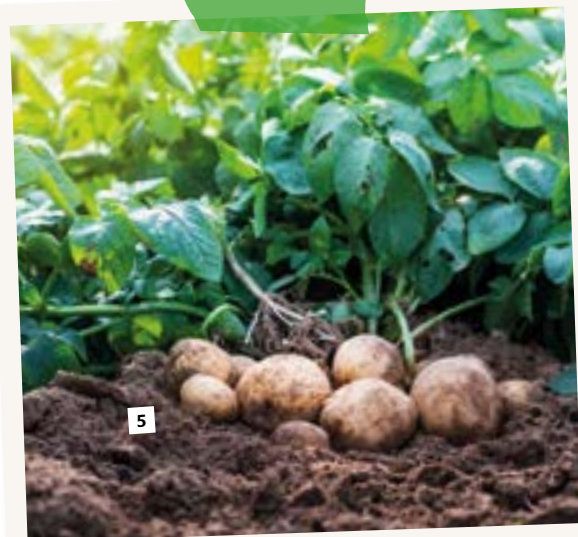

1 | ROSARA

Deutschland, 1990
 Sorte mit reichlichem Knollenansatz. Besitzt einen außerordentlich guten Geschmack mit cremiger Konsistenz. Sehr geringe Anfälligkeit für die üblichen Kartoffelkrankheiten. Sehr früh, vorw. festkochend. Zertifiziertes Pflanzgut, **bio VPE 2,5 kg**

Bestell-Nr. 150044
 € 3,95 /kg ab 2,5 kg
 € 3,55 /kg ab 10 kg
 € 2,96 /kg ab 25 kg



2 | KARTOFFELLIEBE

Heidi Lorey:
 Erfahren Sie, welche Sorte sich für Ihren Garten eignet, wie Sie sie richtig pflanzen und pflegen. Lernen Sie frühe und späte Sorten kennen und lassen Sie sich faszinieren. 144 Seiten Hardcover, Ulmer, 2019

Bestell-Nr. 910324
 € 16,95



3 | SIRTEMA

Niederlande 1952
 Eine bei französischen Kleingärtnern sehr beliebte Sorte. Sirtema hat einen sehr frühen Knollenansatz und bildet große Knollen. Sie besitzt eine hohe Resistenz gegen Rhizoctonia. Sehr früh - früh, vorwiegend festkochend. Zertifiziertes Pflanzgut, **bio VPE 1,0 kg**

Bestell-Nr. 160145
 € 6,90 /kg ab 5 kg
 € 5,86 /kg ab 10 kg
 € 4,14 /kg ab 25 kg

4 | SOLIST

Deutschland, 1999
 Die früheste Sorte in unserem Sortiment. Die extrem kurze Vegetationszeit, in Verbindung mit hohen Erträgen, ermöglicht bei dieser schmackhaften Kartoffelsorte einen sehr frühen Beginn der Ernte. Sehr früh, vorwiegend festkochend. Zertifiziertes Pflanzgut, **bio VPE 2,5 kg**

Bestell-Nr. 150045
 € 4,30 /kg ab 2,5 kg
 € 3,87 /kg ab 10 kg
 € 3,23 /kg ab 25 kg

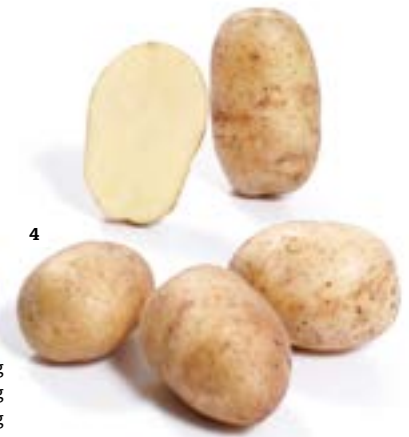

5 | 12 MONATE GEMÜSE ERNTEN

Tini Vogt
 „Selbstversorgung leicht gemacht“ - zeigt Methoden, um das ganze Jahr über frisches Gemüse zu ernten – sogar im Winter. Tini Vogt führt ihre Leser Monat für Monat durch das Gartenjahr, gibt praxisnahe Anleitungen für den ökologischen Anbau und teilt wertvolle Tipps zur nachhaltigen Nutzung der Ernte. 192 Seiten, GU Verlag, 2022.

Bestell-Nr. 910374
 € 24,00



neu

6 | SOLO

Deutschland, 2012
 Solo braucht eine ausreichende Nährstoff- und Wasserversorgung. Sie belohnt diese mit einem hohen Ertrag an glattschaligen, gleichmäßigen Knollen, die sich sehr gut zur Zubereitung von Kartoffelsalat eignen. Sehr früh, festkochend. Zertifiziertes Pflanzgut, **bio VPE 2,5 kg**

Bestell-Nr. 150364
 € 3,95 /kg ab 2,5 kg
 € 3,55 /kg ab 10 kg
 € 2,96 /kg ab 25 kg



*Tini Vogt empfiehlt:
 "Kartoffeln, die eingelagert werden sollen, dürfen nicht gewaschen werden, genauso wie anderes Lagergemüse auch. Durch das Waschen verringert sich die Haltbarkeit."*

FRÜHE KARTOFFELSORTEN



1

1 | ANOË

Frankreich, 2003
Anoë ist eine sehr gut schmeckende Sorte mit angenehm cremiger Konsistenz. Sie eignet sich als Pell- oder Pfannkartoffel. Anoë bildet viele, gleichmäßige Knollen aus und besitzt eine sehr gute Resistenz gegen Nematoden. Früh, festkochend.
Zertifiziertes Pflanzgut, **bio**
VPE 1,0 kg

Bestell-Nr. 160143
€ 6,75 / kg
€ 5,74 / kg
€ 4,06 / kg

ab 5 kg
ab 25 kg



2

2 | BELANA

Deutschland, 2000
Belana ist eine sehr gute Salatkartoffel mit glatter Schale. Sie bringt, bei guter Nährstoff- und Wasserversorgung, hohe Erträge und ist gut lagerfähig bis ins nächste Frühjahr. Robust und nematodenresistent. Belana sollte vorgekeimt und in warmen Boden gepflanzt werden.
Früh, festkochend.
Zertifiziertes Pflanzgut, **bio**
VPE 2,5 kg

Bestell-Nr. 150048
€ 3,95 / kg
€ 3,56 / kg
€ 2,96 / kg

ab 2,5 kg
ab 10 kg
ab 25 kg



4

4 | GOLDMARIE

Deutschland, 2013
Goldmarie ist eine wohlschmeckende, ertragreiche Salatkartoffel. Neigt nicht zu Schwarzfleckigkeit. Vorkeimen ist für einen erfolgreichen Anbau der Sorte hilfreich. Lagertorte. Früh, festkochend.
Zertifiziertes Pflanzgut, **bio**
VPE 2,5 kg

Bestell-Nr. 150175
€ 4,60 / kg
€ 4,14 / kg
€ 3,46 / kg

ab 2,5 kg
ab 10 kg
ab 25 kg



3

Bestell-Nr. 150131
€ 3,95 / kg
€ 3,56 / kg
€ 2,96 / kg

ab 2,5 kg
ab 10 kg
ab 25 kg



5

5 | LADY AMARILLA

Niederlande, 2008
Sie wurde für die Herstellung von Pommes frites gezüchtet und bringt dafür eine schöne, längliche Form, für lange Pommes mit. Sie eignet sich aber auch als Speisekartoffel für alle Gerichte, bei denen die Kartoffel gestampft oder gerieben wird. Besitzt eine gute Keimruhe, daher sollte sie vor der Pflanzung vorgekeimt werden.
Früh - mittelfrüh, vorwiegend festkochend bis mehlig.
Zertifiziertes Pflanzgut, **bio**
VPE 1,0 kg

Bestell-Nr. 160375

€ 6,90 / kg
€ 5,86 / kg
€ 4,14 / kg

ab 5 kg
ab 25 kg

mehlig



6

6 | GUNDA

Deutschland, 1999
Gunda ist eine mehlig kochende Sorte mit zartem, gelbem Fleisch und ausgezeichnetem Aroma. Durch die lange Keimruhe und die geringe Neigung zu Schwarzfleckigkeit besitzt Gunda eine gute Lagerfähigkeit. Gunda stellt etwas höhere Ansprüche an Boden und Wasserversorgung.
Früh, mehlig.
Zertifiziertes Pflanzgut, **bio**
VPE 2,5 kg

Bestell-Nr. 150054
€ 4,30 / kg
€ 3,87 / kg
€ 3,23 / kg

ab 2,5 kg
ab 10 kg
ab 25 kg

7 | MARABEL

Deutschland, 1993
Marabel ist eine sehr ertragreiche Frühkartoffelsorte mit schöner Knollenform und feinem, aromatischem Geschmack. Sie wird gerne als Pell- und Salzkartoffel verwendet und lässt sich lange lagern. Die Sorte bevorzugt besseren Boden.
Früh, vorwiegend festkochend.
Zertifiziertes Pflanzgut, **bio**
VPE 2,5 kg

Bestell-Nr. 150056
€ 3,95 / kg
€ 3,55 / kg
€ 2,96 / kg

ab 2,5 kg
ab 10 kg
ab 25 kg



7

8 | MUSICA

Deutschland, 2008
Sie eignet sich sehr gut zur Zubereitung von wohlschmeckendem Kartoffelsalat. Musik auf der Zunge!
Musica ist eine frühe, robuste und festkochende Kartoffelsorte mit sehr hohem Ertrag, guter Speisequalität und tiefgelber Fleischfarbe. Um diese feine Kartoffel mit ihrer glatten Schale voll genießen zu können, sollte man sie als köstliche Frühkartoffel im Früh- und Hochsommer ernten.
Früh - mittelfrüh, festkochend.
Zertifiziertes Pflanzgut, **bio**
VPE 2,5 kg

Bestell-Nr. 150376
€ 4,30 / kg
€ 3,87 / kg
€ 3,23 / kg

ab 2,5 kg
ab 10 kg
ab 25 kg



8



1 | PRINCESS

Deutschland, 1998
Princess überzeugt im Anbau als gesunde, robuste Salatkartoffel mit formschönen Knollen. Das tiefgelbe Fleisch hat einen edlen Geschmack. Aufgrund ihrer guten Krautfäuleresistenz wird Princess gerne in Biobetrieben angebaut. Die Sorte hat einen hohen Nährstoffbedarf. Früh, festkochend. Zertifiziertes Pflanzgut, **bio VPE 2,5 kg**

Bestell-Nr. 150057
€ 3,95 /kg ab 2,5 kg
€ 3,55 /kg ab 10 kg
€ 2,96 /kg ab 25 kg

2 | QUEEN ANNE

Deutschland 2012
Sehr homogene Knollen mit feiner Schale. Obwohl diese Sorte früh reift, zeichnet sie sich durch eine gute Lagerfähigkeit aus. Früh, vorw. festkochend. Zertifiziertes Pflanzgut, **bio VPE 2,5 kg**

Bestell-Nr. 150183
€ 3,95 /kg ab 2,5 kg
€ 3,55 /kg ab 10 kg
€ 2,96 /kg ab 25 kg



3 | ROSABELLE

Frankreich, 1978
Rosabelle präsentiert die Vielzahl ihrer Knollen mit roter Haut, sehr gleichmäßiger Form und sehr flachen Augen. Selbst die Blüten sind purpurrot. Früh, vorw. festkochend. Zertifiziertes Pflanzgut, **bio VPE 1,0 kg**

Bestell-Nr. 160345
€ 6,75 /kg ab 5 kg
€ 5,74 /kg ab 25 kg
€ 4,06 /kg ab 25 kg



4 | SIEGLINDE

Deutschland, 1935
Die typische Salatkartoffel mit festem, gelbem Fleisch, feiner Konsistenz und hervorragendem Geschmack. Sieglinde ist nun schon seit vielen Jahrzehnten ein Qualitätsbegriff unter den Speisesorten. An ihr werden alle anderen Salatkartoffeln gemessen. Früh, festkochend. Zertifiziertes Pflanzgut, **bio VPE 2,5 kg**

Bestell-Nr. 150086
€ 4,30 /kg ab 2,5 kg
€ 3,87 /kg ab 10 kg
€ 3,23 /kg ab 25 kg

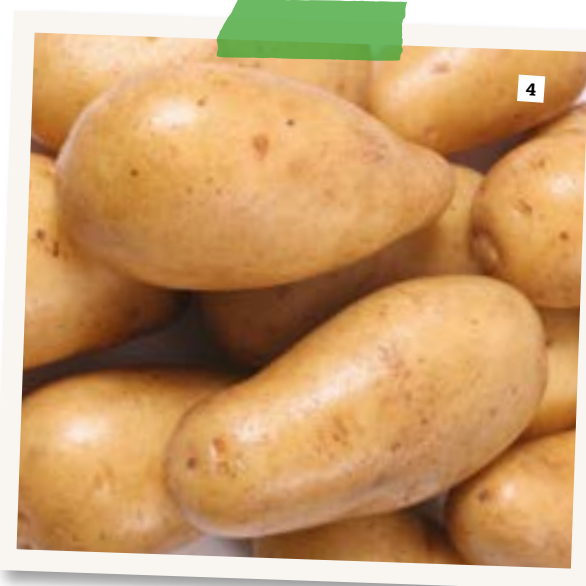

Kartoffelsäcke aus Jute finden Sie auf Seite 158.



5 | TENTATION

Frankreich, 2015
Tentation ist, reif geerntet, einige Monate lang lagerfähig und bringt unter allen Anbaubedingungen sicher festkochende Knollen hervor. Der Geschmack ist sehr gut. Früh-mittelfrüh, festkochend. Zertifiziertes Pflanzgut, **bio VPE 2,5 kg**

Bestell-Nr. 150366
€ 4,60 /kg ab 2,5 kg
€ 4,14 /kg ab 10 kg
€ 3,46 /kg ab 25 kg

Durch die frühe Reifezeit bildet Tentation auch in nassen Jahren schon Knollen aus, bevor sich die Krautfäule ausbreiten kann.

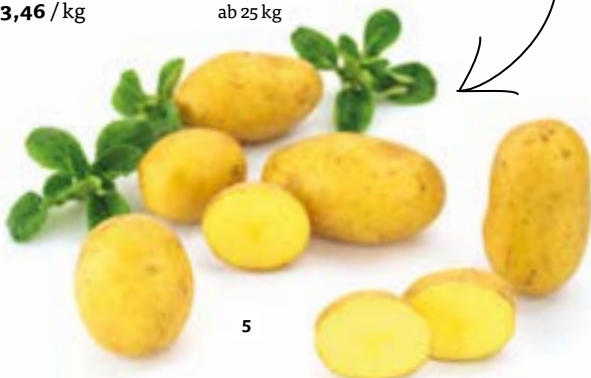

6 | TWINNER

Niederlande, 2017
Twinner ist eine holländische Züchtung mit guter Resistenz gegen Kraut- und Knollenfäule. Die Knollen werden relativ groß und eignen sich gut für schöne Bratkartoffeln, Ofenkartoffeln oder Pommes Frites. Twinner ist speziell für den Anbau ohne Spritzmittel gezüchtet und besitzt gute Virusresistenzen. Früh, vorw. festkochend.

Zertifiziertes Pflanzgut, **bio VPE 2,5 kg**

Bestell-Nr. 150088
€ 5,40 /kg ab 2,5 kg
€ 4,86 /kg ab 10 kg
€ 4,06 /kg ab 25 kg





1 | TWISTER

Niederlande, 2018
Twister wird wegen ihrer Krautfäulestabilität vom Bioland-Verband empfohlen. Wenn sie früh geerntet wird, bringt sie weitgehend festkochende Knollen, die sich zu einem guten Kartoffelsalat verarbeiten lassen. Trotz früher Reife hat Twister gute Lagereigenschaften. Früh, vorw. festkochend. Zertifiziertes Pflanzgut, **bio**
VPE 2,5 kg

Bestell-Nr. 150388

€ 4,60 /kg ab 2,5 kg
€ 4,14 /kg ab 10 kg
€ 3,46 /kg ab 25 kg

2 | VITABELLA

Niederlande, 2010
Vitabella ist eine sehr geschmackvolle Speisekartoffel, die mit ihrer herausragenden Phytophthora-Resistenz sehr gut für den biologischen Anbau geeignet ist. Vitabella ist ausgesprochen keimruhig und damit sehr gut lagerfähig. Die Vorkeimung wird empfohlen, die Sorte sollte nicht zu früh gepflanzt werden. Die Knollen sind schneller reif, als das Laub vermuten lässt. Früh, festkochend. Zertifiziertes Pflanzgut, **bio**
VPE 2,5 kg

Bestell-Nr. 150190

€ 4,30 /kg ab 2,5 kg
€ 3,87 /kg ab 10 kg
€ 3,23 /kg ab 25 kg



*Lilafarbene Pommes?
Die Sorte Vitanoire macht's möglich.*

3 | VITANOIRE

Niederlande, 2024
Lust auf violette Frühkartoffeln Ende Juni? Frühe Sorte mit violetter Fleischfarbe und ausgezeichnetem Geschmack. Besitzt eine außergewöhnliche Resistenz gegen Krautfäule. Auch für die Verarbeitung von Pommes frites geeignet. Früh, festkochend. Zertifiziertes Pflanzgut, **bio**
VPE 1,0 kg

Bestell-Nr. 160379

€ 7,90 /kg ab 5 kg
€ 6,72 /kg ab 25 kg
€ 4,74 /kg



4 | WEGA

Deutschland, 2010
Wega ist eine ertragreiche Sorte mit hervorragendem Geschmack. Sie ist cremig, schmeckt leicht süßlich und eignet sich zur Verwendung als Pommes, Wedges, Kartoffelsalat, Salz- und Pellkartoffeln. Bringt große Knollen und zeigt sich recht tolerant für Trockenheit. Ausgereift sehr gut lagerfähig. Früh - mittelfrüh, vorwiegend festkochend. Zertifiziertes Pflanzgut, **bio**
VPE 2,5 kg

Bestell-Nr. 150380

€ 3,95 /kg ab 2,5 kg
€ 3,55 /kg ab 10 kg
€ 2,96 /kg ab 25 kg



MITTELFRÜHE KARTOFFELSORTEN

Mehlige Kartoffeln zerfallen aufgrund des hohen Stärkegehalts sehr schnell beim Kochen. Ideal für Pürees, Gnocchi oder Klöße.



mehlig

5 | AFRA

Deutschland, 1990
Afra ist eine robuste, mehligkochende Kartoffel mit ovaler Knollenform und flachen Augen. Sie besitzt eine tiefgelbe Fleischfarbe und einen angenehm kräftigen Geschmack. Durch ihre feine Struktur eignet sich diese Sorte besonders gut für Püree und Kartoffelknödel. Mittelfrüh, mehlig. Zertifiziertes Pflanzgut, **bio**
VPE 2,5 kg

Bestell-Nr. 150059

€ 3,95 /kg ab 2,5 kg
€ 3,55 /kg ab 10 kg
€ 2,96 /kg ab 25 kg



6 | AGRIA

Deutschland, 1985
Eine der ertragreichsten Kartoffelsorten überhaupt. Diese formschöne Tochter der Sorte "Quarta" besitzt zartes Fleisch mit gutem Kartoffelaroma. Gesunde Sorte. Agria eignet sich besonders für Pommes frites, Pürees und Eintöpfe. Mittelfrüh, vorwiegend festkochend - mehlig. Zertifiziertes Pflanzgut, **bio**
VPE 2,5 kg

Bestell-Nr. 150060

€ 4,60 /kg ab 2,5 kg
€ 4,14 /kg ab 10 kg
€ 3,46 /kg ab 25 kg



7 | ALLIANS

Frankreich, 2003
Allians vereint Ertragsstärke, Speisequalität und Lagerfähigkeit in einer formschönen, glattschaligen Kartoffel. Hervorragende Salatkartoffel mit feiner Konsistenz und reiner, tiefgelber Fleischfarbe. Mittelfrüh, festkochend. Zertifiziertes Pflanzgut, **bio**
VPE 2,5 kg

Bestell-Nr. 150129

€ 4,30 /kg ab 2,5 kg
€ 3,87 /kg ab 10 kg
€ 3,23 /kg ab 25 kg



1

1 | ANTONIA
 Deutschland, 2008
 Qualitäts-Salatsorte. Antonia bevorzugt bessere Böden mit gleichmäßiger Wasser- und Nährstoffversorgung. Sie bringt hohe Erträge bei zügiger Jugendentwicklung. Gering anfällig für die meisten Kartoffelkrankheiten. Lagersorte. Mittelfrüh, festkochend. Zertifiziertes Pflanzgut, **bio VPE 2,5 kg**

Bestell-Nr. 150187
 € 4,30 /kg ab 2,5 kg
 € 3,87 /kg ab 10 kg
 € 3,23 /kg ab 25 kg



2

2 | ALMONDA
 Deutschland, 2014
 Almonda ist durch ihre sehr gute Krautfäuleresistenz hervorragend für den Bioanbau geeignet. Sie besitzt gelbes Fleisch, eine glatte gelbe Schale und einen sehr guten Geschmack. Almonda ist gut lagerfähig. Die Sorte kann in Jahren mit ungünstiger Witterung im Kochtyp variieren. Mittelfrüh, festkochend. Zertifiziertes Pflanzgut, **bio VPE 2,5 kg**

Bestell-Nr. 150172
 € 3,95 /kg ab 2,5 kg
 € 3,55 /kg ab 10 kg
 € 2,96 /kg ab 25 kg



3

3 | BELLINDA
 Deutschland, 2007
 Bellinda verbindet einen herausragenden Geschmack mit hoher Ertragsleistung. Sehr gute Lagerfähigkeit, gute Hitzetoleranz und überdurchschnittliche Blattgesundheit zeichnen die Sorte aus. Keimruhige Sorte für die Langzeitlagerung. Mittelfrüh, festkochend. Zertifiziertes Pflanzgut, **bio VPE 2,5 kg**

Bestell-Nr. 150170
 € 4,30 /kg ab 2,5 kg
 € 3,87 /kg ab 10 kg
 € 3,23 /kg ab 25 kg



4

4 | BERNINA
 Deutschland, 2012
 Bernina ist eine tiefgelbe Salatsorte mit hoher Ertragskraft. Bernina ist großfallend, ein etwas größerer Pflanzabstand als üblich bringt große Knollen. Die Sorte sollte kurz vor dem Pflanzen vorgekeimt werden und recht tief gepflanzt werden. Sie ist verlässlich festkochend, auch unter Anbaubedingungen, die bei anderen Sorten eine erhöhte Stärkeeinlagerung bedingen. Mittelfrüh, festkochend. Zertifiziertes Pflanzgut, **bio VPE 2,5 kg**

Bestell-Nr. 150181
 € 4,30 /kg ab 2,5 kg
 € 3,87 /kg ab 10 kg
 € 3,23 /kg ab 25 kg

5 | BINTJE
 Niederlande, 1910
 Bintje bringt sehr hohe Erträge mit vielen großen Knollen. Sie ist zwischen "mehlig kochend" und "vorwiegend festkochend" einzuordnen. Mit ihrem milden, cremigen Geschmack ist sie eine der besten Pommes-frites-Kartoffeln. Mittelfrüh, mehlig - vorw. festkochend. Zertifiziertes Pflanzgut, **bio VPE 1,0 kg**

Bestell-Nr. 160092
 € 7,90 /kg ab 5 kg
 € 6,71 /kg ab 25 kg
 € 4,74 /kg



5

Mit ihrem milden, cremigen Geschmack ist Bintje eine der besten Pommes-frites-Kartoffeln.

mehlig



6

6 | BLAUE SCHWEDEN
 Alter und Herkunft unbekannt
 Wahrscheinlich kommt sie aus Südamerika, vielleicht Bolivien. Die Blauen Schweden (auch Idaho Blue, Blue Congo) bringen Abwechslung auf den Teller. Die Sorte behält auch nach dem Kochen die blaue Farbe und kann einen schönen Kontrast zu farbenfrohen Gemüsegerichten bilden. Mittelfrüh, vorw. festkochend. Zertifiziertes Pflanzgut, **bio VPE 1,0 kg**

Bestell-Nr. 160003
 € 7,90 /kg ab 5 kg
 € 6,71 /kg ab 25 kg
 € 4,74 /kg



7

7 | CAROLUS
 Niederlande, 2012
 Carolus ist aus der Niederländischen Züchtungsarbeit hervorgegangen, die sich zum Ziel gesetzt hat, für den Bioanbau Kraut- und Knollenfäuleresistente Sorten zur Verfügung zu stellen. Besitzt ansprechende rote Augen. Sie eignet sich für Bratkartoffeln und Pommes frites. Mittelfrüh, mehlig. Zertifiziertes Pflanzgut, **bio VPE 1,0 kg**

Bestell-Nr. 160185
 € 6,90 /kg ab 5 kg
 € 5,86 /kg ab 25 kg
 € 4,14 /kg



8

8 | EMILIANA
 Deutschland, 2012
 Diese sehr köstliche Kartoffel hat eine sehr geringe Kochdunkelung. Klassische Pellkartoffelsorte. Besitzt eine außerordentlich gute Keimruhe, die sie zu einer hervorragenden Lagerkartoffel macht. Sollte vor der Pflanzung vorgekeimt werden. Bringt hohe Erträge. Mittelfrüh, festkochend. Zertifiziertes Pflanzgut, **bio VPE 2,5 kg**

Bestell-Nr. 150395
 € 4,30 /kg ab 2,5 kg
 € 3,87 /kg ab 10 kg
 € 3,23 /kg ab 25 kg



Kartoffelkörbe finden Sie auf Seite 160.



1 | CEPHORA

Frankreich, 2012
Gilt als besonders krautfäule-resistent. Der Bioland-Verband empfiehlt Cephora im Rahmen der "10%-Richtlinie" für den Anbau krautfäule-stabiler Kartoffelsorten. In der Schweiz (Frick) erzielte Cephora gute Ergebnisse in einem Anbauversuch komplett ohne Kupferspritzmittel. Im Versuchsbericht heißt es, Cephora sei "durchweg positiv aufgefallen", auch aufgrund des hohen Ertrages. Mittelfrüh, vorw. festkochend.



Zertifiziertes Pflanzgut, **bio VPE 1,0 kg**

Bestell-Nr. 160380
€ 6,35 /kg
€ 5,39 /kg ab 5 kg
€ 3,81 /kg ab 25 kg

4 | COQUINE

Frankreich, 2008
Neue französische Sorte, die eine hohe Kraut- und Knollen-fäuletoleranz aufweist. Sie kommt gut mit schwanken-den Witterungsverhältnissen zurecht und eignet sich beson-ders für den Bio-Anbau. Die langovalen, gleichmäßigen Knollen haben gelbes Fleisch und sind vielseitig verwend-bar. Mittelfrüh, vorw. festkochend. Zertifiziertes Pflanzgut, **bio VPE 1,0 kg**



Bestell-Nr. 160167
€ 6,35 /kg
€ 5,39 /kg ab 5 kg
€ 3,81 /kg ab 25 kg



6 | DITTA

Österreich, 1989
Wohlschmeckende Salatkar-toffel mit hohem Ertrag. Diese Kreuzung aus der ertragrei-chen Bintje und der wider-standsfähigen Quarta besitzt hohe Resistenzen gegen die häufigsten Kartoffelkrank-heiten. Mittelfrüh, festkochend. Zertifiziertes Pflanzgut, **bio VPE 2,5 kg**

7 | DÉSIREE

Niederlande, 1962
Rotschalige Sorte mit sehr hohen Erträgen. Die mittel-großen, ansprechenden Knollen haben einen guten Geschmack. Désirée verträgt auch trockene Sommer ohne Beregnung. Mittelfrüh, vorw. festkochend. Zertifiziertes Pflanzgut, **bio VPE 2,5 kg**

Bestell-Nr. 150062
€ 4,60 /kg ab 2,5 kg
€ 4,14 /kg ab 10 kg
€ 3,46 /kg ab 25 kg

Bestell-Nr. 150063
€ 4,60 /kg ab 2,5 kg
€ 4,14 /kg ab 10 kg
€ 3,46 /kg ab 25 kg



2 | CHARLOTTE

Frankreich, 1981
Charlotte ist sehr ertragreich, die länglichen Knollen eignen sich ausgezeichnet als Salat-kartoffel. Sie lässt sich früh ernten und dennoch recht lange lagern. Mittelfrüh, festkochend. Zertifiziertes Pflanzgut, **bio VPE 1,0 kg**

Bestell-Nr. 160323
€ 6,75 /kg ab 5 kg
€ 5,74 /kg ab 25 kg
€ 4,06 /kg



3 | CHEYENNE

Frankreich, 2011
Cheyenne ist sehr ertragreich. Sie besitzt einen feinen, in-tensiven Geschmack und eine sehr schöne weinrote Schale. Cheyenne ist gut lagerfähig und eignet sich als Salz- oder Bratkartoffel. Sie bringt auch in trockenen Jahren einen guten Ertrag. Mittelfrüh, festkochend. Zertifiziertes Pflanzgut, **bio VPE 1,0 kg**

Bestell-Nr. 160164
€ 6,75 /kg ab 5 kg
€ 5,74 /kg ab 25 kg
€ 4,06 /kg

5 | DALIDA

Frankreich, 2007
Dalida ist eine ertragreiche, trockenheitsverträgliche Sorte. Sie besitzt kurzovale Knollen mit roter Schale und gelbem Fleisch von gutem Ge-schmack. Diese festkochende Sorte ist, gekocht oder gebraten, vielseitig zu verwenden. Dalida hat eine auffällige, pupurrote Blüte. Mittelfrüh, festkochend. Zertifiziertes Pflanzgut, **bio VPE 1,0 kg**

Bestell-Nr. 160166
€ 6,75 /kg ab 5 kg
€ 5,74 /kg ab 25 kg
€ 4,06 /kg



8 | EMANUELLE

Niederlande, 2020
Eine neue Züchtung (Eltern-sorten: Allians x Cezanne) mit gutem, cremigen Geschmack. Emanuelle eignet sich zur Zu-berereitung von Kartoffelsalat, Brat- und Salzkartoffeln. Emanuelle ist eine robuste Sorte mit guter Schorfresistenz. Die Knollen sollten etwa 3 cm tiefer gepflanzt werden als die meisten anderen Kartoffel-sorten. Mittelfrüh, festkochend. Zertifiziertes Pflanzgut, **bio VPE 2,5 kg**

Bestell-Nr. 150381
€ 3,95 /kg ab 2,5 kg
€ 3,55 /kg ab 10 kg
€ 2,96 /kg ab 25 kg



Rainfarn + Wermut zur Herstellung von Tee oder Brühe gegen Kartoffelkäfer finden Sie auf Seite 117.





1 | HEIDEMARIE
Deutschland, 2020
 Mit ihrem cremig kräftigen Geschmack übertrifft Heidemarie geschmacklich sogar die Sorte Linda. Geeignet für Bratkartoffeln, Pellkartoffeln, Salat- und Salzkartoffeln. Sollte vor der Pflanzung etwa vier Wochen vorgekeimt werden. Robust im Anbau und gut lagerfähig. Mittelfrüh, festkochend. Zertifiziertes Pflanzgut, **bio**
VPE 1,0 kg

Bestell-Nr. 160362
€ 4,30 /kg
€ 3,87 /kg ab 5 kg
€ 3,23 /kg ab 25 kg



5 | LAURETTE
Frankreich, 2011
 Hat einen herrlich cremigen Geschmack. Bei Verkostungen schneidet Laurette oft als Beste ab, vermutlich wird sie deswegen in Belgien als Feinschmecker-Kartoffel gehandelt. Laurette ist im Anbau etwas sensibel, sie sollte vorgekeimt und mit reifem Kompost gedüngt werden. Mittelfrüh, festkochend. Zertifiziertes Pflanzgut, **bio**
VPE 1,0 kg

Bestell-Nr. 160344
€ 6,75 /kg
€ 5,74 /kg ab 5 kg
€ 4,06 /kg ab 25 kg

7 | LINDA
Deutschland 1974 bzw. 2009
 Der Klassiker!
 Linda ist eine tiefgelbe, festkochende, nicht verfärbende Spitzenspeisekartoffel mit außergewöhnlich gutem Geschmack. Sie lässt sich heiß und kalt hervorragend pellen. Linda kann in Jahren mit ungünstiger Witterung im Kochtyp variieren. Mittelfrüh, festkochend. Zertifiziertes Pflanzgut, **bio**



2 | HERMES
Österreich, 1972
 Die österreichische Kartoffelsorte aus den siebziger Jahren bringt einen hohen Ertrag an mehlig kochenden Knollen, die sich besonders gut zur Zubereitung von Kartoffelbrei und Kartoffelsuppe eignen. Mittelfrüh, mehlig. Zertifiziertes Pflanzgut, **bio**
VPE 2,5 kg

Bestell-Nr. 150378
€ 3,95 /kg ab 2,5 kg
€ 3,55 /kg ab 10 kg
€ 2,96 /kg ab 25 kg

3 | KARELIA
Deutschland, 2016
 Sie eignet sich sehr gut zur Zubereitung leckerer Brat- oder Ofenkartoffeln, aber auch für Kartoffelbrei oder Gnocchi. Bringt einen sehr hohen Ertrag und lässt sich bis weit ins Frühjahr hinein lagern. Die Sorte ist resistent gegen Kartoffelnematoden und nur sehr gering anfällig für Schorf. Sie wächst an verschiedensten Standorten und ist gut für den biologischen Anbau geeignet. Zertifiziertes Pflanzgut, **bio**
VPE 2,5 kg

Bestell-Nr. 150382
€ 3,95 /kg ab 2,5 kg
€ 3,55 /kg ab 10 kg
€ 2,96 /kg ab 25 kg



4 | LAURA
Deutschland, 1998
 Eine tiefgelbe Fleischfarbe und eine leuchtend rote Schale zeichnen Laura aus. Besonders beliebte Sorte für den Hausgarten mit sehr gutem Geschmack. Laura ist eine mittelfrühe, hochnematodenresistente Sorte mit hervorragenden Verarbeitungseigenschaften. Laura stellt mittlere Ansprüche an Boden und Wasserversorgung. Mittelfrüh, vorw. festkochend. Zertifiziertes Pflanzgut, **bio**
VPE 2,5 kg

Bestell-Nr. 150068
€ 4,30 /kg ab 2,5 kg
€ 3,87 /kg ab 10 kg
€ 3,23 /kg ab 25 kg

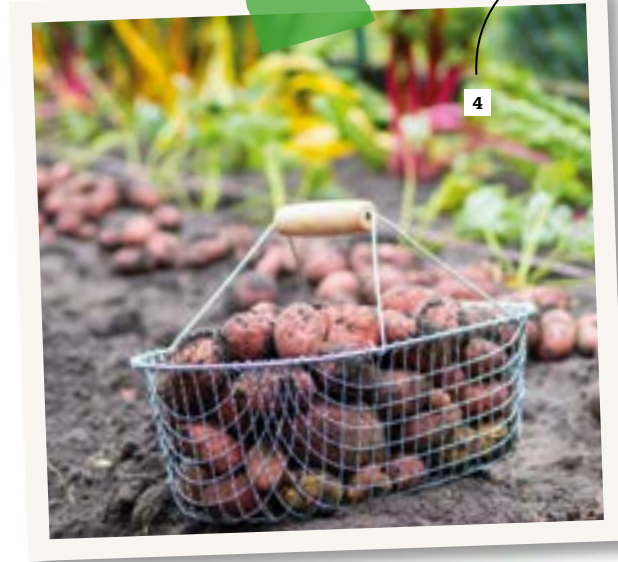

6 | LEVANTE
Niederlande, 2019
 Levante ist nicht nur sehr krautfäulestabil, sondern auch gut resistent gegen Schorf. Das ist bei leichteren Lehm- und Sandböden wichtig, um glatte, gut schälbare Knollen zu ernten. Diese neue Sorte bringt einen guten Knollenansatz und hat deswegen ein hohes Ertragspotenzial. Gute Lagereigenschaften. Mittelfrüh, vorw. festkochend. Zertifiziertes Pflanzgut, **bio**
VPE 2,5 kg

Bestell-Nr. 150386
€ 4,60 /kg ab 2,5 kg
€ 4,14 /kg ab 10 kg
€ 3,46 /kg ab 25 kg



VPE 2,5 kg
 Bestell-Nr. 150329
€ 4,30 /kg ab 2,5 kg
€ 3,87 /kg ab 10 kg
€ 3,23 /kg ab 25 kg

8 | LINZER DELIKATESS
Österreich, 1975
 Die Königin des Gartens! Mit ihrer glatten Schale eignet sich diese feine Salatsorte auch gut als Pellkartoffel und für den Verzehr mit Schale. Linzer Delikatess ist aus einer Kreuzung mit Sieglinde hervorgegangen und wird mittlerweile in ganz Europa angebaut. Mittelfrüh, festkochend. Zertifiziertes Pflanzgut, **bio**
VPE 1,0 kg

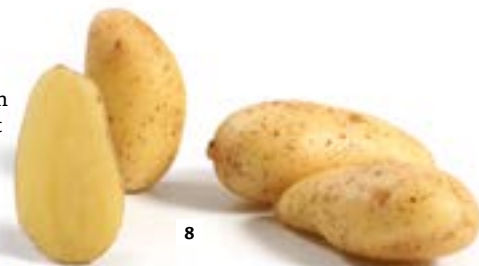

Bestell-Nr. 160012
€ 7,90 /kg ab 5 kg
€ 6,71 /kg ab 25 kg
€ 4,74 /kg



1

1 | LUNAROSSA

Niederlande, 2017
Der rote Mond geht auf am Kartoffelhimmel! Lunarossa glänzt durch ihre wunderschöne, tiefrote Schale in Kombination mit einer satten, gelben Fleischfarbe. Geringe Schorfanfälligkeit. Sie ist widerstandsfähig gegen Kraut- und Knollenfäule und bringt einen guten Ertrag bei einem Knollenansatz von 11 - 13 Knollen pro Staude. Mittelfrüh, vorw. festkochend. Zertifiziertes Pflanzgut, **bio VPE 2,5 kg**

Bestell-Nr. 150367
€ 4,30 /kg ab 2,5 kg
€ 3,87 /kg ab 10 kg
€ 3,23 /kg ab 25 kg



2

2 | MONALISA

Niederlande 1979
Monalisa ist eine sehr ertragreiche Sorte mit gelbem Fleisch und feinem Geschmack. Sie eignet sich auch für den Anbau in Gegenden mit heißem und trockenem Klima und erfreut sich in Spanien und Frankreich großer Beliebtheit. Mittelfrüh, vorwiegend festkochend - festkochend. Zertifiziertes Pflanzgut, **bio VPE 1,0 kg**

Bestell-Nr. 160120
€ 7,90 /kg ab 5 kg
€ 6,71 /kg ab 25 kg
€ 4,74 /kg ab 25 kg



3

3 | MONTANA

Deutschland, 2013
Bringt hohe Erträge. Sie bevorzugt bessere Standorte mit guter Wasserversorgung. Lässt sich gut lagern. Gering anfällig für Schorf, Eisenfleckigkeit und Schwarzfleckigkeit. Mittelfrüh, festkochend. Zertifiziertes Pflanzgut, **bio VPE 2,5 kg**

Bestell-Nr. 150184
€ 4,30 /kg ab 2,5 kg
€ 3,87 /kg ab 10 kg
€ 3,23 /kg ab 25 kg



4

4 | NENA

Deutschland, 1985
99 Kartoffeln bringt Nena, wenn Sie ihr ein ausreichend großes Beet anbieten und etwa acht Pflanzkartoffeln legen. Diese mehligspeisige Kartoffel ist robust und anspruchslos und wird Ihnen wunderbare Kartoffelpuffer, Klöße und Suppen bescheren. Nena hat eine gute Keimruhe. Deshalb sollte man sie vor der Pflanzung einige Wochen vorkeimen. Mittelfrüh, mehlig. Zertifiziertes Pflanzgut, **bio VPE 2,5 kg**

Bestell-Nr. 150194
€ 3,95 /kg ab 2,5 kg
€ 3,55 /kg ab 10 kg
€ 2,96 /kg ab 25 kg



5

5 | NICOLA

Deutschland, 1973
Salatkartoffel mit sehr guter Speisequalität. Die Sorte ist sehr bekannt und beliebt und hat sich in über 40 Jahren Anbau auch in Bio-Betrieben bewährt. Mittlere Ansprüche an Boden, Feuchtigkeit und Nährstoffversorgung. Mittelfrüh, festkochend. Zertifiziertes Pflanzgut, **bio VPE 2,5 kg**

Bestell-Nr. 150072
€ 3,95 /kg ab 2,5 kg
€ 3,55 /kg ab 10 kg
€ 2,96 /kg ab 25 kg

6 | OSCAR

Niederlande
Die Sorte hat eine starke Krautfäule-resistenz und kommt gut mit Trockenheit zurecht. Die runden Knollen bringen einen guten Ertrag. Durch die besonders hohe Knollenzahl pro Pflanze ist ein etwas weiterer Pflanzabstand zu empfehlen. Mittelfrüh, vorwiegend festkochend. Zertifiziertes Pflanzgut, **bio VPE 2,5 kg**

Bestell-Nr. 150067
€ 4,30 /kg ab 2,5 kg
€ 3,87 /kg ab 10 kg
€ 3,23 /kg ab 25 kg



6



7

7 | OTOLIA

Deutschland, 2014
Die wohlschmeckende Otolia gedeiht gut auf Standorten mit einer sicheren Wasserversorgung und einer gleichmäßigen Nährstoffnachlieferung. Sie bildet größere Knollen und kann etwas enger gepflanzt werden. Otolia zeigt eine sehr ausgeprägte Resistenz gegen Krautfäule, Kartoffelkrebs und ist sehr gering anfällig für Schorf, Eisenfleckigkeit und Schwarzfleckigkeit. Keimruhig bis in das Frühjahr. Mittelfrüh, vorwiegend festkochend. Zertifiziertes Pflanzgut, **bio VPE 2,5 kg**

Bestell-Nr. 150188
€ 3,95 /kg ab 2,5 kg
€ 3,55 /kg ab 10 kg
€ 2,96 /kg ab 25 kg

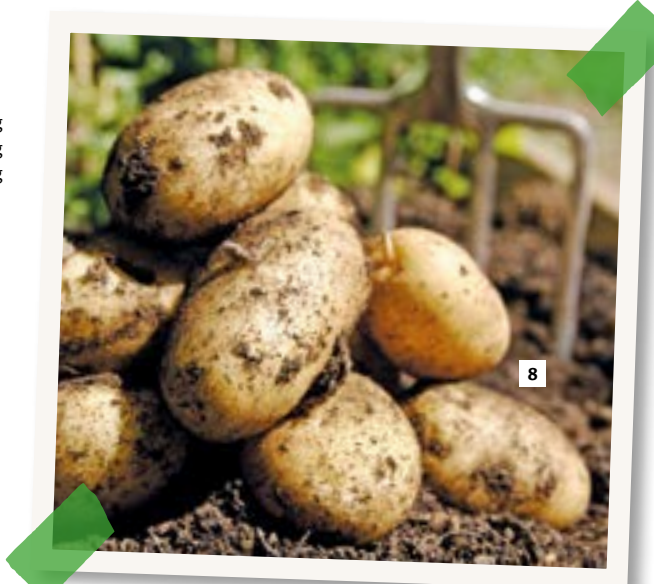

8

8 | PETER PAN

Niederlande, 2024
Peter Pan war in einigen Anbauversuchen 2022 in Bayern und in den Niederlanden eine der am besten krautfäuleresistenten Sorten. Die Knollen haben tiefgelbes Fleisch und einen sehr guten Geschmack. Mittelfrüh, festkochend. Zertifiziertes Pflanzgut, **bio VPE 2,5 kg**

Bestell-Nr. 150387
€ 4,60 /kg ab 2,5 kg
€ 4,14 /kg ab 10 kg
€ 3,46 /kg ab 25 kg



1 | PURPLE RAIN
 Niederlande, 2019
 Diese festkochende Neuzüchtung zeichnet sich durch hohen Ertrag aus. Sehr guter Geschmack und lange lagerfähig. Purple Rain eignet sich für die Zubereitung von Bratkartoffeln und Salat. Die Farbe bleibt beim Kochen gut erhalten.
 Mittelfrüh, festkochend.
 Zertifiziertes Pflanzgut, **bio**
VPE 1,0 kg

Bestell-Nr. 160358
 € 7,90 /kg
 € 6,71 /kg
 € 4,74 /kg

ab 5 kg
 ab 25 kg

3 | ROTE EMMALIE
 Deutschland, 2012
 Die Rote Emmalie hat einen guten, würzigen Geschmack. Geeignet als Salat-, Püree- oder Pellkartoffel und für die Herstellung von Gnocchi.
 Mittelfrüh, vorw. festkochend.
 Zertifiziertes Pflanzgut, **bio**
VPE 1,0 kg

Bestell-Nr. 160152
 € 7,90 /kg
 € 6,71 /kg
 € 4,74 /kg

ab 5 kg
 ab 25 kg



6 | TORENIA
 Deutschland, 2012
 Torenia verträgt Hitze und Trockenheit besonders gut und bringt dabei überdurchschnittliche Erträge. Diese „Low-input-Sorte“ möchte weniger starken Dünger als viele andere Kartoffeln und eignet sich für alle Anbaulagen. Eine gutaussehende Kämpferin!
 Mittelfrüh, festkochend.
 Zertifiziertes Pflanzgut, **bio**
VPE 2,5 kg

Bestell-Nr. 150390
 € 4,30 /kg
 € 3,87 /kg
 € 3,23 /kg

ab 2,5 kg
 ab 10 kg
 ab 25 kg

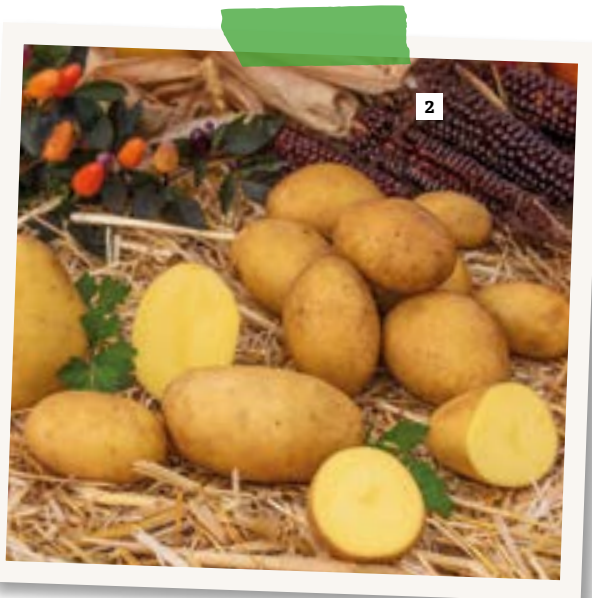

4 | SANDRA
 Deutschland, 2019
 Sandra ist eine neue Kartoffelsorte mit schönem, gelbem Fleisch, das sich auch beim rohen Reiben und beim Kochen nicht verfärbt. Die kräftige rote Schale macht sie bei der Ernte gut auffindbar und hält sich auch bei längerer Lagerung. Sie bringt einen hohen Ertrag sehr schöner und gleichmäßig großer Knollen.
 Mittelfrüh, vorwiegend festkochend.
 Zertifiziertes Pflanzgut, **bio**
VPE 2,5 kg

Bestell-Nr. 150384
 € 3,95 /kg
 € 3,55 /kg
 € 2,96 /kg

ab 2,5 kg
 ab 10 kg
 ab 25 kg



7 | SORAYA
 Deutschland, 2008
 Soraya ist eine sogenannte Low-Input-Sorte, d.h., sie erzielt ihre sehr hohen Erträge mit weniger Nährstoffen und Wasser als andere Sorten. Sie eignet sich für Kartoffelsalat, Pommes, Pell- und Bratkartoffeln. Soraya ist sehr vital und hat gute Krankheitsresistenzen.
 Mittelfrüh, vorwiegend festkochend.
 Zertifiziertes Pflanzgut, **bio**
VPE 2,5 kg

Bestell-Nr. 150383
 € 3,95 /kg
 € 3,55 /kg
 € 2,96 /kg

ab 2,5 kg
 ab 10 kg
 ab 25 kg

2 | REGINA
 Deutschland, 2009
 Spitzensorte mit klarer, tiefgelber Fleischfarbe, glatter Schale und flachen Augen. Sie bleibt unter allen Anbaubedingungen verlässlich festkochend. Durch die ausgeprägte Keimruhe ist Vorkeimen Voraussetzung für einen erfolgreichen Anbau.
 Mittelfrüh, festkochend.
 Zertifiziertes Pflanzgut, **bio**
VPE 2,5 kg

Bestell-Nr. 150173
 € 4,60 /kg
 € 4,14 /kg
 € 3,46 /kg

ab 2,5 kg
 ab 10 kg
 ab 25 kg



5 | SANTERA
 Deutschland, 2017
 Santera ist eine neue Salatkartoffel mit hervorragendem Geschmack. Sie behält nach dem Kochen sehr schön ihre satte, tiefgelbe Farbe und eignet sich sehr gut als Pell- oder Backkartoffel. Vor der Pflanzung sollten die Knollen vorgekeimt oder zumindest einige Tage warm gelagert werden. Nur gering anfällig für Knollenfäule und Eisenfleckigkeit. Eingelagert zeigt sie eine gute Keimruhe. Elternsorten: Allians x Raffaella.
 Mittelfrüh, festkochend.
 Zertifiziertes Pflanzgut, **bio**
VPE 2,5 kg

Bestell-Nr. 150371
 € 3,95 /kg
 € 3,55 /kg
 € 2,96 /kg

ab 2,5 kg
 ab 10 kg
 ab 25 kg



7





1 | SPUNTA
 Niederlande, 1967
 Spunta ist eine alte Sorte, die sich besonders in warmen Ländern seit langer Zeit bewährt hat. So ist Spunta beispielsweise in Italien sowie auf Zypern eine der gefragtesten Kartoffelsorten. Mittelfrüh, vorwiegend festkochend - festkochend. Zertifiziertes Pflanzgut, **bio VPE 1 kg**

Bestell-Nr. 160372
 € 6,35 / kg
 € 5,39 / kg
 € 3,81 / kg



2 | TALENT
 Deutschland, 2006
 Talent bringt relativ kleine Knollen, jedoch mit hervorragendem, cremigen Aroma. Diese Sorte eignet sich besonders gut für Pommes frites. Talent ist sehr robust und gedeiht auch bei trockenen Anbaubedingungen und auf schwächeren Böden. Sie ist nur gering anfällig für Kraut- und Knollenfäule. Durch ihre geringe Keimfreudigkeit im Lager ist sie für die Langzeitlagerung geeignet. Mittelfrüh - spät, mehlig. Zertifiziertes Pflanzgut, **bio VPE 2,5 kg**

Bestell-Nr. 150180
 € 3,95 / kg
 € 3,55 / kg
 € 2,96 / kg



3 | SIMONETTA
 Deutschland, 2017
 Überzeugt durch einen hohen Ertrag und sehr gleichmäßigen Knollengrößen. Sie ist eine klassische Lagersorte, ausgereift und trocken geerntet hält sie bis weit ins Frühjahr hinein. Wegen der ausgeprägten Keimruhe empfehlen wir das Vorkeimen oder zumindest einen Temperaturstoß einige Tage vor dem Pflanzen. Simonetta braucht einen guten Boden mit gleichmäßiger Wasser- und Nährstoffversorgung und zeigt nur sehr geringe Anfälligkeiten für Pilz- und Mangelkrankungen wie Eisenfleckigkeit, Schorf und Schwarzfleckigkeit. Mittelfrüh, festkochend. Zertifiziertes Pflanzgut, **bio VPE 2,5 kg**

Bestell-Nr. 150192
 € 4,30 / kg
 € 3,87 / kg
 € 3,23 / kg



4 | TAORMINA
 Deutschland, 2022
 Taormina ist sehr krautfäulestabil und bringt einen hohen Ertrag. Taormina wurde nach der italienischen Stadt an der Ostküste Siziliens benannt, vielleicht in Anlehnung an ihre guten Trockenheits- und Hitzetoleranz. Sie ist durch die sehr gute Keimruhe lange lagerfähig. Dies macht ein Vorkeimen (Temperaturstoß 3-4 Tage vor der Pflanzung) empfehlenswert. Die Sorte bevorzugt mittlere bis bessere Böden mit gleichmäßiger Wasser- und Nährstoffversorgung und sollte nicht überdüngt werden. Mittelfrüh, vorwiegend festkochend. Zertifiziertes Pflanzgut, **bio VPE 2,5 kg**

Bestell-Nr. 150394
 € 4,30 / kg
 € 3,87 / kg
 € 3,23 / kg



5 | VALDIVIA
 Österreich, 2013
 Durch ihren auffällig guten, "speckigen" Geschmack wird Valdivia zur perfekten Salatkartoffel. Sie bildet sehr gleichmäßig große Knollen aus und ist besonders leicht schälbar. Unter den heißen und trockenen Anbaubedingungen der letzten Jahre hatte sie einen überdurchschnittlichen Ertrag. Mittelfrüh, festkochend. Zertifiziertes Pflanzgut, **bio VPE 2,5 kg**

Bestell-Nr. 150109
 € 3,95 / kg
 € 3,55 / kg
 € 2,96 / kg

6 | VIOLETTA
 Deutschland, 2012
 Violetta, ehemals Blaue Elise genannt, ist eine ertragreiche Neuzüchtung aus dem Hause Ellenberg. Sie hat einen angenehmen und kräftigen Kartoffelgeschmack, ist geeignet als Salz-, Pell- und Bratkartoffel oder auch für Kartoffelsalat. Mittelfrüh, festkochend. Zertifiziertes Pflanzgut, **bio VPE 1 kg**

Bestell-Nr. 160171
 € 7,90 / kg
 € 6,71 / kg
 € 4,74 / kg



7 | VALERY
 Deutschland, 2009
 Die rotschalige Valery lässt sich wunderbar auch im kleinen Garten anbauen. Sie wächst zügig, verdrängt Unkraut und beschattet schon im Frühsommer den Boden. Die Beschattung verhindert, dass der Boden zu warm wird. Das kommt in heißen Frühsommern der Qualität der Kartoffeln zugute. Mittelfrüh, festkochend. Zertifiziertes Pflanzgut, **bio VPE 1,0 kg**

Bestell-Nr. 160376
 € 6,90 / kg
 € 5,86 / kg
 € 4,14 / kg



Bunte Kartoffeln entstehen durch Anthocyan, das auch die Rote Bete und den Holunder färbt. Da dieser Farbstoff wasserlöslich ist, bleiben bunte Kartoffeln als Backkartoffeln oder Pommes viel schöner als in Wasser gekochte.

SPÄTE KARTOFFELSORTEN



1 | BIONTA
Österreich, 1992
 Bionta zeichnet sich durch ihren ausgezeichneten Geschmack aus. Sie wird erst im Herbst geerntet und ist dann besonders lange lagerfähig. Bionta ist sehr widerstandsfähig gegen die Krautfäule. Sehr spät, vorw. festkochend. Zertifiziertes Pflanzgut, **bio VPE 2,5 kg**

Bestell-Nr. 150108
€ 3,95 / kg ab 2,5 kg
€ 3,55 / kg ab 10 kg
€ 2,96 / kg ab 25 kg



2 | BLAUE ANNELIESE
Deutschland, 2018
 Zeichnet sich durch einen angenehmen kräftigen Geschmack aus und eignet sich hervorragend für bunten Kartoffelsalat, Salz- oder Püreekartoffeln. Mittelspät-spät, festkochend. Zertifiziertes Pflanzgut, **bio VPE 1,0 kg**

Bestell-Nr. 160363
€ 7,90 / kg ab 5 kg
€ 6,71 / kg ab 10 kg
€ 4,74 / kg ab 25 kg



3 | CAMMEO
Niederlande, 2016
 Hervorragend für Pommes frites. Die Sorte ist krautfäulestabil und wird vom Bioland-Verband zum Anbau empfohlen. Bringt große Knollen. Durch ihre gute Keimruhe ist sie lange lagerfähig und sollte vorgekeimt werden. Mittelspät, vorw. festkochend. Zertifiziertes Pflanzgut, **bio VPE 2,5 kg**

Bestell-Nr. 150389
€ 4,60 / kg ab 2,5 kg
€ 4,14 / kg ab 10 kg
€ 3,46 / kg ab 25 kg



4 | DELILA
Frankreich, 2017
 Delila bildet formschöne, langovale Knollen und eignet sich speziell für die Herstellung von Pommes frites und Kartoffelgratin. Diese Sorte ist gut resistent gegen die üblichen Kartoffelkrankheiten und bringt einen hohen Ertrag. Delila besitzt eine gute Keimruhe. Spät, vorw. festkochend. Zertifiziertes Pflanzgut, **bio VPE 1 kg**

Bestell-Nr. 160383
€ 6,90 / kg ab 5 kg
€ 5,86 / kg ab 10 kg
€ 4,14 / kg ab 25 kg



5 | HEIDEROT
Deutschland, 2017
 Heiderot zeichnet sich durch einen aromatischen, buttrigen Geschmack aus und eignet sich hervorragend für bunten Kartoffelsalat, Brat- oder Pellkartoffeln. Festkochende, komplett rot durchgefärbte Biosorte des Züchters Karsten Ellenberg. Zeigt hohe Nematodenresistenzen. Mittelspät, festkochend. Zertifiziertes Pflanzgut, **bio VPE 1,0 kg**

Bestell-Nr. 160355
€ 7,90 / kg ab 5 kg
€ 6,71 / kg ab 10 kg
€ 5,93 / kg ab 25 kg



6 | JELLY
Deutschland, 2002
 Jelly ist eine robuste, wohl-schmeckende Speisekartoffel, die auch unter schwierigen Nährstoff- und Witterungsverhältnissen noch gute Erträge bringt. Die Knollen besitzen feines Fleisch mit gelber, reiner Farbe und lassen sich gut lagern. Mittelspät - spät, vorwiegend festkochend. Zertifiziertes Pflanzgut, **bio VPE 2,5 kg**

Bestell-Nr. 150110
€ 3,95 / kg ab 2,5 kg
€ 3,55 / kg ab 10 kg
€ 2,96 / kg ab 25 kg



7 | SARPO MIRA
Ungarn, 2002
 Seit über 50 Jahren züchtet die Familie Sarvari aus Ungarn an krautfäule-resistenten Kartoffelsorten. Sarpo Mira ist ein hervorragendes Ergebnis dieser langen Arbeit. Gut lagerfähig und bringt sehr schöne, gleichmäßige Knollen. Mittelspät, vorw. festkochend. Zertifiziertes Pflanzgut, **bio VPE 1,0 kg**

Bestell-Nr. 160117
€ 6,95 / kg ab 5 kg
€ 5,92 / kg ab 10 kg
€ 4,17 / kg ab 25 kg



8 | SEVILLA
Niederlande, 2017
 Sevilla ist eine robuste und gegen Kraut- und Knollenfäule widerstandsfähige Sorte. Sie kommt besonders gut mit Hitze und Trockenheit zurecht. Obwohl Sevilla auch sehr früh geerntet werden kann, entfaltet sich der Geschmack bei guter Reifung noch besser. Spät, vorwiegend festkochend - mehlig. Zertifiziertes Pflanzgut, **bio VPE 2,5 kg**

Bestell-Nr. 150189
€ 4,60 / kg ab 2,5 kg
€ 4,14 / kg ab 10 kg
€ 3,46 / kg ab 25 kg



9 | STEMSTER
Großbritannien, 1986
 Diese alte und robuste Sorte hat eine natürliche Resistenz gegen Kraut- und Knollenfäule sowie Trockenheit. Sehr zuverlässige und ertragreiche Sorte, die leicht zu schälende und große, blassrote Knollen produziert. Empfohlen zum Dämpfen, Kochen, Backen oder auch als Pellkartoffel. Mittelspät, vorw. festkochend. Zertifiziertes Pflanzgut, **bio VPE 1 kg**

Bestell-Nr. 160382
€ 6,35 / kg ab 5 kg
€ 5,39 / kg ab 10 kg
€ 3,81 / kg ab 25 kg



Kartoffelkisten
 finden Sie auf
 Seite 158.

DIE SCHLANKE KNOLLE

Topinambur ist eine nussige Wurzelknolle mit hohem Inulingehalt. Sie ist ballaststoffreich, kalorienarm und passt mit ihrem süßen Geschmack gut zu Salaten sowie Blech- und Pfannengerichten.



1

1 | HELIANTI

Helianti, auch Amerikanische kropfige Sonnenblume genannt, ist eine nahe Verwandte des Topinambur und wird wie dieser kultiviert und zubereitet. Geschmacklich changiert er zwischen Artischocke, Schwarzwurzel und Topinambur, ist jedoch etwas süßer. **Bioland**

Bestell-Nr. 342160
€ 7,50 / 5 Knollen

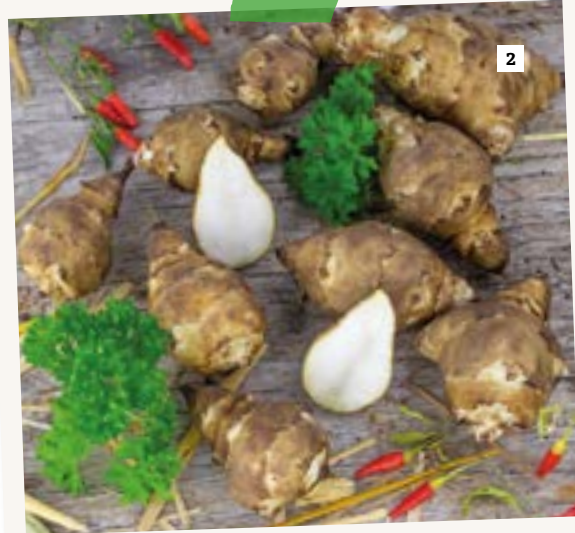

2

2 | TOPINAMBUR WILDA

Die Sorte eignet sich wegen ihrer schönen, herzförmigen Knollen gut zur Verwendung in der Küche. Sie kann als Rohkost geraspelt oder in der Pfanne gedünstet werden. Ist zudem eine gerne angenommene Futterpflanze für Haustiere (Kaninchen, Zwerghasen, Geflügel, Ziegen, Ponys u. a.). Wilda blüht im Herbst wie eine kleine, verzweigte Sonnenblume. Wuchs: etwa 2 m hoch. **bio**

Bestell-Nr. 341012
€ 6,50 / 10 Knollen



3

3 | TOPINAMBUR VIOLET DE RENNES

Alte, französische Sorte mit kräftigem Geschmack. Kann fast das ganze Jahr über frisch geerntet werden. Im rohen Zustand schmeckt die überaus gesunde Knolle eher mild nussig und ähnelt, von der Festigkeit des Fleisches her, der Möhre. Wird sie gekocht, wird sie weicher und entwickelt einen artischocken-ähnlichen Geschmack. Bildet selten Blüten. **Bioland**

Bestell-Nr. 342140
€ 7,50 / 5 Knollen



4

4 | FRISCHES GEMÜSE IM WINTER ERNTEN

Wolfgang Palme
Der begeisterte Wintergärtner Wolfgang Palme kennt die besten 77 Gemüsearten für den Anbau von Oktober bis März. Er weiß, welche Frosthärte sie aufweisen, kennt den besten Zeitpunkt für Aussaat und Ernte und gibt zahlreiche Pflegetipps. 384 Seiten gebunden
Verlag: Löwenzahn, 2021

Bestell-Nr. 910317
€ 34,90

PFLANZUNG UND ERNTE

Topinambur braucht einen sonnigen Standort mit ausreichend Platz zum Ausbreiten. Der Boden muss locker und relativ steinfrei sein. Staunasse Böden sind weniger geeignet. Bei der Standortwahl muss beachtet werden, dass Topinambur bis zu 2 m hoch wächst und andere Pflanzen beschattet.

Wir empfehlen eine Pflanzung im März oder April. Der Pflanzabstand beträgt 60 x 50 cm, was anfangs sehr viel wirkt, aber einen guten Ertrag ermöglicht.

Topinambur ist relativ anspruchslos, es genügen mäßige Dünger- und Wassergaben. Die Pflanze verdrängt andere Pflanzen, auch Wurzelunkräuter.

Zur Ernte kann man ab Oktober die eingetrockneten Stiele heraus ziehen, an denen viele der Knollen hängen. Da Topinambur komplett frosthart ist und im Lager schnell welkt, erntet man ihn nach Bedarf.

Eine ausführliche Anleitung finden Sie unter www.biogartenversand.de/topinambur oder scannen Sie den QR-Code:



RHABARBER UND MEER ...



1

1 | RHABARBER SUTTON
Frühe, englische Sorte mit rot-grünen, kräftigen Stangen. Wohlschmeckendes, grünes Fleisch.

Kräftiges Wurzelstück,
Naturland

Bestell-Nr. 342050
€ 5,95 / Stück
€ 4,95 / Stück ab 6 Stück



2



3

3 | RHABARBER GOLIATH
Diese größte Rhabarbersorte kann mit seinen rot-grünen, kräftigen Stielen bis zu 90 cm lang werden. Goliath ist spätreifend und ertragreich. Kräftiges Wurzelstück,
Naturland

Bestell-Nr. 342060
€ 7,20 / Stück
€ 5,60 / Stück ab 6 Stück

2 | RHABARBER FRAMBOZEN ROOD

Eine holländische Züchtung mit langen, dicken, außen himbeerroten und innen grünen Stängeln. Für leichte und schwere Böden geeignet. Kräftiges Wurzelstück,
Naturland

Bestell-Nr. 342020
€ 5,95 / Stück
€ 4,95 / Stück ab 6 Stück



4

4 | MEERRETTICH
Meerrettich ist eine Heilpflanze. Seine Wirkung gegen Viren, Pilze und Bakterien hilft uns auch im Garten, z.B. als Unterpflanzung von Apfelbäumen. Man sollte die Pflanze bis zur ersten Ernte ein oder zwei Jahre stehen lassen.
Naturland

3 Fehser
Bestell-Nr. 271202
€ 7,90 / 3 Stück



5

5 | LICHTWURZELN
Dioscorea batata
Die Lichtwurzeln bildet 5 bis 8 Meter lange Ranken und nicht selten über 1 m lange und bis 5 kg schwere Wurzeln, die sich nach unten verdicken. Sie ist sowohl Nahrungspflanze als auch Heilpflanze.

Für eine Ernte im 1. Jahr:
Wurzellänge: 15-20 cm. **bio**
Bestell-Nr. 341002
€ 16,90 / 3 Wurzeln

Für eine Ernte im 2. Jahr:
10 Stück pro Packung. **bio**
Bestell-Nr. 341003
€ 9,90 / Knöllchen



PFLANZTIPPS

RHABARBER:

Gepflanzt wird im Frühjahr. Jede Pflanze braucht einen Quadratmeter Land für sich. Am Wurzelstück sind meist schon rötliche Austriebsknospen zu sehen, diese sollen nach der Pflanzung knapp unter der Erdoberfläche liegen. Nun wird reichlich angegossen. Rhabarber ist frosthart, man kann die zarte Jungpflanze jedoch anfangs mit etwas Strohmulch schützen.



MEERRETTICH:

Die Fehser (Wurzelstücke) werden schräg in den Boden gelegt, sodass die zukünftige Austriebsstelle etwas über der Erdoberfläche zu liegen kommt. Wenn Meerrettichwurzeln zu flach liegen, werden sie nicht dick; sind sie zu senkrecht gepflanzt, bilden sie zu viele starke Blätter.



LICHTWURZEL:

Die Lichtwurzeln und ihre Knöllchen sind frostempfindlich. Das Pflanzgut darf erst Mitte Mai im Abstand von 10 bis 12 cm in den Boden. Während man Knöllchen einfach wenige cm tief stecken kann, legt man die Wurzeln flach auf den Boden. Die Stelle, die austreiben wird, ist am dünnen Ende der Wurzel, und das ist auch ihr verletzlichster Punkt. Auf die flach liegenden Wurzeln kommt dann eine Schicht Erde, zum Beispiel gesiebter Kompost.



(Zur vollständigen Anleitung)



Der Versand von Pflanzgut erfolgt rechtzeitig zur Pflanzzeit ab Anfang März zu einem wochengenauen Wunschtermin.

SPARGEL: WILD, BLEICH, GRÜN



1

1 | WILDSPARGEL AMARO MONTINA

Amaro Montina ist eine Selektion aus dem wilden Spargel. Er ist sehr robust und hat mit seinen kleinen Stangen den ausgezeichneten, leicht bitteren, typischen Wildspargelgeschmack. Anbau wie Grünsparigel. Wildspargel ist vollkommen immun gegen Spargelrost.
Pflanzgutbedarf: 3-4 pro Meter **Bioland**. VPE 6 Stück

Bestell-Nr. 342110
€ 3,00 / Stück
€ 2,70 / Stück ab 12 Stück
€ 2,60 / Stück ab 24 Stück



2

2 | BLEICHSPARGEL HUCHEL'S LEISTUNGSAUSLESE

Langjährig bewährte Sorte aus der Zeit vor der Laborzucht. Huchel's Leistungsauslese bietet echten Spargelgeschmack mit Butter-, Nuss- und Mandelaromen. Die Erntestangen sind nicht immer gerade und etwas uneinheitlich in der Sortierung.
Pflanzgutbedarf: 3 pro Meter **Bioland**. VPE 6 Stück

Bestell-Nr. 342170
€ 2,90 / Stück
€ 2,65 / Stück ab 12 Stück
€ 2,45 / Stück ab 24 Stück



3

3 | GRÜNSPARGEL HUCHEL'S SCHNEEWITTCHEN

Eine gemischtblühende Sorte, die keinen blauen Farbstoff (Anthocyan) enthält. Hierdurch erhalten die Erntestangen eine zartgrüne Färbung und einen eigenen milden Geschmack. Schneewittchen, seit vielen Jahren im Anbau, ist eine ganz besondere Delikatesse.
Pflanzgutbedarf: 3-4 pro Meter **Bioland**. VPE 6 Stück

Bestell-Nr. 342030
€ 2,90 / Stück
€ 2,65 / Stück ab 12 Stück
€ 2,45 / Stück ab 24 Stück



4

4 | PURPURSPARGEL PACIFIC PURPLE

Frühe, dem Grünsparigel ähnliche, Sorte mit gut geschlossenem Kopf und durchgehend violett durchgefärbten Stielen mit süßem Geschmack. Die zarten Stangen können auch roh verzehrt werden. Beim Kochen verschwindet der violette Farbton weitgehend.
Pflanzgutbedarf: 3-4 pro Meter **Bioland**. VPE 6 Stück

Bestell-Nr. 342100
€ 3,00 / Stück
€ 2,70 / Stück ab 12 Stück
€ 2,60 / Stück ab 24 Stück



5

5 | PURPURSPARGEL ERASMUS F1

Zarte Stangen vom Purpursparigel können auch roh verzehrt werden. Beim Kochen verschwindet der violette Farbton weitgehend. Anbau wie Grünsparigel aber auch wie Bleichspargel möglich.
Pflanzgutbedarf: 3-4 pro Meter **Bioland**. VPE 6 Stück

Bestell-Nr. 342190
€ 2,90 / Stück
€ 2,70 / Stück ab 12 Stück
€ 2,60 / Stück ab 24 Stück

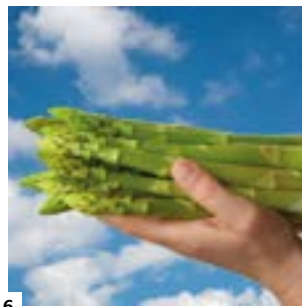

6

6 | GRÜNSPARGEL XENOLIM F1

Mittelfrühe Sorte mit dicken Stangen. Sie hat einen guten Kopfschluss mit einer langen, rentablen Lebensdauer. Sie erhalten keinen blauen Farbstoff (Anthocyan) und bringen komplett grüngefärbte Stangen.
Pflanzgutbedarf: 3-4 pro Meter **Bioland**. VPE 6 Stück

Bestell-Nr. 342210
€ 2,95 / Stück
€ 2,65 / Stück ab 12 Stück
€ 2,45 / Stück ab 24 Stück



7

7 | GRÜNSPARGEL ASPALIM F1

Sehr frühe Sorte. Die Stangen sind gerade und glatt und haben einen guten Kopfschluss. Aspalim eignet sich zur Verfrüfung. Enthält den gesunden Farbstoff Anthocyan, der violette Spitzen bildet.
Pflanzgutbedarf: 3-4 pro Meter **Bioland**. VPE 6 Stück

Bestell-Nr. 342220
€ 2,95 / Stück
€ 2,65 / Stück ab 12 Stück
€ 2,45 / Stück ab 24 Stück



8

8 | BLEICHSPARGEL GROLIM F1

Mittelfrühe Sorte mit hoher Ernteleistung. Bringt einen hohen Ertrag mit guter Stangendicke und gutem Kopfschluss. Diese Sorte ist außerdem für Verfrüfung und Verspätung geeignet.
Pflanzgutbedarf: 5-8 pro Meter **Bioland**. VPE 6 Stück

Bestell-Nr. 342230
€ 2,95 / Stück
€ 2,65 / Stück ab 12 Stück
€ 2,45 / Stück ab 24 Stück

BLEICHSPARGEL

Pflanztiefe: 20 cm
Pflanzabstand: ca. 35 cm
Pflege: 35 cm hoher Damm ab dem 2. Jahr

GRÜN-, WILD- & PURPURSPARGEL

Pflanztiefe: 12-14 cm
Pflanzabstand: ca. 20 cm
Pflege: wird nur leicht angehäufelt

PFLANZUNG IM FRÜHJAHR:

In einen Pflanzgraben werden verrotteter Stallmist, Kompost und reichlich Kalk eingearbeitet und mit einer dünnen Erdschicht abgedeckt. Darauf wird die Spargelpflanze mit sternförmig ausgebreiteten Wurzeln ausgelegt. Die 'Augen' zeigen nach oben. Danach wird der Pflanzgraben mit dem Erdaushub wieder gefüllt.



Für die ausführliche Anleitung scannen Sie den QR-Code.

PFINGSTROSEN



**1 | PFINGSTROSE
INSTITUTEUR DORIAT**
Sortenanmeldung: 1925
Instituteur Doriat überzeugt durch die sehr gute Haltbarkeit in der Vase. Oftmals 3 oder mehr Seitenknospen, duftend. Wuchs: aufrecht buschig, horstbildend. Wuchshöhe: 90–100 cm. Inhalt: starke Wurzelstücke mit ca. 3 bis 5 Augen, **Demeter**

Bestell-Nr. 330154
€ 27,90



**2 | PFINGSTROSE
MARIA STUART**
Sortenanmeldung: 1907
Eine zierliche Sorte, die sehr grazil wirkt. Die Farbkombination ihrer Blüten macht sie zu etwas Besonderem. Wuchs: buschig, horstbildend. Wuchshöhe: 70–80 cm. Inhalt: starke Wurzelstücke mit ca. 3 bis 5 Augen, **Demeter**

Bestell-Nr. 330165
€ 27,90



**3 | PFINGSTROSE
KARL ROSENFELD**
bot. Name: *Paeonia lactiflora*
Karl Rosenfeld ist durch die hohe Leuchtkraft der Blüten schon von weitem zu sehen. Der Duft ist angenehm, aber eher dezent. Bildet gefüllte Blüten an sehr stabilen, ca. 80 cm hohen Stielen. Blütenfarbe: dunkles Weinrot. Wuchshöhe: 80–90 cm. Inhalt: starke Wurzelstücke mit ca. 3 bis 5 Augen, **Demeter**

Bestell-Nr. 330156
€ 26,90



**4 | PFINGSTROSE
CORAL CHARME**
Sortenanmeldung: 1964
Coral Charme erfreut schon früh mit ihren markanten, farblich abgestuften Korallen-Blüten. Blütenfarbe: koralle bis apricot, später gelb. Blüte: sehr groß (bis 18 cm Ø) schalenförmig, gefüllt. Wuchs: aufrecht buschig, horstbildend. Wuchshöhe: 110–115 cm. Inhalt: starke Wurzelstücke mit ca. 3 bis 5 Augen, **Demeter**

Bestell-Nr. 330155
€ 39,90



**5 | PFINGSTROSE
PRIMEVERE**
Sortenanmeldung: 1907
Primevere blüht besonders reich und lange. Die Blüten verströmen einen intensiven, betörenden Rosenduft. Blütenfarbe: rahmweiß mit cremegelbem Herz. Wuchs: buschige Staude. Wuchshöhe: 80–90 cm. Inhalt: starke Wurzelstücke mit ca. 3 bis 5 Augen, **Demeter**

Bestell-Nr. 330159
€ 39,90



**6 | PFINGSTROSE
MONSIEUR JULES ELIE**
Sortenanmeldung: 1888
Eine der üppigsten unserer Päonien-Sorten und die am stärksten duftende. Ideal für Schnitt. Blütenfarbe: rosa. Wuchs: buschig, horstbildend. Wuchshöhe: 90–100 cm. Inhalt: starke Wurzelstücke mit ca. 3 bis 5 Augen, **Demeter**

Bestell-Nr. 330160
€ 27,90

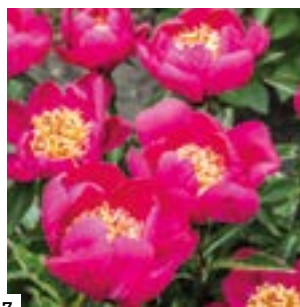

**7 | PFINGSTROSE
KAMENO WEGOROMO**
Sortenanmeldung: 1888
Ein kleiner Exot von ungeheurer Leuchtkraft. Blütenfarbe: leuchtend lilarot mit einer Fülle von goldenen Staubgefäßen fast wie eine Anemone. Wuchs: buschig, horstbildend. Wuchshöhe: 80–90 cm. Inhalt: starke Wurzelstücke mit ca. 3 bis 5 Augen, **Demeter**

Bestell-Nr. 330161
€ 27,90



**8 | PFINGSTROSE
DISTINCTION**
Sortenanmeldung: 1895
Reichblühende rosa Pfingstrose mit vollen, duftenden Blüten. Diese robuste Sorte ist weniger regen anfällig als andere und auch bestens zum Schnitt für die Vase geeignet. Blütenfarbe: hellrosa bis pink. Wuchs: buschig, horstbildend. Wuchshöhe: 90 cm. Inhalt: starke Wurzelstücke mit ca. 3 bis 5 Augen, **Demeter**

Bestell-Nr. 330162
€ 27,90

**9 | PFINGSTROSE
TORPILLEUR**
bot. Name: *Paeonia lactiflora*
Ungefüllte, zart duftende Sorte mit etwas zurückhaltenderem Wuchs. Die Schalenblüten mit ihren goldgelben Staubfäden blühen reich und lange. Blütenfarbe: rosa. Wuchs: staudenartig, kompakt. Wuchshöhe: 70–80 cm. Inhalt: starke Wurzelstücke mit ca. 3 bis 5 Augen, **Demeter**

Bestell-Nr. 330163
€ 39,90



**10 | PFINGSTROSE
DUCHESS DE NEMOURS**
Sortenanmeldung: 1856
Alte französische Sorte mit zitronenartigem Duft. Ein Hauch von zartem Grün überzieht die Knospen und läßt ein Geheimnis erahnen. Die drahtigen Stiele lassen sich gut schneiden. Blütenfarbe: reinweiß mit cremeweißem Mitte. Wuchs: aufrecht, buschig. Wuchshöhe: 90–100 cm. Inhalt: starke Wurzelstücke mit ca. 3 bis 5 Augen, **Demeter**

Bestell-Nr. 330157
€ 27,90

PFINGSTROSEN

Vor der Pflanzung sollten die Wurzeln mehrere Stunden in Wasser eingeweicht werden. Setzen Sie die Wurzelstücke flach ein, um die Knospenbildung zu fördern.

DAHLIENKNOLLEN

1 | POMPON-DAHLIE SYLVIA

Sylvia strahlt wie eine Sonne. Mit ein wenig guter Erde im Topf oder einem freien Platz im Beet. Am besten vors Haus pflanzen!
Blüten-Ø: ca. 6 bis 10 cm.
Wuchshöhe: bis 100 cm.
Inhalt: ein Knollenbündel, **bio**

Bestell-Nr. 330024
€ 4,50



1

2 | SCHMUCK-DAHLIE LAVENDER PERFECTION

Diese Dahlie wurde in den 1950er Jahren gezüchtet und ist eine besonders prächtige Sorte mit riesigen, schön geformten, blasslila Blüten.
Blüten-Ø: 20 cm.
Wuchshöhe: bis 120 cm.
Inhalt: ein Knollenbündel, **bio**

Bestell-Nr. 330243
€ 4,50



2



3

3 | DAHLIE SEATTLE

Diese fröhlich leuchtende zweifarbige Dahlie bringt Licht in Ihr Gartenbeet, steht stabil auf kräftigen Stängeln und lässt sich besonders gut als Schnittblume für helle Sträuße nutzen, die Ihnen lange eine Freude machen werden.
Blüten-Ø: 15 bis 20 cm.
Wuchshöhe: 80 bis 90 cm.
Inhalt: ein Knollenbündel, **bio**

Bestell-Nr. 330244
€ 4,50



4

4 | SCHMUCK-DAHLIE CAFE AU LAIT

Café au lait ist womöglich die Dahlie mit den größten Blüten. Die stark gefüllten Blüten öffnen sich in einem zarten Rosa und werden später kaffee-cremefarben. Die Pflanze wird etwa einen Meter hoch und sollte gestützt werden.
Blüten-Ø: 15 bis 20 cm.
Wuchshöhe: bis 100 cm.
Inhalt: ein Knollenbündel, **bio**

Bestell-Nr. 330242
€ 4,50



5

5 | POMPON-DAHLIE ROCCO

Die besondere Form wirkt wie eine fein gearbeitete Schnitzerei. Sie malt purpurfarbene Farbtupfer in Ihr Gartenbeet. Rocco ist in kleinen Gärten als auch in einer großzügigen Pflanzung am richtigen Platz.
Blüten-Ø: ca. 7 cm.
Wuchshöhe: 80 - 100 cm.
Inhalt: ein Knollenbündel, **bio**

Bestell-Nr. 330247
€ 4,50



6

6 | DAHLIE JOWEY MIRELLA

An einem sonnigen Platz im Gemüsebeet bildet Jowey Mirella einen wunderbaren Kontrast zu den hellgrünen Blättern von Mangold oder Kopfsalat: Bauergarten-Flair! Blüten-Ø: ca. 9 cm.
Wuchshöhe: bis 90 cm.
Inhalt: ein Knollenbündel, **bio**

Bestell-Nr. 330296
€ 6,90



7

7 | BALL-DAHLIE SANDRA

Solche starken Farben wirken auch in einem großen, grünen Garten zum Beispiel zwischen gelben Topinamburlüthen oder orangeroter Kapuzinerkresse. Blüten-Ø: ca. 8 cm.
Wuchshöhe: bis 110 cm.
Inhalt: ein Knollenbündel, **bio**

Bestell-Nr. 330297
€ 6,90



8

8 | BALL-DAHLIE EVELYNE

Die Ball-Dahlie Evelyne ist eine schöne Dahlie mit klaren Farben. Die strahlend weißen Blütenblätter verlaufen an den Spitzen ins Hellviolette, was fast wie ein 80-er Jahre-Disco-Schwarzlicht-Effekt wirkt.
Blüten-Ø: ca. 10 cm.
Wuchshöhe: bis 90 cm.
Inhalt: ein Knollenbündel, **bio**

Bestell-Nr. 330295
€ 6,90

9 | KAKTUSDAHLIE PINELAND'S PRINCESS

Wird wegen ihrer Größe auch Dinnerplate-Dahlie genannt. Dicht gefüllt mit cremeweißeren Mitte und rosa-violetten Spitzen. Blüten-Ø: ca. 10-15 cm.
Wuchshöhe: bis 100 cm.
Inhalt: ein Knollenbündel, **bio**

Bestell-Nr. 330294
€ 6,90



9

10 | DAHLIE WHITE PERFECTION

Die Blüten stehen auf kräftigen, langen Stängeln. Blüht von Juli bis Oktober. Diese prächtige Pflanze benötigt einen Pflanzabstand von 60 cm. Blüten-Ø: ca. 15 bis 20 cm. Wuchshöhe: 80 cm.
Inhalt: ein Knollenbündel, **bio**

Bestell-Nr. 330292
€ 4,50



10

11 | KAKTUSDAHLIE JAX

Trägt riesige rote Blüten mit lebhaft gefransten Blütenblättern. Die großen Blütenköpfe sind dicht gefüllt. Jax blüht von Juli bis zum Frost in einem schönen Rot, und die Blüten halten sich sehr gut in der Vase. Blüten-Ø: ca. 16 cm.
Wuchshöhe: bis 100 cm.
Inhalt: ein Knollenbündel, **bio**

Bestell-Nr. 330293
€ 6,90



11

DAHLIEN

Dahlien sind prächtige Blumen, die Sie wunderbar zwischen Ihr Gemüse setzen können. Und sie sind essbar: Frische Dahlienblütenblätter schmecken wie ein zarter Kopfsalat und verschönern jede festliche Tafel.

Für die ausführliche Anleitung scannen Sie den QR-Code.



PILZANBAU IM HAUS



1 | BRAUNKAPPEN-PILZZUCHTSET
Die Pilzoberfläche ist glatt und braun, das Fleisch dick und weiß. Braunkappen schmecken nussig mit leichtem Rettich-Aroma.
*Sie benötigen zusätzlich 2 Liter Blumenerde.
Inhalt: 5 kg, **bio**

Bestell-Nr. 349041
€ 29,90 / Set



2 | CHAMPIGNON-PILZZUCHTSET
Beobachten Sie das Wachstum und ernten Sie schon nach 2-3 Wochen. **bio**

klein, Inhalt: ca. 5 kg
Bestell-Nr. 349055
€ 22,90 / Set (€ 4,58/kg)

groß, Inhalt: ca. 10 kg
Bestell-Nr. 349050
€ 34,90 / Set (€ 3,49/kg)



3 | STEINCHAMPIGNON-PILZZUCHTSET
Würzige Steinchampignons wachsen direkt aus diesem Hausanbau-Karton. **bio**

klein, Inhalt: ca. 5 kg
Bestell-Nr. 349065
€ 22,90 / Set (€ 4,58/kg)

groß, Inhalt: ca. 10 kg
Bestell-Nr. 349060
€ 34,90 / Set (€ 3,49/kg)

IM-HAUS-ANBAU VON CHAMPIGNONS ODER BRAUNKAPPEN

- Lieferumfang:
- Spezialtüte mit Trockensubstrat zum Erhitzen im Backofen auf max. 100 °C
 - Pilzzucht-Myzelpatthes
 - Abdeckfolie & Einlage-tüte

- Sie benötigen zusätzlich:
- 3 Liter Wasser
 - Stecknadeln oder Kleband
 - einen Backofen
 - * (Blumenerde nur bei Braunkappen)

GEBRAUCHSFERTIGE PILZZUCHTBOX

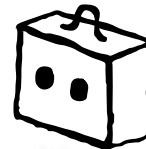

4 | POM POM PILZZUCHTBOX
Die Pilze wachsen in mehreren Etappen aus den seitlichen Öffnungen. Dieser Heilpilz enthält fast alle essentiellen Aminosäuren. erinnert im Geschmack an Geflügelfleisch. Inhalt: 5 kg, **bio**

Bestell-Nr. 349094
€ 32,40 / Box (€ 8,10/kg)



5 | ROSENSEITLING PILZZUCHTBOX
Exotischer Speisepilz, der in den Subtropen verbreitet ist und zum wachsen Wärme braucht. Der Pilz riecht scharf und sein Aroma erinnert - wie seine Farbe - an Lachsschinken oder Speck. Inhalt: 5 kg, **bio**

Bestell-Nr. 349084
€ 32,40 / Box (€ 8,10/kg)



6 | AUSTERNPILZ PILZZUCHTBOX
Samtiger Austernseitling. Wird wegen seines Geschmacks auch Kalbfleischpilz genannt. Sollte an einem feuchten und kühlen Ort im Haus stehen. Inhalt: 5 kg, **bio**

Bestell-Nr. 349014
€ 32,40 / Box (€ 8,10/kg)



7 | LIMONENSEITLING PILZZUCHTBOX
Bildet samtige Fruchtkörper. Roh genossen verfeinert er Salate. Scharf angebraten mit Öl, Essig und etwas Zitrone entfaltet er am besten sein fruchtig-kraftiges Pilzaroma. Inhalt: 5 kg, **bio**

Bestell-Nr. 349074
€ 32,40 / Box (€ 8,10/kg)

IM-HAUS-ANBAU VON SEITLINGEN ODER POM POM



1. Pilzzuchtbox vorbereiten:
Je Seite eine der perforierten Öffnungen herausschneiden und die dahinterliegende Folientüte 3-4 cm lang kreuzförmig einschneiden.

2. An einem Ort mit hoher Luftfeuchtigkeit aufstellen
Temperaturbereich je Sorte:

- Austernpilz > 10 °C bis max. 20 °C
- Rosenseitling > 15 °C bis max. 20 °C
- Limonenseitling > 15 °C bis max. 20 °C
- Pom Pom > 15 °C bis max. 20 °C



8

8 | KRÄUTERSEITLING-PILZZUCHTKULTUR IM FOLIENBEUTEL
Die Raumtemperatur sollte zwischen 15-20 °C und die Luftfeuchtigkeit idealerweise bei 90 % liegen. Fügen Sie oberhalb des Luftfilters eine ca. 5 cm lange Öffnung ein. Eine ausführliche Anleitung liegt selbstverständlich bei. Inhalt: ca. 5 l, **bio**

Bestell-Nr. 349031
€ 32,40 / Set (€ 6,48 /kg)

PILZANBAU AUF STROH ODER HOLZ



1

1 | AUSTERNPILZ CHIPSBRUT

Sie erhalten mit Austernpilz beimpfte Holzchips. Diese werden im Freiland in Stroh oder in eingesägte Baumstämme eingesetzt, wo sie über lange Zeit Pilze hervorbringen. Inhalt: 1 l, **bio**

Bestell-Nr. 349013
€ 19,90



2

2 | BRAUNKAPPE CHIPSBRUT

Die Braunkappe wächst im Freiland auf Strohbällen. Diese Chips setzt man in gut gewässerte Strohbälle ein, die daraufhin vom Myzel durchwachsen werden. Inhalt: 1 l, **bio**

Bestell-Nr. 349043
€ 19,90



BIO-STROHBALLEN

Für die Pilzzucht oder zum mulchen Ihrer Erdbeeren. Je Ballen ca. 55 x 45 x 30 cm. **Bioland**. VPE 2 Stück

Bestell-Nr. 515018
€ 19,90/ 2 Stück



3

3 | SHIITAKEPILZ MYZEL-PATCH

Zucht auf Laubholzstämmen. Die Patches (19 x 14 cm) werden direkt auf den vorhandenen Schnittstellen befestigt. (Einsägen nicht notwendig). Inhalt: 4 Patches, **bio**

Bestell-Nr. 349001
€ 23,90



4

4 | BIO IMPFSTÄBCHEN STOCKSCHWÄMMCHEN

Speisepilze mit angenehm würzigem Geschmack. Mit dem Holzbohrer Löcher in das aufrecht stehende Holz verteilen und die dübelartigen Impfstäbchen einhämmern. **bio**

Bestell-Nr. 349106
€ 17,90 / Set (20 Stück)

ANBAU AUF STROH ODER HOLZ:

Diese Pilzbrut bringen Sie entweder in stark gewässertes Stroh oder in frisch eingeschnittene Hölzer ein. Beides muss im Freiland mit Erdkontakt und eventuell einer Folienabdeckung feucht gehalten werden. Nach einer Durchwachsphase erscheinen ein bis drei Jahre lang immer wieder frische Pilze.

> Geeignete Hölzer sind Eiche, Buche, Birke, Pappel, Weide, Esche, Erle. Der Härtegrad der Holzart erhöht den Ertrag bzw. die Erntezeit.

> Die Hölzer sollen möglichst frisch sein und müssen eine intakte Rinde besitzen.

ANBAU IM WALDBEET:

Das Pilzbeet muss, wie in einem Wald, schattig und windgeschützt liegen. Das mit Myzel besiedelte Pilzsubstrat wird auf der unkrautfreien Erde verteilt und feucht gehalten. Hier erscheinen dann je nach Witterung ein bis zwei Jahre lang die Fruchtkörper.

Eine ausführliche Anleitung liegt jedem Produkt bei oder scannen Sie diesen QR-Code:



WALDPILZBEETE



5

5 | LIMONSEITLING WALDPILZBEET

Roh genossen verfeinert er Salate. Angebraten entfaltet er sein fruchtig-kraftiges Pilzaroma. Legen Sie das Beet von April-September an, bei Tagestemperaturen ab ca. 15 °C. Beetgröße: 40 x 50 cm. **bio**

Bestell-Nr. 349072
€ 27,90 / Set



6

6 | BRAUNKAPPEN WALDPILZBEET

Ein Beet voller Braunkappen zur fortlaufenden frischen Ernte im Freiland. Presslinge ergeben bis zu 20 Liter impffertige Substratmischung. Beetgröße: 40 x 50 cm. **bio**

Bestell-Nr. 349042
€ 29,40 / Set



7

7 | AUSTERNPILZ WALDPILZBEET

Köstliche große Austernpilze können Sie dank dieses Trockensubstrats in Ihrem Gartenbeet anbauen. Für eine Beetgröße von: 40 x 50 cm. **bio**

Bestell-Nr. 349012
€ 28,90 / Set



8

8 | ROSENSEITLING WALDPILZBEET

Wird hauptsächlich zubereitet wie Pfifferlinge und Wild - mit Rotwein, Sahne und Kräutern. Beim Braten entwickelt das Pilzfleisch einen kräftigen Orangeton. Für eine Beetgröße von: 40 x 50 cm. **bio**

Bestell-Nr. 349082
€ 29,90 / Set



1 | GOURMETSCHALOTTE LONGOR

Bildet lange, gleichmäßige Zwiebeln mit rosa-veilchenblauem Fleisch. Frühe Sorte mit gutem Ertrag und guter Lagerfähigkeit. **bio**

Bestell-Nr. 320102
€ 5,90 / 250 g (€ 21,60/kg)



2 | SCHALOTTE RED SUN

Rosa Schalotte mit guter Lagerfähigkeit und hohem Ertrag. Milde Variante zur Küchenzwiebel. Gute Nachbarn sind u.a. Rote Bete, Möhren, Erdbeeren und Gurken. **bio**

Bestell-Nr. 320103
€ 4,50 / 250 g (€ 18,00/kg)



3 | STECKZWIEBEL STUTTGARTER RIESEN

Gut haltbare, eher flachrunde Sorte von goldgelber Farbe. Gut für Zwiebelzöpfe. Robust im Anbau. Ernte nach Eintrocknen des Laubes. **bio**

Bestell-Nr. 320022
€ 4,40 / 250 g (€ 17,60/kg)



4 | STECKZWIEBEL STURON

Große, runde, gelbbraune und schossfeste Zwiebel, die festschalig und haltbar ist. Mittelfrühe Ernte, guter Ertrag, lagerfähig bis ins Frühjahr. **bio**

Bestell-Nr. 320011
€ 3,90 / 250 g (€ 15,60/kg)



5 | STECKZWIEBEL RED BARON

Große, runde, milde Zwiebel für den Rohverzehr. Gute Schalenfestigkeit. Mittelfrühe Ernte, Lagerfähigkeit bis in den Winter. **bio**

Bestell-Nr. 320001
€ 4,50 / 250 g (€ 18,00/kg)

Schutznetze gegen Zwiebel- und Lauchfliegen finden Sie auf Seite 122.

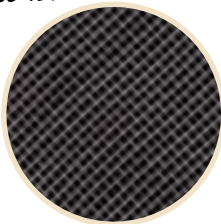

KNOBLAUCH CLÉDOR

Stark würzende Spitzensorte. Die Knolle hat eine weiße Außenhaut und rosafarbene Knollen. Clédor ist gut lagerfähig. **bio**

Bestell-Nr. 320014
€ 3,25 / 100 g (€ 32,50/kg)



KNOBLAUCH FLAVOR

Nicht zu scharfe, würzige Sorte mit schmalen, rosa angehauchten Zehen und weißer Außenhaut. Früh reifend und gut lagerfähig. **bio**

Bestell-Nr. 320017
€ 3,90 / 100 g (€ 39,00/kg)



6 | BLUMENZWIEBELN BIENEN- UND SCHMETTERLINGSKOLLEKTION

Diese bunte Mischung enthält dreißig Zwiebeln und Knollen vier verschiedener dekorativer und farbenfroher Blumenarten, die sehr gerne von Schmetterlingen und Bienen besucht werden.

Enthaltene Sorten und Arten: 10 x Freesie 'Single Mix', 10 x Abessinische Gladiole, 5 x Frühlingsstern 'Corinna', 5 x Anemone 'De Caen Mix', Inhalt: 30 Knollen, **bio**

Bestell-Nr. 330233
€ 12,90

KNOBLAUCH, SCHALOTTEN & ZWIEBELN

Zwiebelgewächse brauchen keine starke Düngung und sind mit einer Gabe von reifem Kompost bestens versorgt.

Gepflanzt wird von März bis April. Der Pflanzabstand beträgt:

- > von Steckzwiebeln: 10 cm,
- > von Knoblauch: 15 cm,
- > von Schalotten: 20 cm, da sie horstbildend sind.



Die Zehen werden nur so tief in die Erde gesteckt, dass der kleine Papierzipfel an der Spitze noch herausguckt.

Der Versand von Steckzwiebeln erfolgt rechtzeitig zur Pflanzzeit ab Anfang März zu einem wochengenauen Wunschtermin.



Für die vollständige Pflanzanleitung scannen Sie bitte diesen QR-Code.



Bio JUNGPFANZEN

Entspannter gärtnern mit kräftigen Bio-Jungpflanzen! Ob Klassiker wie Tomaten, Paprika- und Chilipflanzen, Salate, Porree, Auberginen, Mangold, Sellerie, Fenchel, Kohl, Gurken, Zucchini, Kürbisse und Bohnen oder Besonderheiten wie Andenbeeren, Yaconpflanzen, Artischocken, Süßkartoffeln und mehrjähriger Kohl: Entdecken Sie alte Bekannte und neue Schätze für Ihren Garten – natürlich bio-zertifiziert.



UNSERE TOMATENPFLANZEN-KOLLEKTION



*Extra-Auftrag:
Alle Jungpflanzen der
Seiten 32-40 werden ab
Mitte April für
ca. 4 Wochen geliefert.
Ein früherer oder
späterer Versand ist
leider nicht möglich.*

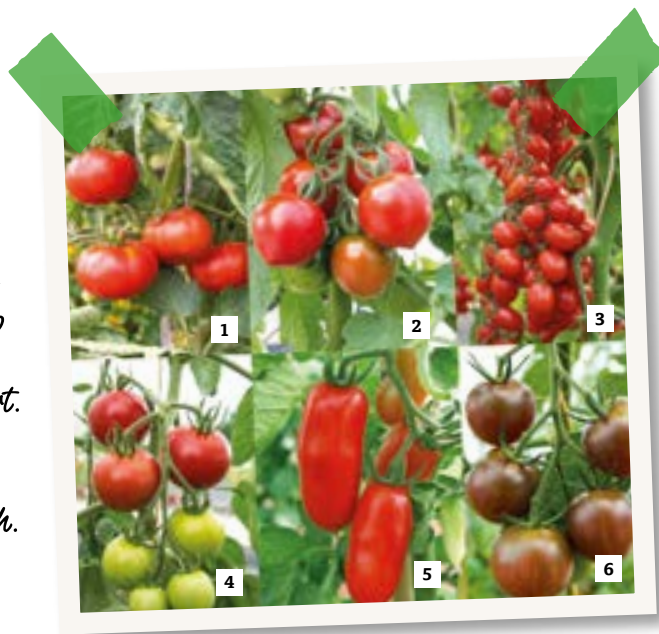

*20 % Ersparnis
gegenüber Einzelpreis*

TOMATENPFLANZEN-SORTIMENT

Unsere Bestseller haben wir zu einem preisgünstigen Sortiment zusammengestellt. **Bioland**

Je eine Pflanze der Sorten:

- 1 | WLADIWOSTOK
- 2 | RUTHJE
- 3 | MIRIMIRI
- 4 | MATINA
- 5 | SAN MARZANO
- 6 | BLACK CHERRY

Bestell-Nr. 210100
€ 28,55 / 6 Pflanzen



DER GIPFEL DES GESCHMACKS TRÄGT ZIPFEL



7 | TOMATENPFLANZE RUTHJE

Leuchtend rot mit leichter Herzform. Der Geschmack ist außergewöhnlich gut. Die festen Früchte halten sich lange an der Pflanze und sollten bis zur vollständigen Ausfärbung hängen bleiben. **Bioland**

Bestell-Nr. 210029
€ 5,95 / Pflanze

Ruthje ist etwas kleiner als übliche Salattomaten und besitzt einen charakteristischen „Zipfel“ an der Spitze.

DIE ZWEI WILDEN

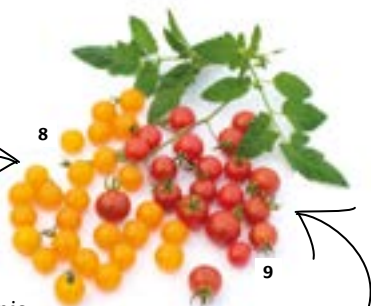

8 | TOMATENPFLANZE GOLDEN CURRANT

Wird auch 'Gelbe Johannisbeere' genannt. Diese Wildtomate bringt sehr kleine, orangegelbe Früchte mit frühem, reichem Ertrag. Sie wird nicht ausgeeizt, sondern vieltriebig mit Stäben, Zaun oder Gestell gestützt, oder wächst frei auf ca. 1,5 m² Fläche. Golden Currant gehört zu unseren Geschmacksfavoriten. Sie ist süß, fruchtig und saftig, ihre angenehme Säure rundet den Geschmack ab. Die Sorte ist für das Freiland bestens geeignet. **Bioland**

Bestell-Nr. 210013
€ 5,95 / Pflanze

9 | TOMATENPFLANZE ROTE MURMEL

Kleinfruchtige, buschförmig wachsende Wildtomate. Benötigt keinen Regenschutz. Perfekt für den Freilandanbau und zudem sehr pflegeleicht. Wildtomaten sind sehr robust, bekommen kaum Braunfäule und bilden bis in den Herbst hinein immer neue, sehr kleine, hocharomatische Früchte. Die unzähligen Triebe werden nicht ausgeeizt, sondern mit Staudenstützen kompakt gehalten, damit die Früchte sauber bleiben. **Bioland**

Bestell-Nr. 210016
€ 5,95 / Pflanze

SAUCEN-SPEZIALITÄTEN



10 | TOMATENPFLANZE SAN MARZANO

Diese legendäre süditalienische Sorte ist wegen ihres außergewöhnlichen Aromas bekannt. San Marzano ist die klassische italienische Pizza-Tomate, aber auch für Salate und zum Trocknen ist sie sehr gut geeignet. Besitzt ein ausgewogenes Säure-Zucker-Verhältnis mit geringem Saftanteil. Die Pflanze ist robust, die Früchte brauchen viel Sonne und Wärme, um ihr volles Aroma zu entfalten. **Bioland**

Bestell-Nr. 210028
€ 5,95 / Pflanze



11 | TOMATENPFLANZE ANDINE CORNUE

Synonym: Andenhorn. Andine Cornue ist eine alte, ertragreiche Landsorte mit sehr fleischigen, länglichen Früchten von etwa 100 g mit wenigen Samen. Sie hat einen ausgezeichneten Geschmack und eine sehr angenehme Textur und kann als Saucen- oder roh verzehrt werden. Dank ihrer charakteristischen Form lässt sie sich sehr gut in mundgerechte Scheiben schneiden. **Bioland**

Bestell-Nr. 210050
€ 5,95 / Pflanze

COCKTAIL-, CHERRY- UND KIRSCHTOMATEN



1

1 | TOMATENPFLANZE MIRIMIRI

Bildet an dichten Rispen enorm viele rote, ovalrunde Tomaten mit ausgezeichnetem, süß fruchtigem Aroma. Platzfeste, festfleischige Früchte. Gute Haltbarkeit im Lager. Fruchtgewicht: ca. 10–15 g. **Bioland**

Bestell-Nr. 210041
€ 5,95 / Pflanze



2

2 | TOMATENPFLANZE BLACK CHERRY

Sehr reichtragende Cocktail-sortie, die an langen Rispen viele, dunkel violett-rote, süß-aromatische Früchte (Fruchtgröße ca. 3 cm) entwickelt. Ein Geheimtipp für den Hausgarten. Wächst bis zu 2 m hoch. **Bioland**

Bestell-Nr. 210035
€ 5,95 / Pflanze



3

3 | TOMATENPFLANZE SUNVIVA

Sehr schmackhafte, kleinfrüchtige, gelbe Cocktailtomate für den ungeschützten Freilandanbau. Sehr robust und für mehrtriebige Ziehen geeignet. **Bioland**

Bestell-Nr. 210043
€ 5,95 / Pflanze



4

4 | TOMATENPFLANZE SWEETY

Alte Sorte aus den USA. Die länglichen Tomaten sind so süß wie ihr Name und füllen den ganzen Mund mit Sommer. Will gerne hoch hinaus auf etwa 2 m. **Bioland**

Bestell-Nr. 210052
€ 5,95 / Pflanze



5

5 | TOMATENPFLANZE ZUCKERTRAUBE

Cocktailtomate. Lange Trauben mit kleinen, sehr aromatischen, roten, ansprechenden und süßen Früchten. Starker Wuchs. Kann auch mehrtriebige gezogen werden. **Bioland**

Bestell-Nr. 210027
€ 5,95 / Pflanze



6

6 | TOMATENPFLANZE TRIXI

Harmonisch wachsende und gesunde Cherry-Tomate. Platzfeste, leuchtend rote, leicht ovale Früchte. Fruchtgewicht ca. 20 g. Auch für den Anbau im Freiland geeignet. Sehr guter, süßer Geschmack. **Bioland**

Bestell-Nr. 210044
€ 5,95 / Pflanze



7

7 | TOMATENPFLANZE PRIMABELLA

Aromatische, süße, saftige Cocktailtomate. Feste Früchte in traditionellem Rot. Robuste, braunfäuletolerante und wüchsige Pflanze mit lockerem, dunkelgrünem Laub. **Bioland**

Bestell-Nr. 210032
€ 5,95 / Pflanze



8

8 | TOMATENPFLANZE DORADA

Frühreife, robuste Cocktailtomate fürs Freiland. Dorada trägt platzfeste, goldgelbe Früchte mit einer kaum schmeckbaren Schale. Die etwa 15 g schweren Früchte sind besonders saftig, aromatisch und fruchtig. **Bioland**

Bestell-Nr. 210033
€ 5,95 / Pflanze



9

9 | TOMATENPFLANZE DATTELWEIN

Bildet buschige Trauben mit zum Teil über 100 Einzel Früchten. Die kleinen gelben, oval-birnenförmigen Cocktailtomaten sind mit ihrem süß-aromatischen, saftigen Früchten beliebte Naschtomaten. Platzfeste Sorte. **Bioland**

Bestell-Nr. 210025
€ 5,95 / Pflanze



9



Alle Jungpflanzen werden von uns als Extra-Auftrag in einer Spezial-Verpackung verschickt. Die Versandkosten für den Pflanzenversand betragen 9,95 €.



Cocktailtomaten bringen, zwei- oder dreitribig gezogen, oft höhere Erträge.

PFLANZUNG:

Nach den Eisheiligen, also Mitte Mai, kann gepflanzt werden. Wählen Sie einen möglichst sonnigen Standort. Der Wurzelballen wird etwas tiefer als zuvor eingesetzt. Die neuen Wurzeln, die sich am Stiel zusätzlich bilden, sind bei der Nährstoffversorgung hilfreich. Die Erde sollte reichlich mit Kali und nur mäßig mit Stickstoff versorgt sein.



Für die vollständige Pflanzanleitung scannen Sie bitte diesen QR-Code.

FLEISCHTOMATEN



1

1 | TOMATENPFLANZE ANANAS-TOMATE

Die Ananas-Tomate ist eine späte Sorte. Bringt große orange-gelb gerippte Fleischtomaten von sehr guter Geschmacksqualität. Die Früchte überzeugen mit dichtem und saftigem Fruchtfleisch. Gewicht pro Tomate: ca. 300 g. **Bioland**

Bestell-Nr. 210051
€ 5,95 / Pflanze



2

2 | TOMATENPFLANZE WLADIWOSTOK

So soll eine Fleischtomate schmecken: sehr süß und fruchtig. Die Freilandsorte bildet rote, flachrunde Früchte. **Bioland**

Bestell-Nr. 210038
€ 5,95 / Pflanze



3

3 | TOMATENPFLANZE OLENA UKRAINIEN

Sehr produktive, große Traditionssorte mit saftigen, pink/rosafarbenen Früchten mit wenig Kernen und langer Ernteperiode. **Bioland**

Bestell-Nr. 210034
€ 5,95 / Pflanze

SALATTOMATEN



4

4 | TOMATENPFLANZE HARZFEUER-AUSLESE

Klassische rote Salattomate aus Ostdeutschland. Harzfeuer bringt viele, sehr süße und aromatische Früchte und schmeckt genau so, wie selbst angebaute Tomaten schmecken müssen. **Bioland**

Bestell-Nr. 210023
€ 5,95 / Pflanze



5

5 | TOMATENPFLANZE BALKONSTAR

Kleinwüchsige sowie reichtragende Buschtomate, die sich besonders für den Balkon- oder Terrassenanbau eignet. Wird nicht ausgegeizt. **Bioland**

Bestell-Nr. 210024
€ 5,95 / Pflanze



6

6 | TOMATENPFLANZE MATINA

Diese kartoffelblättrige Salattomate bringt durch ihre zeitige Reife auch in ungünstigen Jahren einen guten Frühertrag, anschließend bestimmt die Witterung die weitere Ernte. **Bioland**

Bestell-Nr. 210008
€ 5,95 / Pflanze



7

7 | TOMATENPFLANZE REVILLA

Spanische Freilandtomate mit grün geflammten Schultern, die von bräunlich rot auf intensiv rot abreifen. Sehr fruchtig im Geschmack. Geschützter Anbau empfohlen. **Bioland**

Bestell-Nr. 210045
€ 5,95 / Pflanze



8

8 | TOMATENPFLANZE DORENIA

Mittelfröhe, sehr wüchsige Stabtomate mit rundovalen, schnittfesten Früchten. Sehr gesunde Pflanzen mit besonderer Robustheit gegen Braunfäule. **Bioland**

Bestell-Nr. 210040
€ 5,95 / Pflanze



9

9 | TOMATENPFLANZE RUSSISCHE SCHWARZE

Optisch und geschmacklich eine sehr ansprechende Stabtomate mit saftigem Fruchtfleisch. Mag geschützte Plätze, insbesondere in kühlen und regnerischen Sommern. **Bioland**

Bestell-Nr. 210002
€ 5,95 / Pflanze

GRÜN BEDEUTET HIER REIF UND AROMATISCH



10

10 | TOMATENPFLANZE GREEN ZEBRA

Das Fleisch ist saftig und von feinem Geschmack. 1983 entstand Green Zebra aus jahrelangen Kreuzungsversuchen des Züchters Tom Wagner mit der Sorte "Evergreen". Wurde durch die "Beste Köchin Amerikas" Alice Waters bekannt, die diese Sorte für bunte Salatkreationen nutzte. **Bioland**

Bestell-Nr. 210003
€ 5,95 / Pflanze



11

11 | TOMATENPFLANZE LUCKY TIGER

Lucky Tiger wurde 2022 von einer Kollegin aus der Telefonberatung für uns "entdeckt". Die Sorte ist robust und ertragreich. Die grün-rot marmorierten Früchte werden ca. 8 cm lang und schmecken hervorragend süß und fruchtig. Geschmackssieger in unserer Tomatenverkostung 2022! **Bioland**

Bestell-Nr. 210047
€ 5,95 / Pflanze



PAPRIKA- UND CHILIPFLANZEN



1

1 | PAPRIKAPFLANZE ALBAREGIA

Ehemals Sommergold. Freilandsorte mit gelben, auf orangerot abreifenden Früchten. Die Schoten sind schwer, dickwandig, geschmackvoll und besonders für den Frischverzehr zu empfehlen.

Bioland

Bestell-Nr. 291021
€ 5,70 / Pflanze



2

2 | PAPRIKAPFLANZE ROTER AUGSBÜRGER

Süßer Gemüsepaprika, der frühen Ertrag bringt und gut für den Freilandanbau geeignet ist. Dünnwandige Schoten, geeignet zum Frischverzehr oder zum Trocknen.

Bioland

Bestell-Nr. 291022
€ 5,70 / Pflanze



3

3 | PAPRIKAPFLANZE PANTOS

Sorte mit vollmundig-süßem Geschmack. Zum Rohverzehr oder als Schmor- und Gemüsepaprika geeignet. Längliche, spitze, rotreifende Früchte.

Wuchshöhe bis 180 cm.

Bioland

Bestell-Nr. 291004
€ 5,70 / Pflanze



4

4 | PAPRIKAPFLANZE FERENC TENDER

Frühreifer, ungarischer Freilandpaprika mit hellgelben, dickfleischigen, spitzen Früchten, die leuchtend rot abreifen. Sehr süß und ertragreich.

Bioland

Bestell-Nr. 291024
€ 5,70 / Pflanze



5

5 | PAPRIKAPFLANZE LADY LOU

Glänzende, orangefarbene Snack-Paprika. Diese knallig leuchtende Süßpaprika besitzt einen fruchtigen Geschmack und kaum Kerne, daher ist sie wunderbar zum Naschen geeignet. Lady Lou reift recht schnell, die Ernte beginnt bereits Anfang Juli.

Bioland

Bestell-Nr. 291073
€ 5,70 / Pflanze



6

6 | PFEFFERONIPFLANZE LOMBARDO

(ehemals: Sigaretta) Mildwürzige, mittellange, rote Pfefferoni mit hohem Ertrag, vollreif sehr gut zum Einlegen geeignet. Kann ab Juli grün oder rot geerntet werden.

Verzehr als Rohkost oder zum Anbraten in der Pfanne.

Schärfegrad: 0-1. **Bioland**

Bestell-Nr. 291020
€ 5,70 / Pflanze



7

7 | WILDCHILI-PFLANZE

Die Chili, die auch gut im Topf kultiviert werden kann. Sie bildet eine Vielzahl sehr kleiner und sehr scharfer Früchte, die von grün auf rot abreifen.

Wuchshöhe 40 cm.

Schärfegrad: 6-7. **Bioland**

Bestell-Nr. 291011
€ 5,70 / Pflanze



8

8 | CHILIPFLANZE LILA LUZI

Sehr attraktive Chilisorte mit violetten Blättern und zahlreichen kleinen Früchten, die von violett über gelb nach rot abreifen.

Schärfegrad: 7.

Bioland

Bestell-Nr. 291026
€ 5,70 / Pflanze



9

9 | CHILIPFLANZE JALAPENO

Sehr ertragreicher, dickfleischiger Chili zum Frischverzehr im grünen Zustand, reif zum Einlegen, Füllen und als Saucenbasis. Fruchtig-angenehme Schärfe.

Schärfegrad: 2,5-4. **Bioland**

Bestell-Nr. 291040
€ 5,70 / Pflanze



10

10 | CHILIPFLANZE DE CAYENNE

Die Schoten, aus denen der bekannte Cayennepfeffer gemacht wird. Wuchshöhe 100 cm, Schoten 10 cm, hängend.

Schärfegrad: 6-8. **Bioland**

Bestell-Nr. 291009
€ 5,70 / Pflanze

PFLANZUNG & PFLEGE

Da Paprika- und Chilipflanzen sehr frostempfindlich sind, sollte mit der Pflanzung im Freiland und im unbeheizten Gewächshaus bis nach den Eisheiligen gewartet werden. Der Pflanzabstand für kleinere Sorten beträgt 40 x 50 cm, größere Sorten brauchen 50 x 70 cm, also stehen drei bis fünf Pflanzen auf einem Quadratmeter.

Wichtig ist eine stetige Versorgung mit Nährstoffen und Wasser. Auf leichten und mageren Böden sollte regelmäßig flüssig gedüngt werden. Hierfür eignet sich Brennnesseljauche oder Bio Trissol Tomatendünger.

Für die vollständige Pflanzanleitung scannen Sie bitte diesen QR-Code.



BLATT- UND KNOLLENGEMÜSE



1 | GEMÜSEJUNGPFLANZE SCHNITTSALAT LOLLO-MIX

Mischung aus den krausen Pflücksalaten Lollo bionda und Lollo rossa. Werden immer nur die äußeren Blätter geerntet, wird die Ernteperiode verlängert.

4 cm Erdpressballen, **Bioland**, VPE 6 Pflanzen

Bestell-Nr. 291230

€ 0,95 / Pflanze

€ 0,85 / Pflanze ab 12 Pflanzen



2 | GEMÜSEJUNGPFLANZE KOPFSALAT LOTTA

Kompakte, mittelschwere Köpfe mit gut geschlossener Unterseite und frischgrüner Farbe. Geschmackvolle, mild-aromatische Sorte.

4 cm Erdpressballen, **Bioland**, VPE 6 Pflanzen

Bestell-Nr. 291231

€ 0,95 / Pflanze

€ 0,85 / Pflanze ab 12 Pflanzen



3 | GEMÜSEJUNGPFLANZE WILDE RAUKE VOYAGER

Langsam wachsende Wildform der Salatruke mit gefiederten Blättern. Die mehrjährige Pflanze kann wiederholt geschnitten werden. Kräftig aromatischer Geschmack.

4 cm Erdpressballen, **Bioland**, VPE 6 Pflanzen

Bestell-Nr. 291237

€ 0,95 / Pflanze

€ 0,85 / Pflanze ab 12 Pflanzen



4 | GEMÜSEJUNGPFLANZE ROMANASALAT VALMAINE

Klassischer, aufrecht wachsender Salat mit dunkelgrünen, knackigen, länglichen Blättern. Tolerant gegen Mehltau und Viruserkrankungen. Für den ganzjährigen Anbau geeignet.

4 cm Erdpressballen, **Bioland**, VPE 6 Pflanzen

Bestell-Nr. 291217

€ 0,95 / Pflanze

€ 0,85 / Pflanze ab 12 Pflanzen



SALAT:

Salat wächst schnell und ist unkompliziert. Braucht sehr regelmäßig Wasser. Salatpflanzen setzt man eher hoch, damit sie nicht faulen.

MANGOLD + ROTE BETE:

Das Beet sollte locker, unkrautfrei und mäßig mit Kompost oder Dünger versorgt sein. Mangold gedeiht auch im Balkonkasten.

KNOLLENFENCHEL:

Da Knollenfenchel keinen hohen Nährstoffbedarf hat, genügt eine gute Gabe an reifem Kompost. Fenchel wächst gut nach Kartoffeln und in Nachbarschaft mit Salat. Der Standort sollte geschützt, aber im Sommer nicht zu heiß sein.

KNOLLESELLERIE:

Sellerie ist ein Starkzehrer. Im Frühjahr wird ein stickstoff- und kalihaltiger Volldünger oder viel guter Kompost eingearbeitet. Knollensellerie muss sehr hoch gepflanzt werden, so dass später der obere Knollenteil aus der Erde ragt, sonst bildet er keine Knollen.



5 | GEMÜSEJUNGPFLANZE MANGOLD RAINBOW

Farbenfrohe Mischung aus vier Sorten (gelb, rot-lila, grün und orange). Wüchsig und gesund. Selektion aus leuchtenden Farben und gutem Geschmack. Kann im April ins Freiland.

Gemüsejungpflanzen mit

4 x 4 cm Erdballen

Bioland, VPE 6 Pflanzen

Bestell-Nr. 291232

€ 0,95 / Pflanze

€ 0,85 / Pflanze ab 12 Pflanzen



6 | GEMÜSEJUNGPFLANZE GELBE BETE WINTERSONNE

Schmeckt angenehm fruchtig und ist süßer als rote Sorten.

4 cm Erdpressballen, **Bioland**, VPE 6 Pflanzen

Bestell-Nr. 291259

€ 0,95 / Pflanze

€ 0,85 / Pflanze ab 12 Pflanzen

7 | GEMÜSEJUNGPFLANZE ROTE BETE ROBUSCHKA

Robuschka ist besonders mild, und gut für Rohkost geeignet.

4 cm Erdpressballen, **Bioland**, VPE 6 Pflanzen

Bestell-Nr. 291242

€ 0,95 / Pflanze

€ 0,85 / Pflanze ab 12 Pflanzen



8 | GEMÜSEJUNGPFLANZE SELLERIE MONARCH

Sehr gut lagerfähiger Sellerie mit weißem, festem Fleisch, welches auch beim Kochen die Farbe behält.

Angenehm milder, nussartiger Geschmack.

Gemüsejungpflanzen im

4 cm Erdpressballen,

Bioland, VPE 6 Pflanzen

Bestell-Nr. 291229

€ 0,95 / Pflanze

€ 0,85 / Pflanze ab 12 Pflanzen



9 | GEMÜSEJUNGPFLANZE FENCHEL FINALE

Schossfeste Knollenfenchelsorte liebt warme, sonnige Standorte und einen nährstoffreichen Boden (Mittelstarkzehrer). Guter Ertrag und Geschmack.

Gemüsejungpflanzen im

4 cm Erdpressballen,

Bioland, VPE 6 Pflanzen

Bestell-Nr. 291221

€ 0,95 / Pflanze

€ 0,85 / Pflanze ab 12 Pflanzen



Gerne wächst Sellerie zwischen Tomaten.



ALLES KOHL



1 | GEMÜSEJUNGPFLANZE ROTKOHL RODYNDA
Eignet sich hervorragend zum Rohverzehr als feingehobelter Rotkohlsalat. Besitzt kaum Schärfe. Gute Lagersorte.
4 cm Erdpressballen,
Bioland, VPE 6 Pflanzen

Bestell-Nr. 291228
€ 0,95 / Pflanze
€ 0,85 / Pflanze ab 12 Pflanzen



2 | WEISSKOHL DOTTENFELDER DAUER
Wüchsige Sorte mit gleichmäßigem Umblatt, festem Kopf und kurzem Innenstrunk. Hält sich sehr gut im Lager.
4 cm Erdpressballen,
Bioland, VPE 6 Pflanzen

Bestell-Nr. 291227
€ 0,95 / Pflanze
€ 0,85 / Pflanze ab 12 Pflanzen



3 | GEMÜSEJUNGPFLANZE WIRSING WINTERFÜRST
Winterfürst ist eine eher späte Sorte, die erst im Herbst Köpfe bildet und im November zu herrlichem, nahrhaften Wirsing-Gemüse zubereitet werden kann.
4 cm Erdpressballen,
Bioland, VPE 6 Pflanzen

Bestell-Nr. 291233
€ 0,95 / Pflanze
€ 0,85 / Pflanze ab 12 Pflanzen



4 | GEMÜSEJUNGPFLANZE ROMANESCO VERONICA F1
Benötigt sehr gute Erde und eine gleichmäßige Wasserversorgung, um schön zu werden. Mag eine gepflegte Mulchschicht und Flüssigdüngung mit Brennnesseljauche.
4 cm Erdpressballen,
Bioland, VPE 6 Pflanzen

Bestell-Nr. 291216
€ 0,95 / Pflanze
€ 0,85 / Pflanze ab 12 Pflanzen



5 | GEMÜSEJUNGPFLANZE KOHLRABI AZUR STAR
Die früheste und schönste blaue Treibhaus- und Freilandssorte. Azur Star ist schossfest und hat eine schöne, leichte Platttrundung.
4 cm Erdpressballen,
Bioland, VPE 6 Pflanzen

Bestell-Nr. 291223
€ 0,95 / Pflanze
€ 0,85 / Pflanze ab 12 Pflanzen



6 | GEMÜSEJUNGPFLANZE KOHLRABI SUPERSCHMELZ
Butterzarter Riesenkohlrabi. Superschmelz ist schossfest und kann bis zu 8 kg schwer werden, ohne zu verholzen. Pflanzabstand: 60 x 60 cm.
4 cm Erdpressballen,
Bioland, VPE 6 Pflanzen

Bestell-Nr. 291235
€ 0,95 / Pflanze
€ 0,85 / Pflanze ab 12 Pflanzen



7 | GEMÜSEJUNGPFLANZE BLUMENKOHL DANIEL
Niedrig wachsend mit schweren, festen und gut deckenden Blumen. Ernte: Mitte Oktober bis Ende November (Sehr späte Sorte - ca. 110 Tage Entwicklungszeit)
4 cm Erdpressballen,
Bioland, VPE 6 Pflanzen

Bestell-Nr. 291265
€ 0,95 / Pflanze
€ 0,85 / Pflanze ab 12 Pflanzen



8 | GEMÜSEJUNGPFLANZE BLUMENKOHL GRAFFITI F1
Leuchtend violetter Blumenkohl für den Sommer- und Herbstanbau. Graffiti bildet große Köpfe, die sich beim Kochen zu einem schönen Rosa verfärben. Da das Anthocyan, also die lila Farbe, wasserlöslich ist, sind die "farbechtesten" Zubereitungsformen Rohkost, Braten oder Backen.
4 cm Erdpressballen,
Bioland, VPE 6 Pflanzen

Bestell-Nr. 291215
€ 0,95 / Pflanze
€ 0,85 / Pflanze ab 12 Pflanzen

9 | GEMÜSEJUNGPFLANZE MEHRJÄHRIGER KOHL TAUNTON DEANE
Die großen, kräftigen Blätter haben einen leichten rot-lila Stich und erinnern an Kohlrabi. Die Sorte ist sehr starkwüchsig und braucht teilweise eine Stütze oder einen Pflanzpfahl. getopft, **Bioland**

Bestell-Nr. 291296
€ 7,80 / Pflanze



9

10 | GEMÜSEJUNGPFLANZE MEHRJÄHRIGER KOHL DAUBENTON'S GREEN
Der Ewige Kohl ist ein Blattkohl, der keine Köpfe bildet. Man erntet laufend die Blätter, die man wie Spinat, Grünkohl oder Pak Choi verwendet. Völlig winterhart. getopft, **Bioland**

Bestell-Nr. 291264
€ 7,80 / Pflanze



10

11 | GEMÜSEJUNGPFLANZE BROKKOLI RASMUS
Feste, relativ feinkörnige und große Blumen. Kräftiger Strunk ohne Hohlräume. Starke Seitentriebbildung ermöglicht auch eine Nachernte als Sprossenbrokkoli.
4 cm Erdpressballen,
Bioland, VPE 6 Pflanzen

Bestell-Nr. 291276
€ 0,95 / Pflanze
€ 0,85 / Pflanze ab 12 Pflanzen



11

Nach der Hauptblume bilden sich noch bis in den Herbst zahlreiche Seitentriebe. In der Kultur ist Brokkoli weniger anspruchsvoll als Blumenkohl.

FAMILIE DER KÜRBISGEWÄCHSE



1

1 | GURKENPFLANZE FREILANDGURKE PERSIKA

Ertragreiche Salatgurke mit grünen, kurzen bis mittellangen, glattschaligen Früchten. Geeignet für den Anbau im Freiland sowie im Gewächshaus. Sollte als Minigurke klein und jung geerntet werden. getopft, **Bioland**

Bestell-Nr. 291027
€ 6,50 / Pflanze



2

2 | GURKENPFLANZE SALATGURKE HELENA

Bildet lange, glatte Früchte mit mittel- bis dunkelgrüner Farbe sowie einem sehr feinen, abgerundeten Geschmack. Als Schlangengurke bildet sie fast ausschließlich weibliche Blüten. getopft, **Bioland**

Bestell-Nr. 291029
€ 6,90 / Pflanze



3

3 | ZUCCHINIPFLANZE SOLARA

Kurze, walzenförmige Früchte mit gelbgrünem Fruchthals. Ertragreiche, gesunde Zucchini mit leuchtend gelben Früchten. Gute Haltbarkeit nach der Ernte. getopft, **Bioland**

Bestell-Nr. 291075
€ 5,30 / Pflanze



4

4 | ZUCCHINIPFLANZE ZUBODA

Zuboda ist rankenlos mit grünen, leicht marmorierten, länglichen Früchten mit geringem Kernhausanteil. Früher, offener Wuchs mit gutem Ertrag. getopft, **Bioland**

Bestell-Nr. 291017
€ 5,30 / Pflanze

MEHR GEMÜSE GEHT IMMER



5

5 | AUBERGINENPFLANZE VIOLETTA LUNGA

Die Pflanze ist einjährig, leicht bedornt und benötigt eventuell eine Stütze. Ein hoher, gesicherter Ertrag mit großen Früchten ist jedoch nur im Gewächshaus zu erwarten. 8-cm Erdpressballen, **Bioland**

Bestell-Nr. 291016
€ 6,50 / Pflanze



6

6 | GEMÜSEJUNGPFLANZE PORREE SEVINO

Schnell wachsende Herbst-Lauchsorte. Sehr geringe Zwiebelbildung. Hoher Ertrag. 4-cm Erdpressballen, **Bioland**, VPE 6 Pflanzen

Bestell-Nr. 291222
€ 0,95 / Pflanze
€ 0,85 / Pflanze ab 12 Pflanzen



7

7 | STANGENBOHNEN- PFLANZE COBRA

Frühe Stangenbohne mit sehr feinen, fadenlosen Früchten und hohem Ertrag. Für Gewächshaus und Freiland geeignet. 3 Pflanzen als Horstsaat im 4-cm Erdpressballen, getopft, **Bioland**

Bestell-Nr. 291030
€ 5,30 / Topf



8

8 | KÜRBISPFLANZE HOKKAIDO RED KURI

Einer der beliebtesten Speisekürbisse, sein Fleisch ist nicht faserig und schmeckt wunderbar nussig-süß, die Schale kann mitgegessen werden. Er ist bis in den Winter hinein haltbar. getopft, **Bioland**

Bestell-Nr. 291015
€ 5,30 / Pflanze



9

9 | GEMÜSEJUNGPFLANZE ZWIEBEL BAJOSTA

Schnell und kräftig wachsende Sorte mit guter Lagerfähigkeit von runder Form und hellbronzener Schalenfarbe. 5-6 Pflanzen als Horstsaat im 4-cm Erdpressballen **Bioland**, VPE 6 Erdballen

Bestell-Nr. 291238
€ 0,95 / Pflanze
€ 0,85 / Pflanze ab 12 Ballen



10

10 | GEMÜSEJUNGPFLANZE WINTERHECKENZWIEBEL

Die Stängel haben einen scharfen Schnittlauchgeschmack. Rasch nachwachsend, sehr frosthart. Gemüsejungpflanzen im 4-cm Erdpressballen **Bioland**, VPE 6 Pflanzen

Bestell-Nr. 291263
€ 0,95 / Pflanze
€ 0,85 / Pflanze ab 12 Pflanzen



11

11 | ARTISCHOCKENPFLANZE

Starkwüchsige Sorte mit dunkelgrünem Blatt und weißen Rippen. Die Blüten erscheinen im Folgejahr und werden im geschlossenen Zustand geerntet. Mehrjährig. Kräftige Pflanze im 8-cm Erdpressballen, **Bioland**

Bestell-Nr. 291262
€ 5,70 / Pflanze



12

12 | JUNGPFLANZE ANDENBEERE

SCHÖNBRUNNER GOLD
Die Andenbeere liebt einen sonnigen, warmen Platz, möchte feucht gehalten werden und braucht für die Haupttriebe eine Stütze. Kräftige Pflanze im 8-cm Erdpressballen, **Bioland**

Bestell-Nr. 291013
€ 5,70 / Pflanze

UND SÜSSE BEEREN AUCH

JUNGE KRÄUTER



1

1 | ROSMARINPFLANZE

Die duftenden, aromatischen Blätter des Rosmarins werden frisch oder getrocknet verwendet. Geben Sie dem Rosmarin einen sonnigen, trockenen Standort in durchlässiger Erde. getopft, **Bioland**

Bestell-Nr. 291061
€ 6,90 / Pflanze



2

2 | BASILIKUMPFLANZE BUSCHBASILIKUM

Kleinblättriges, stark verzweigtes Basilikum, das sich besonders gut für die Topfkultur eignet. Die Spitzen werden roh für Salat oder Gemüsegerichte verwendet. getopft, **Bioland**

Bestell-Nr. 291032
€ 5,70 / Pflanze



3

3 | BASILIKUMPFLANZE ROTBLÄTTRIG

Eine attraktive Sorte mit dunkelrot-violetter Färbung und einem intensiven Basilikumaroma. Bevorzugt warme Temperaturen, sonnigen und windgeschützten Standorte. getopft, **Bioland**

Bestell-Nr. 291126
€ 5,90 / Pflanze



4

4 | KRÄUTERJUNGPFLANZE KORIANDER CALYPSO

Der einjährige Koriander liebt lockeren, nährstoffreichen Boden. Neben den Blättern lassen sich die Früchte und Samen verwenden. 4-cm Erdpressballen, **Bioland**, VPE 6 Pflanzen

Bestell-Nr. 291251
€ 0,95 / Pflanze
€ 0,85 / Pflanze ab 12 Pflanzen



5

5 | THYMIANPFLANZE

Thymus vulgaris
Mehrjähriger immergrüner Halbstrauch, der leichte, kalkhaltige Böden bevorzugt. Thymian verträgt auch schwerere Böden, solange sie nicht zu feucht sind. getopft, **Bioland**

Bestell-Nr. 291034
€ 6,90 / Pflanze



6

6 | KRÄUTERJUNGPFLANZE DILL DINOU

Einjährig, dichtlaubig mit viel Blattmasse. Dill eignet sich besonders zum Würzen von Gurkensalat. 4 cm Erdpressballen, **Bioland**, VPE 6 Pflanzen

Bestell-Nr. 291249
€ 0,95 / Pflanze
€ 0,85 / Pflanze ab 12 Pflanzen



7

7 | LORBEERPFLANZE

Laurus nobilis
Mehrjähriger Gewürzstrauch. Bedingt winterhart, d.h. darf nur im Rheinland und am Bodensee dauerhaft ausgepflanzt werden. Andersorts sollte er in einem Kübel kultiviert werden. Sehr schnittverträglich. Er braucht nicht allzu viele Nährstoffe: Ein Umtopfen in frische Erde etwa alle zwei Jahre sollte genügen. getopft, **Bioland**

Bestell-Nr. 291088
€ 6,90 / Pflanze

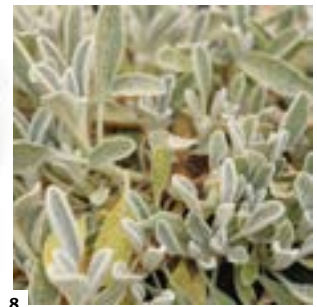

8

8 | KRETISCHER BERGTEE

Sideritis syriaca
Tee mit angenehm mildem Geschmack, leichter Bitterkeit und einer Zimtnote, dafür werden die Blüten mit Stängeln geerntet. Der Tee wirkt entzündungshemmend, und nach neueren Studien besitzt er auch eine stimmungsaufhellende und gedächtnisstärkende Wirkung. getopft, **Bioland**

Bestell-Nr. 291091
€ 5,90 / Pflanze



9

9 | KRÄUTERJUNGPFLANZE SCHNITTLAUCH BIGGY

Der mehrjährige Schnittlauch gehört mit zum Ersten, was man frisch aus dem Garten ernten kann. Nicht kälteempfindlich – darf gleich ins Freiland gesetzt werden. 4 cm Erdpressballen, **Bioland**, VPE 6 Pflanzen

Bestell-Nr. 291241
€ 0,95 / Pflanze
€ 0,85 / Pflanze ab 12 Pflanzen



10

10 | SCHNITTKOBLACH PFLANZE

Blüten und Stiele sind essbar. Kann bis zu 80 cm hoch wachsen. Mag einen vollsonnigen bis sonnigen Standort sowie humus- und nährstoffreichen Boden. Staunässe vermeiden. Nach mind. 3 Jahren kann die Pflanze geteilt werden. getopft, **Bioland**

Bestell-Nr. 291124
€ 5,90 / Pflanze

PETERSILIE IM DUO

11

11 | KRAUSE PETERSILIE GRÜNE PERLE

Hervorragende Sorte für Freiland und Treibkultur. Besonderheit: Ernte nach Überwinterung ist möglich. 4 cm Erdpressballen, **Bioland**, VPE 6 Pflanzen

Bestell-Nr. 291062
€ 0,95 / Pflanze
€ 0,85 / Pflanze ab 12 Pflanzen

12

12 | GLATTE PETERSILIE EINFACHE SCHNITT

Noch aromatischer als die Krause. Petersilie braucht gut mit Nährstoffen und Feuchtigkeit versorgten Boden. 4 cm Erdpressballen, **Bioland**, VPE 6 Pflanzen

Bestell-Nr. 291240
€ 0,95 / Pflanze
€ 0,85 / Pflanze ab 12 Pflanzen



WÄRMELIEBENDE SÜSSKARTOFFELN



Sie erhalten gut durchwurzelte Stecklinge im Vliestopf. Das Stecklingsblatt stirbt bald ab und ein neuer Trieb entwickelt sich. Bevor die Pflanzen ins Freie dürfen, empfehlen wir eine Zwischenpflanzung in Töpfe.



1

1 | SÜSSKARTOFFELPFLANZE BEAUREGARD

In Europa eine der bekanntesten Sorten. Die Knollen haben eine orangene Schale und orangefarbenes Fleisch. Bewurzelter Steckling im Vliestopf, **bio**
VPE 6 Pflanzen

Bestell-Nr. 291281
€ 2,55 / Pflanze
€ 2,25 / Pflanze ab 12 Pflanzen



2

2 | SÜSSKARTOFFELPFLANZE ERATO® ORANGE

Bildet nährstoff- und vitaminreiche Knollen mit aromatischem, orangen Fruchtfleisch. Bewurzelter Steckling im Vliestopf, **bio**
VPE 6 Pflanzen

Bestell-Nr. 291282
€ 2,55 / Pflanze
€ 2,25 / Pflanze ab 12 Pflanzen



3

3 | SÜSSKARTOFFELPFLANZE ERATO VIOLET

Sieht mit der violetten Außen- und Innenfärbung fast aus wie eine Rote Bete, besitzt aber den cremig-süßen Süßkartoffel-Geschmack. Die Sorte wächst etwas langsamer. Entwickelt Ranken und Blüten. Bewurzelter Steckling im Vliestopf, **bio**
VPE 6 Pflanzen

Bestell-Nr. 291280
€ 2,55 / Pflanze
€ 2,25 / Pflanze ab 12 Pflanzen



4

4 | SÜSSKARTOFFELPFLANZE ERATO® WHITE

Weißfleischige Gourmet-Süßkartoffel mit lila Schale. In Geschmackstests bekommt sie häufig bessere Bewertungen als viele orangefleischige Sorten. Probieren Sie selbst! Bewurzelter Steckling im Vliestopf, **bio**
VPE 6 Pflanzen

Bestell-Nr. 291267
€ 2,55 / Pflanze
€ 2,25 / Pflanze ab 12 Pflanzen



5

5 | SÜSSKARTOFFELPFLANZE VINELAND EARLY ORANGE

Neu gezüchtete Süßkartoffel-Sorte, die sehr schnell reift und im Bioanbau hohe Erträge bringt. Die 'Vineland'-Sorten ranken nicht. Die Pflanzen eher tief einsetzen. Bewurzelter Steckling im Vliestopf, **bio**
VPE 6 Pflanzen

Bestell-Nr. 291278
€ 2,55 / Pflanze
€ 2,25 / Pflanze ab 12 Pflanzen



6

6 | SÜSSKARTOFFELPFLANZE VINELAND COMPACT ORANGE

Bringt einen sehr guten Ertrag. Knolle: Fleisch orange, Schale hellrot; platztfest und gleichförmig. Wuchs: nicht rankend, kurztriebzig. Bewurzelter Steckling im Vliestopf, **bio**
VPE 6 Pflanzen

Bestell-Nr. 291279
€ 2,55 / Pflanze
€ 2,25 / Pflanze ab 12 Pflanzen

PFLANZUNG

Für den Anbau von Süßkartoffeln braucht man einen gut mit Nährstoffen versorgten Boden ohne Staunässe. Wir empfehlen eine Pflanzung in Kübeln oder auf breiten Dämmen. Warten Sie mit der Pflanzung ins Freie unbedingt bis nach dem letzten Frost Ende Mai. Wenn die Jungpflanzen tief in den Damm gesetzt werden, so fördert das die Knollenbildung.

PFLEGE

Besonders im Hochsommer sollte großzügig gewässert werden. Auch eine gelegentliche leichte Flüssigdüngung erhöht den Ertrag. Süßkartoffeln brauchen für ein gesundes Wachstum viel Kali.

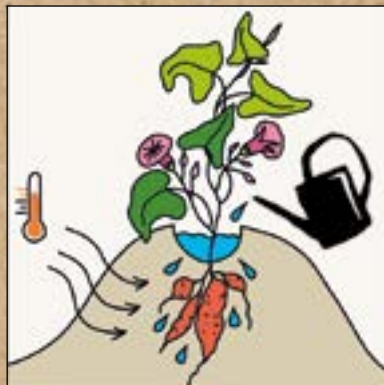

7 | SÜSSKARTOFFELPFLANZE VINELAND SUNRISE

Die Besonderheit ist das feine gelbe Fruchtfleisch mit einer leichten orangefarbenen Marmorierung. Sie ist sehr ertragreich und stabil. Bewurzelter Steckling im Vliestopf, **bio**, **VPE 6 Pflanzen**

Bestell-Nr. 291299
€ 2,10 / Pflanze
€ 1,80 / Pflanze ab 12 Pflanzen



7



Zur vollständigen Anleitung scannen Sie den QR-Code.

©Volmary®

KRÄUTERSORTIMENTE VON APRIL BIS OKTOBER



Krause Petersilie

KRÄUTERSORTIMENT FÜR DIE TÄGLICHE KÜCHE

Auch auf Balkon oder Terrasse können Sie mit diesem Basis-Gewürzpflanzen-Set viele aromatische Impulse für Ihre Küche wachsen lassen.

Bioland

Krause Petersilie, Deutscher Estragon, Glatte Petersilie, Genoveser Basilikum, Schnittlauch, Sauerampfer

Bestell-Nr. 291311
€ 33,80 / Kleines Sortiment

Zusätzlich im großen Sortiment enthalten:

Staudensellerie, Oregano, Liebstöckel, Krause Petersilie, Pimpinelle, Glatte Petersilie

Bestell-Nr. 291321
€ 53,50 / Großes Sortiment



Schnittlauch



Oregano



Kaskadenthymian

KRÄUTERSORTIMENT KRÄUTERSPIRALE

Diese „Erstausrüstung“ für Ihre Kräuterspirale gibt unzähligen Gerichten Ihrer Küche den letzten Schliff.

Bioland

Glatte Petersilie, Thymian, Ysop, Würz- oder Berg-Oregano, Salbei, Bergbohnenkraut

Bestell-Nr. 291312
€ 35,10 / Kleines Sortiment

Zusätzlich im großen Sortiment enthalten:

Rosmarin, Kaskadenthymian, Brunnenkresse, Lavendel, Lauchzwiebel, Wilder Buchweizen, Winterheckenzwiebel

Bestell-Nr. 291322
€ 59,10 / Großes Sortiment



Ysop



Bergbohnenkraut



Sollten einzelne Kräutersorten nicht verfügbar sein, liefern wir Ihnen gleichwertigen Ersatz.



1 | DIE KRAFT DER KRÄUTER NUTZEN

350 Rezepte und Tipps für Wohlbefinden, Schönheit, Küche, Haus und Garten. Von Erkältungstee, Kräuterbitter und Löwenzahnhonig über Hustensirup mit Isländisch Moos, Salbeizuckerln, Beinwelltinktur zum Einreiben, Arnikaöl für die Gelenke und Heublumenkissen für einen gesunden Schlaf zu Kamillensalbe und Kräuter-Badesalz; von Edelweiß-Feuchtigkeitscreme, Petersilien-Gesichtswasser und Brennnessel-Haarglanzspülung über Wildkräuterlimonade, Ringelblumenbutter und Fichtensprossentiramisu zu Raumsprays, Räuchermischungen und Putzmittel mit Zinnkraut ...

Löwenzahn Verlag. 456 Seiten.

Bestell-Nr. 910372
€ 36,90 / Buch



KRÄUTERSORTIMENTE

Kräuter bringen Köstlichkeit in die Küche und bei einigen Arten auch besonders wertvolle Nahrung für Bienen und andere Insekten. Die Kräuter gedeihen sowohl im Topf als auch in einer Kräuterspirale oder im Beet. Besonders die mediterranen Arten, wie Thymian, Oregano, Rosmarin und Lavendel mögen es dabei warm und sollten sparsam gegossen werden.

SELBST ZUSAMMENSTELLEN

Bei der Bestellung über unseren Online-Shop ist eine Änderung der Sortenzusammenstellung möglich. Dort können Sie Sortimente von 6 oder 12 Pflanzen selbst zusammenstellen.



Ringelblume

**KRÄUTERSORTIMENT
ESSBARE BLÜTEN**

Ein Sortiment für einen bunten Blütengarten. Alle Blüten sind essbar, dekorativ und bieten auch Bienen und Hummeln eine stete Nahrungsquelle. **Bioland**

Borretsch, Taglilien gelb, Schnittlauch, Kapuzinerkresse, Gewürztagetes, Zucchini

Bestell-Nr. 291317
€ 32,10 / Kleines Sortiment

Zusätzlich im großen Sortiment enthalten:
Johannisbeersalbei, Basilikum, Pfirsichsalbei, Ringelblume, Kapuzinerkresse, Taglilien gelb/orange

Bestell-Nr. 291327
€ 58,60 / Großes Sortiment



Lavendel



Johannisbeersalbei



Colapflanze



Knollenziest

**KRÄUTERSORTIMENT
DUFTPFLANZEN**

Ein Kräutersortiment, das an Sitzplätzen oder Gartenwegen Wohlgeruch verströmt. Durch den Duft bekommt jede Gartenecke ihre eigene feine Grundstimmung. **Bioland**

Colapflanze, Lavendel, Currykraut, Mariengras, Röm. Rasenkamille, Muskatellersalbei

Bestell-Nr. 291315
€ 35,50 / Kleines Sortiment

Zusätzlich im großen Sortiment enthalten:
Schokoladenblume, Johannisbeersalbei, Ananas-Salbei, Minzgeranie, Honigmelonen-Salbei, Peruanischer Salbei

Bestell-Nr. 291325
€ 65,50 / Großes Sortiment

**KRÄUTERSORTIMENT
FEINSCHMECKERPAKET**

Verführerische Zusammensetzung von Aromen aller vier Himmelsrichtungen. **Bioland**

Wilde Rauke, Brunnenkresse, Vietnamesischer Koriander, Französischer Estragon, Buschbasilikum, Chinesischer Schnittknoblauch

Bestell-Nr. 291314
€ 34,70 / Kleines Sortiment

Zusätzlich im großen Sortiment enthalten:
Knollenziest, Hirschhornwegerich, Senfkresse, Erdmandel, Lauchzwiebel Winterhecke, Kantenlauch

Bestell-Nr. 291324
€ 59,50 / Großes Sortiment

**KRÄUTERSORTIMENT
TEEPFLANZEN**

Pflanzen Sie sich Ihre eigene Teeküche und genießen Sie mit Ihren Gästen das unvergleichlich frische Aroma selbst geernteter Kräutertees. **Bioland**

Hemmingway-Minze, Erdbeermintze, Marokkanische Minze, Pfefferminze, Yauhtli (Tagetes Lucida), Zitronenmelisse

Bestell-Nr. 291313
€ 32,55 / Kleines Sortiment

Zusätzlich im großen Sortiment enthalten:
Zitronenverbene, Eukalyptusverbene, Stevia, Bronzefenchel, Minzverbene, Balsamstrauch

Bestell-Nr. 291323
€ 65,50 / Großes Sortiment

**KRÄUTERSORTIMENT
HEILPFLANZEN**

Wer Heilpflanzen im Garten anbaut, hat bei so manchem Leiden schnell ein wirksames Mittel parat. Vorsicht: Einige der Kräuter werden nur äußerlich angewendet. **Bioland**

Arnika, Kamille, Herzgespann, Baldrian, Umckaloabo, Schöllkraut

Bestell-Nr. 291316
€ 39,80 / Kleines Sortiment

Zusätzlich im großen Sortiment enthalten:
Jiaogulan, Kampfer, Glockenwinde Tang Shen, Andorn, Anisgoldrute, Parakresse

Bestell-Nr. 291326
€ 67,40 / Großes Sortiment

**KRÄUTERSORTIMENT
WELT DER MINZE**

Ein erfrischender und würziger Minztee ist für viele immer noch der beste Kräutertee überhaupt. Mit diesem Sortiment lässt sich eine ganze Minze-Welt auf etwa 1,5 Quadratmetern anpflanzen. Durch die hübschen, meist bläulichen Lippenblüten und den gesunden, buschigen Wuchs sind Minzen sehr schön anzusehen. Minzen sind mehrjährige Stauden. **Bioland**

Sibirische Minze, Spanische Minze, Japanische Minze, Thai Minze, Thüringer Minze, Amerikanische Bergminze

Bestell-Nr. 291318
€ 31,25 / 6 Pflanzen



Zitronenverbene



Balsamstrauch



Herzgespann



Glockenwinde Tang Shen



Japanische Minze



Thai Minze



Der Versand der Kräutersortimente erfolgt in 10-cm-Töpfen.

ACHT STAUDEN JE PAKET

FÜR ALLE FÄLLE: STAUDEN

Stauden sind zuverlässige Partner im Garten – einmal gepflanzt, verschönern sie Ihren Garten Jahr für Jahr. Ob für sonnige, magere Stellen oder schattige Ecken, für jede Gartensituation gibt es das passende Sortiment.

Ihr besonderer Vorteil: Stauden sind pflegeleicht und werden immer üppiger, wenn die Bedingungen stimmen. Damit das klappt, ist eine gute Vorbereitung entscheidend: Wählen Sie den richtigen Standort, lockern Sie den Boden gründlich auf und entfernen Sie Unkräuter sorgfältig, besonders hartnäckige wie Ackerwinde, Quecke oder Giersch.



STAUDENSORTIMENT SOMMERFERIEN

Hitzefeste Stauden sowie durchgängig trockenheitstolerante Pflanzen. Der Boden sollte vor der Pflanzung unkrautfrei und tief gelockert sein, das ist die beste Voraussetzung für eine tiefe Durchwurzelung, die wiederum die Trockenheitstoleranz fördert. Geben Sie diesen Stauden eine dünne Schicht gut verrotteten Kompost.

Bioland, 8 Pflanzen

Wegwarte, Tüpfel-Johanniskraut, Zwerg-Wildaster 'Nanus', Heidenelke 'Leuchtfunk', Quirlblütiger Salbei 'Purple rain', Kugeldistel, 'Herrenhausen' Blumendost 'Herrenhausen'

Bestell-Nr. 291414
€ 61,10 / Sortiment



Heidenelke



STAUDENSORTIMENT BIENEN- UND INSEKTENWEIDE

Eine Mischung aus Wildarten und züchterischen Auslesen, die Nahrungsquelle und / oder "Unterschlupf" bieten. Gleichzeitig sind sie attraktiv und bereichern den Garten in optischer Hinsicht. Pflanzen mit Mehrwert also!

Bioland, 8 Pflanzen

Ausdauernder Zier-Lauch, Quirlblütiger Salbei, Wiesen-Salbei 'Rose Rhapsody', Färberkamille, Gold-Fetthenne 'Euphorbioides', Hohe Fetthenne 'Carl', Wegwarte, Zichorie, Zitronen-Quendel 'Amade'

Bestell-Nr. 291408
€ 62,10 / Sortiment



Wegwarte



Purpurglöckchen

STAUDENSORTIMENT SCHATTENSCHÖNHEITEN

Auch für die Schattenseiten im Garten gibt es passende Stauden, hier eine attraktive Auswahl mit gestaffelter Blütezeit von Frühjahr bis Herbst. Ein Teil der Pflanzen ist wintergrün.

Bioland, 8 Pflanzen

Teppich-Japan-Segge 'Icedance', Silbriges Kaukasus-Vergissmeinnicht 'Silverlace', Herbst-Anemone 'Bressingham Glow', Weiße Sommer-Wald-Aster, Gelber Lerchensporn, Purpurglöckchen 'Scintillation', Bergwald-Storchschnabel, Schaumblüte 'Eco'

Bestell-Nr. 291404
€ 67,50 / Sortiment



*Extra-Versand - keine Extra-Kosten!
Die Pflanzen werden direkt aus der Staudengärtnerei verschickt.
Sie bezahlen keine zusätzlichen Versandkosten.*



Rittersporn

STAUDENSORTIMENT BAUERNGARTEN

Ein Stauden-Set, das einen farbenfrohen-heitern Charme versprüht und sich bestens dazu eignet, bunte Sträuße zu binden. Ein Muss für den ländlichen Garten, genauso gut aber natürlich auch andernorts einsetzbar.

Bioland, 8 Pflanzen

Gefüllte Bertram-Schafgarbe 'Schneeball', Weiße Kissen-Aster 'Niobe', Hoher Rittersporn 'Neptun', Frauenmantel, Kleine Taglilie, Oktober-Sonnenhut, Rosa Margerite 'Robinsons Rosa', Rote Schafgarbe 'Petra'

Bestell-Nr. 291402
€ 63,20 / Sortiment





Fingerkraut Helen Jane



Nelkenwurz

**STAUDENSORTIMENT
INSPIRATION
BLUMENWIESE**

Die moderne Landwirtschaft drängt "Wiesen"-Pflanzen, die gerne auf sonnig-kargen, ja fast schon mageren Standorten gedeihen, auf immer kleinere Nischenstandorte, zurück. In unseren Gärten gibt es vielfältige Möglichkeiten diesen Pflanzen Raum zu bieten bzw. ihre Eigenarten gewinnbringend zu nutzen. Erhöhte oder gestufte Beetanlagen, sonnige Böschungen, die Südseite des Hauses oder Bereiche, in denen Bauschutt oder Kies ein normales Gärtnern erschweren, sind Standorte, an denen genügsame Gesellen gefragt sind.

Bioland, 8 Pflanzen
Wundklee, Herz-Zittergras, Knäuel-Glockenblume, Heide-Nelke, Blut-Storchschnabel, Sonnenröschen, Wiesen-Salbei, Strauß-Margerite

Bestell-Nr. 291409
€ 56,60 / Sortiment

**STAUDENSORTIMENT
STAUDENSPASS OHNE
SCHNECKENFRASS**

für halbschattige, eher frische, feuchte Gartenbereiche.

Bioland, 8 Pflanzen

Bergenie 'Eroica', Kaukasus-Ver-gissmeinnicht, Lauchkraut-Glo-ckenblume, Garten-Nelkenwurz 'Sigiswang', Schnee-Marbel, Teppich-Knöterich 'Dimitry', Niedriges Immergrün 'Marie', Teppich-Ungarwurz

Bestell-Nr. 291406
€ 60,70 / Sortiment

**STAUDENSORTIMENT
STAUDENSPASS OHNE
SCHNECKENFRASS**

für sonnige, eher trockene Gar-tenbereiche.

Bioland, 8 Pflanzen

Perlkörbchen 'Silberregen', Grau-blatt-Färberkamille 'Susanna Mitchell', Katzenminze 'Blue Danube', Halbhohe Nachtkerze 'Erica Robin', Fingerkraut 'Helen Jane', Grünes Heiligenkraut, Woll-Ziest 'Silver Carpet', Dicht-blütiger Garten-Ziest 'Hummelo'

Bestell-Nr. 291411
€ 62,20 / Sortiment

**STAUDENSORTIMENT
SCHMETTERLINGSWEIDE**

Schmetterlinge und Falter sind während ihres Lebens mehrfach auf Pflanzen an-gewiesen: Wir bieten hier acht hübsche Nektarpflanzen für sonnige Standorte, die Schmetterlingen als Nah-rungsquelle dienen - und auch manch Biene oder Hummel magisch anzuziehen schei-nen.

Bioland, 8 Pflanzen

Blaunessel, Berg-Flockenblume, Scheinsonnenhut 'Alba', Schein-sonnenhut 'Magnus Superior', Kleiner Mannstreu 'Blauer Zwerg', Schweizer Oregano 'Aromatic', Skabiose 'Moondance', Hohe Fetthenne 'Herbstfreude'

Bestell-Nr. 291410
€ 64,00 / Sortiment



Sonnenröschen



Berg-Flockenblume



Wundklee



Blaunessel

**FALTER
IM PARADIES**

Schmetterlinge und Blü-ten – ein perfektes Team mit jahrmillionenaltm Vertrag: Nektar gegen Bestäubung. Doch in vielen Gärten bleibt der Tisch für Schmetter-linge ungedeckt, weil moderne Zierpflanzen oft wenig oder keinen Nektar bieten.

Mit der „Schmetter-lingsweide“ können Sie den schönen Faltern ein dauerhaftes Buffet einrichten. Von Frühling bis in den Herbst hinein locken die nektarreichen Blüten eine Vielzahl von Schmetterlingsarten an, die auf diese Nahrungs-quelle angewiesen sind.



Die Lieferung erfolgt in den frostfreien Monaten. Die Sortimente enthalten jeweils 8 Einzelpflanzen in Bioland-Qualität. Die Topfgröße beträgt 10 bis 12 cm. Die Größe der Pflanzen variiert je nach Jahreszeit.

ERDBEERPFLANZEN MIT FRÜHER REIFEZEIT

1 | ERDBEERPFLANZE VIMA ZANTA

Reifezeit: Anfang - Mitte Juni
Vima Zanta ist eine sehr aromatische Sorte, die große, saftige Früchte bringt. Sie sind sehr leicht zu pflücken und eignen sich sowohl für den Frischverzehr als auch zur Herstellung von Marmelade und Kuchen. Eine sehr gesunde Sorte für alle Bodenarten geeignet. Vima Zanta ist eine Kreuzung aus Elsanta und Korona. Sie bringt etwas geringere Erträge als Korona. Die Sorte ist selbstfruchtbar.
Bioland, VPE 6 Stück wurzelnackt



1

Bestell-Nr. 220025
 € 1,85 / Stück ab 12 Stück
 € 1,70 / Stück ab 24 Stück
 € 1,55 / Stück ab 72 Stück
 € 1,45 / Stück

2 | ERDBEERPFLANZE HONEOYE

Reifezeit: Ende Mai - Mitte Juni
Honeoye ist eine sehr attraktive Frühsorte mit dunkelroten, süß-säuerlichen Früchten. Sie kommt sehr schnell in einen hohen Ertrag. Honeoye wurde in Nordamerika gezüchtet. Sie gilt als die beste Frühsorte und bringt sehr große Früchte, die sich gut verarbeiten lassen. Honeoye zeigt einen gesunden Wuchs und bekommt kaum Mehltau und Blattflecken. Honeoye ist selbstfruchtbar.
Bioland, VPE 6 Stück wurzelnackt



2

Bestell-Nr. 220023
 € 1,85 / Stück ab 12 Stück
 € 1,70 / Stück ab 24 Stück
 € 1,55 / Stück ab 72 Stück
 € 1,45 / Stück

MITTLERE REIFEZEIT

3 | ERDBEERPFLANZE SENGA® SENGANA®

Reifezeit: Mitte bis Ende Juni
Senga Sengana ist die wohl bekannteste und bewährteste Erdbeersorte in deutschen Gärten. Sie besitzt einen aromatisch-fruchtigen Geschmack und beste Eigenschaften zum Einkochen und Einfrieren. Die dunkelroten Früchte lassen sich am besten mit Kelch pflücken. Die Sorte ist selbstfruchtbar.
Bioland, VPE 6 Stück wurzelnackt

Bestell-Nr. 220034
 € 2,40 / Stück ab 12 Stück
 € 2,20 / Stück ab 24 Stück
 € 1,95 / Stück ab 72 Stück
 € 1,85 / Stück



3

5 | ERDBEERPFLANZE SONATA

Reifezeit: Mitte Juni
Sonata eignet sich auch für kältere Anbaugelände, da sie wenig gefährdet durch Spät- und Kahlfröste ist. Die Sorte ist ein reicher Pollenspender. Sie ist dadurch bei Insekten beliebt und setzt sehr gut und gleichmäßig Früchte an. Reifezeit ist Mitte Juni. Sonata wurde aus den Sorten Polka und Elsanta gezüchtet. Die Sorte ist selbstfruchtbar.
Bioland, VPE 6 Stück wurzelnackt



5

Bestell-Nr. 220029
 € 1,85 / Stück ab 12 Stück
 € 1,70 / Stück ab 24 Stück
 € 1,55 / Stück ab 72 Stück
 € 1,45 / Stück

*Korona:
die Essenz des Sommers,
frisch Naschen oder
als Konfitüre einkochen*

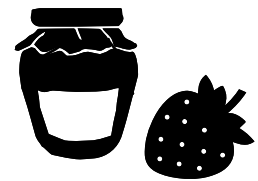

4

4 | ERDBEERPFLANZE KORONA

Reifezeit: Ende Juni
Korona überzeugt mit reichem Ertrag und großen, weichen Früchten, die sich für den Frischverzehr, aber auch sehr gut für die Verarbeitung zu Konfitüre eignen. Die Früchte sind durch den aufrechten Wuchs sehr einfach und schnell zu pflücken. In extrem sommerheißen Anbaulagen sollte man auf Korona verzichten und lieber auf Vima Zanta ausweichen. Korona ist selbstfruchtbar.
Bioland, VPE 6 Stück wurzelnackt

Bestell-Nr. 220022
 € 1,85 / Stück ab 12 Stück
 € 1,70 / Stück ab 24 Stück
 € 1,55 / Stück ab 72 Stück
 € 1,45 / Stück

ERDBEERPFLANZEN WURZELNACKT (FRIGOS):

Im Frühjahr versenden wir Erdbeerpflanzen wurzelnackt, sogenannte Frigos.



TIPP: Die Frigos können, falls das Wetter oder Ihre Zeit im Moment keine Erdbeerpflanzung zulässt, einige Tage im Kühlschrank aufbewahrt werden. Wir empfehlen für eine längere Lagerung (z. B. aufgrund von Frost) eine Zwischenpflanzung in Töpfe, einzeln oder zu mehreren zusammen.

SPÄTE REIFEZEIT



1

1 | ERDBEERPFLANZE PEGASUS

Reifezeit: Ende Juni - Ende Juli
Bringt viele gleichmäßig große, leuchtend rote Früchte. Sie eignet sich mit ihrem guten, säuerlich-fruchtigen Aroma besonders für den Frischverzehr. Die glänzenden, festen Früchte sind sehr gut transportfähig und sogar einige Tage lagerfähig. Pegasus ist sehr robust und nur wenig anfällig für Blattkrankheiten und Grauschimmel. Pegasus ist selbstfruchtbar.
Bioland, VPE 6 Stück
wurzelnackt

Bestell-Nr. 220024

€ 1,85 / Stück
€ 1,70 / Stück ab 12 Stück
€ 1,55 / Stück ab 24 Stück
€ 1,45 / Stück ab 72 Stück



2

2 | ERDBEERPFLANZE FLORENCE

Reifezeit: Ende Juni - Ende Juli
Sie bringt einen sehr hohen Ertrag an dunkelroten bis rotvioletten Früchten. Hervorragendes Aroma für die Marmeladenherstellung. Florence besitzt eine außerordentliche Resistenz gegen Krankheiten und bringt auch bei schwierigen Bodenverhältnissen leckere, große Beeren während einer relativ langen Ernteperiode. Florence ist selbstfruchtbar.
Bioland, VPE 6 Stück
wurzelnackt

Bestell-Nr. 220021

€ 1,85 / Stück
€ 1,70 / Stück ab 12 Stück
€ 1,55 / Stück ab 24 Stück
€ 1,45 / Stück ab 72 Stück



3

3 | ERDBEERPFLANZE POLKA

Reifezeit: Ende Juni - Ende Juli
Besitzt hohe Anpassungsfähigkeit an wechselnde Umwelteinflüsse. Speziell auch für den Anbau in Höhenlagen geeignet. Sie trägt dekorative, tiefrohe Früchte mit ausgezeichnetem Aroma. Diese sind leicht pflückbar und einige Tage lagerfähig. Polka bringt einen sehr hohen Ertrag und ist zum Rohverzehr, zum Tiefkühlen und Einmachen geeignet. Polka ist selbstfruchtbar.
Bioland, VPE 6 Stück
wurzelnackt

Bestell-Nr. 220040

€ 1,95 / Stück
€ 1,80 / Stück ab 12 Stück
€ 1,65 / Stück ab 24 Stück
€ 1,55 / Stück ab 72 Stück

PFLANZTIPPS:

Pflanzen Sie die Erdbeeren an den sonnigsten Platz in Ihrem Garten. Versorgen Sie den Boden rechtzeitig mit reichlich Kompost oder gut verrottetem Rinderdung. Wird der Boden vor der Pflanzung mit Folie abgedeckt, entfällt das Beikrautjäten.

- Pflanzabstand: 30 cm
- Reihenabstand: 60 cm

Günstige Mischkulturpartner sind Knoblauch oder Steckzwiebeln. Ebenfalls praktikabel ist eine Reihe Buschbohnen oder Spinat, in der Mitte zwischen den Erdbeerpflanzen.



Zur vollständigen Anleitung scannen Sie den QR-Code.

LIEBHABERSORTEN



4

4 | ERDBEERPFLANZE OSTARA

Reifezeit: Juli bis Oktober
Ostara ist eine sehr ertragreiche, aromatische und großfrüchtige Sorte, die bis in den Herbst hinein immer wieder Erdbeeren liefert. Neben dem Anbau im Hausgarten eignet sich Ostara sehr gut für die Kultivierung als Ampelpflanze. Eine wiedererentdeckte, immertragende Sorte aus Holland, die schon in den 1960er Jahren Bedeutung hatte. Die Sorte ist selbstfruchtbar.
Bioland, VPE 6 Stück
wurzelnackt

Bestell-Nr. 220032

€ 3,25 / Stück
€ 2,95 / Stück ab 12 Stück
€ 2,60 / Stück ab 24 Stück
€ 2,20 / Stück ab 72 Stück

5 | ERDBEERPFLANZE MANILLE®

Reifezeit: Ende Juni
Manille ist eine neue, französische Liebhabersorte mit Walderdbeearoma. Die Früchte sind sehr aromatisch und saftig. Kenner schätzen sie wegen ihres besonderen Geschmacks. Die herzförmigen Früchte sind relativ fest, so dass sie sich gut einige Tage lagern lassen. Diese Sorte bringt auch im Halbschatten süße Früchte. Die Sorte ist selbstfruchtbar.
Bioland, VPE 6 Stück
wurzelnackt

Bestell-Nr. 220027

€ 1,95 / Stück
€ 1,80 / Stück ab 12 Stück
€ 1,65 / Stück ab 24 Stück
€ 1,55 / Stück ab 72 Stück



5



6

6 | ERDBEERPFLANZE MIEZE SCHINDLER

Reifezeit: Juni
Ihr einzigartiger Geschmack macht diese Sorte zur "Praline unter den Erdbeeren". Die Früchte sind klein, dunkelrot und hocharomatisch. Otto Schindler aus Pillnitz züchtete sie 1925 aus den Sorten "Lucida Perfecta" und "Johannes Müller" und benannte sie nach seiner Frau. Diese mittelspäte Sorte schmeckt wie früher bei Oma und fruchtet aufgrund ihrer absoluten Weiblichkeit **nur in Mischpflanzung mit einer anderen Sorte.** Dafür eignen sich alle von uns angebotenen Sorten bis auf Honeoye.
Bioland, VPE 6 Stück
wurzelnackt

Bestell-Nr. 220031

€ 2,65 / Stück
€ 2,55 / Stück ab 12 Stück
€ 2,35 / Stück ab 24 Stück
€ 2,05 / Stück ab 72 Stück

Es sollten mindestens 10 % des Miele-Schindler-Bestandes mit einer Befruchtersorte bepflanzt werden.





Bio BÄUME & GEHÖLZE

Ob Apfel-, Kirsch-, oder Birnbaum: Bio Obstbäume sind freundliche Bezugspunkte im Garten. Orte, an denen wir uns gerne aufhalten.

Wenn der Baum groß und man selber klein ist, kann man wunderbar darin klettern und die Beine baumeln lassen.



LEBENS(T)RAUM APFELBAUM



1

1 | BERNER ROSENAPFEL

Schweiz, 1888

Der Berner Rosenapfel gedeiht unter günstigen Bedingungen bis in Höhenlagen von 900 m. Die Äpfel (die in solcher Höhe geerntet werden) sind bis Februar haltbar. Die Sorte benötigt jedoch ausreichend Feuchtigkeit. wurzelnackt.

Naturland



Buschbaum | Bestell-Nr. 250043

€ 49,90

Halbstamm | Bestell-Nr. 250041

€ 49,90



2

2 | COX ORANGE

England, 1825

Weltspitzenapfelsorte für Frischverzehr und Verarbeitung. Geben Sie dem Cox einen warmen und geschützten Standort mit optimaler Wasser- und Nährstoffversorgung. Haltbarkeit: 3-4 Monate. wurzelnackt.

Naturland



Buschbaum | Bestell-Nr. 250063

€ 49,90

Halbstamm | Bestell-Nr. 250061

€ 49,90



3

3 | ELSTAR

Niederlande, 1955

Aromatische und saftige, fein-säuerliche Apfelsorte. Mittelmäßig anspruchsvoll an Boden und Standort. Verwendung: Tafelapfel, Saft, Backen, Einmachen. Genußreife: Ende September bis Dezember, auch bei fortgeschrittener Reife geschmacklich sehr gut, wurzelnackt.

Bioland



Buschbaum | Bestell-Nr. 250423

€ 54,90

Halbstamm | Bestell-Nr. 250421

€ 54,90



4

4 | ROSETTE

Die dunkelrote Fruchtfleischfarbe macht die Äpfel dieses Baumes zum absoluten Hingucker. Die Früchte, mit süßsauerlichen Himbeer- und Erdbeeraromen sind bestens für den Direktverzehr geeignet.

wurzelnackt. **Bioland**



Buschbaum | Bestell-Nr. 251173

€ 54,90

Halbstamm | Bestell-Nr. 251171

€ 54,90



5

5 | HOLSTEINER COX

Eutin/Holstein, 1920

Würzig-aromatischer Apfel mit dem Cox-typischen Geschmack. Der Holsteiner Cox stellt etwas geringere Ansprüche an den Standort als Cox Orange und bringt höhere Erträge als diese. Diese Sorte wird auch von Menschen mit einer Apfelallergie meist gut vertragen. wurzelnackt.

Naturland



Buschbaum | Bestell-Nr. 250283

€ 49,90



5

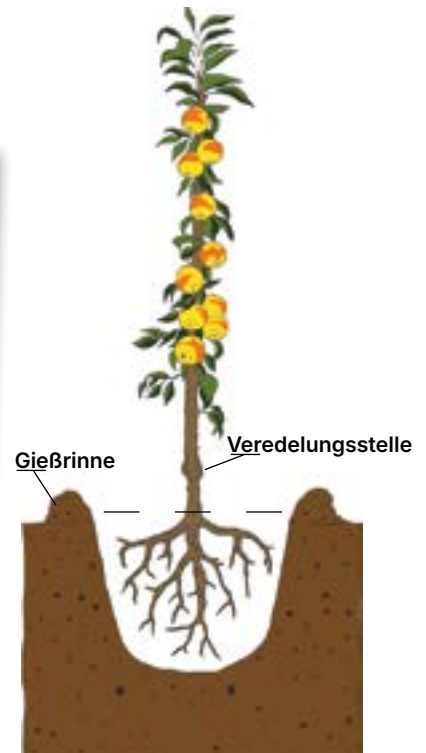

Gießrinne

Veredlungsstelle

PFLANZABSTÄNDE BEI APFELBÄUMEN:

Obst braucht Licht zum Reifen und Luft, um gesund zu bleiben. Auch zu nah stehende Nachbarbäume oder zu hoher Unterwuchs verhindern in jedem Fall eine richtig schöne Entfaltung eines Obstbaumes.

Halbstämme: 6-7 m

Buschbäume: 4-5 m

Spindelbäume: 2,5-3 m

Säulenäpfel: 0,8 m (Hecke) oder 1-1,50 m (einzeln)

PFLANZUNG:

Gepflanzt wird ab November oder im zeitigen Frühjahr.

Jedem Obstbaum bereitet man ein tief ausgehobenes Pflanzloch. Den Aushub reichert man mit reifem Kompost und einer Handvoll Hornspäne an. Ist der Boden sandig, so verbessert man ihn mit Bentonit, schweren Boden mit Urgesteinsmehl. Die wulstige Veredlungsstelle unten am Stamm muss über der Erdoberfläche liegen. Nach der Pflanzung wird kräftig angegossen, um Luftlöcher zu verschließen.

GEEIGNETE UNTERPFLANZUNG:

- Pfefferminze
- Melisse
- Ringelblume
- Kapuzinerkresse
- Meerrettich
- Löwenzahn
- Brennnesseln



Für die vollständige Anleitung scannen Sie den QR-Code.



1

1 | FREIHERR VON BERLEPSCH

Grevenbroich/Rheinland, 1880
Berlepsch ist eine der feinsten alten Apfelsorten. Er besitzt ein knackiges Fruchtfleisch mit köstlich süßsäuerlichem Aroma. Laut Obstsorten-Atlas (Silbereisen/Götz/Hartmann) ist der Berlepsch 'der Riesling unter den Apfelsorten'. Im Naturlager bis Ende Dezember haltbar oder bei 0-2°C bis Ende Februar.
wurzelackt. **Naturland**

Buschbaum | Bestell-Nr. 250083
€ 49,90
Halbstamm | Bestell-Nr. 250081
€ 49,90



5

5 | SCHÖNER AUS BOSKOOP

Boskoop/Holland, 1856
Hat ein erfrischend säuerliches Aroma. Die lange Lagerfähigkeit macht ihn zu einem ausgezeichneten Apfel für den Selbstversorger. Er benötigt einen feuchten, windgeschützten Standort auf nährstoffreichem Boden, Pflückreife: ab Ende September, Genussreife: ab Dezember, wurzelackt. **Bioland**

Buschbaum | Bestell-Nr. 250193
€ 54,90
Halbstamm | Bestell-Nr. 250191
€ 54,90



9



2

2 | GOLDPARMÄNE

Frankreich, 1510
Der späte Herbstapfel ist fest, knackig und saftig, mit einer guten Würze. Enthält nussige, fast zimtige Aromen, die diese Sorte unverkennbar machen. Benötigt nährstoffreichen, nicht zu feuchten Boden. Pflückreif ab September, genussreif ab Oktober, lagerfähig bis Ende Januar, wurzelackt. **Bioland**

Buschbaum | Bestell-Nr. 250103
€ 54,90
Halbstamm | Bestell-Nr. 250101
€ 54,90



6

6 | KAISER WILHELM

Witzhelden/Deutschland, 1850
Bringt große und saftige Früchte mit himbeerähnlichem Aroma für alle Verwertungsarten. Anspruchslose Sorte, die auch auf weniger günstigen Standorten noch befriedigende Erträge bringt. wurzelackt. **Bioland**

Buschbaum | Bestell-Nr. 250133
€ 54,90
Halbstamm | Bestell-Nr. 250131
€ 54,90

9 | TOPAZ

Prag/Tschechien, 1984
Schorfresistenter, lagerfähiger Winterapfel mit festem, feinzelligem und knackigem Fruchtfleisch, der als Tafelapfel und für die häusliche Verarbeitung hervorragend geeignet ist. Der regelmäßige und hohe Ertrag setzt früh ein. Topaz ist nur gering anfällig für Mehltau. Wuchs: aufrecht bis breitwüchsig. Auslichtung erforderlich! wurzelackt. **Bioland**

Buschbaum | Bestell-Nr. 250433
€ 54,90
Halbstamm | Bestell-Nr. 250431
€ 54,90



3

3 | GRAVENSTEINER

Schleswig-Holstein, 1669
Vollsaftiger, sehr würziger Apfel mit hervorragendem Aroma. Braucht einen Standort mit hoher Luft- und Bodenfeuchtigkeit, damit er sehr saftige und würzige Äpfel bringt. wurzelackt. **Bioland**

Buschbaum | Bestell-Nr. 250113
€ 54,90
Halbstamm | Bestell-Nr. 250111
€ 54,90



7

7 | PRINZ ALBRECHT VON PREUSSEN

Schloss Kamenz/Polen, 1865
Bringt einen hohen Ertrag an großen Früchten mit saftigem, süßsäuerlichem Fruchtfleisch und feinem Duft. Eine robuste Sorte, die auch in rauen Lagen gedeiht. wurzelackt. **Naturland**

Buschbaum | Bestell-Nr. 250253
€ 49,90
Halbstamm | Bestell-Nr. 250251
€ 49,90

10 | WEISSER KLARAPFEL

Riga/Lettland, 1852
Der Klarapfel bringt sehr früh feinsäuerliche Äpfel, die sich allerdings nur kurze Zeit halten. Er ist sehr anspruchslos, gedeiht auch noch in rauen Lagen und eignet sich ausgezeichnet als Pollenspender. Klaräpfel sollten schnell zu Mus oder Saft verarbeitet werden. Diese Sorte wird auch von Menschen mit einer Apfelallergie meist gut vertragen. wurzelackt. **Naturland**

Buschbaum | Bestell-Nr. 250213
€ 49,90
Halbstamm | Bestell-Nr. 250211
€ 49,90



4

4 | JAKOB FISCHER

Kreis Biberach/Württemberg, 1903
Als Zufallssämling entdeckt. Wurde wegen seines hervorragenden Aromas bald zur Standardsorte. Belohnt Sie mit aromatischem Apfelsaft und -mus. Braucht einen regelmäßigen Schnitt, wurzelackt. **Naturland**

Buschbaum | Bestell-Nr. 250843
€ 49,90
Halbstamm | Bestell-Nr. 250841
€ 49,90



8

8 | TESER

USA, 1944
Sehr aromatischer Herbstapfel mit weiß-grünlichem Fruchtfleisch. Sehr knackig und saftig. Wird erst seit etwa 2004 auch in Deutschland angeboten. Teser eignet sich hervorragend als Tafelapfel zum Frischverzehr. Aber auch verarbeitet zu Kuchen, Apfelsaft und Apfelmus ist Teser sehr lecker. Höhe: 3,50-4,50 m. Starkwüchsig mit ausladender Krone. wurzelackt. **Bioland**

Buschbaum | Bestell-Nr. 251133
€ 54,90
Halbstamm | Bestell-Nr. 251131
€ 54,90



10



1

1 | SÄULENAPFEL STARCATS
Robuste Züchtung mit besonders gutem Geschmack. Dieser Säulenbaum stammt aus der Züchtungsreihe CATS der Hochschule Geisenheim, Züchter war Prof. Helmut Jacob. Das Zuchtziel dieser Reihe ist eine besonders gute Fruchtqualität. **Naturland**

5-l-Topf | Bestell-Nr. 251077
€ 59,90



2

2 | SÄULENAPFEL GREENCATS
Robuste, lagerfähige Sorte. Die Früchte sind grün und fest; in Form und Farbe ähnlich der Sorte Granny Smith. Da die Äpfel sehr fest am Baum hängen, eignet sich die Sorte auch für windige Lagen. Kreuzung aus 'Bolero' und 'Golden Delicious'. **Naturland**

5-l-Topf | Bestell-Nr. 251067
€ 59,90



3

3 | SÄULENAPFEL GOLDCATS
Robuste, lagerfähige Sorte. Die Früchte ähneln 'Golden Delicious' mit zartroter Seite. Da 'Goldcats'-Äpfel sehr fest am Baum hängen, eignet sich die Sorte auch für windige Lagen. Züchtung aus der Reihe CATS (columnar apple trees) Geisenheim. **Bioland**

5-l-Topf | Bestell-Nr. 250407
€ 54,90



Alle unsere Säulenäpfel befruchten sich gegenseitig, werden aber auch von vielen anderen Sorten befruchtet.



4

4 | SÄULENAPFEL FINN
Großer, gelber Apfel mit roten Streifen. Finn ist robust und gesund, daher besonders für den Bio-Anbau geeignet. Er ist ein guter Tafelapfel und nicht durch Spätfröste im Frühjahr gefährdet. Widerstandsfähig gegen Schorf, Krebs und Mehltau. Stammt aus der Zuchtreihe 1a Plants. **Naturland**

5-l-Topf | Bestell-Nr. 250377
€ 59,90

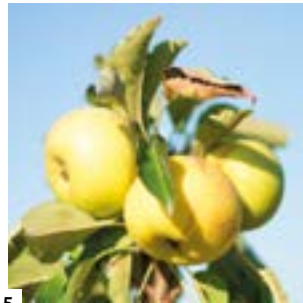

5

5 | SÄULENAPFEL GOLDLANE
Mittelstark wachsende, kompakte Sorte mit hohem Ertrag. Schorfresistent, robust und lagerfähig. Eine Züchtung aus der Reihe MiniTrees, des Prager Instituts für Experimentelle Botanik. Veredelt ist dieser Säulenapfel auf der schwach wachsenden Unterlage M9. **Naturland**

5-l-Topf | Bestell-Nr. 250447
€ 59,90



6

6 | SÄULENAPFEL RHAPSODIE
Sehr saftig und angenehm aromatisch, cremeweißes Fruchtfleisch. Rhapsodie ist schorfresistent und der Ertrag setzt sehr früh ein. Bei der Sorte empfiehlt sich zusätzlich ein Ausdünnen bei zu dichtem Fruchtbehang. Wir empfehlen einen Stützpfehl. **Bioland**

5-l-Topf | Bestell-Nr. 250877
€ 54,90



7

7 | SÄULENAPFEL JARLE
Geschmacklich einer der besten Säulenäpfel, süß mit einem guten Säuregehalt. Bringt saftige und knackige Früchte. Die glänzende Schale ist auf der Sonnenseite leuchtend rot. Züchtung aus der Reihe 1a Plants der Baumschule Krämer aus Detmold. Veredelt auf der Unterlage M9. **Naturland**

5-l-Topf | Bestell-Nr. 250417
€ 59,90

DER SÄULENSCHNITT:

Beim Säulenobst soll sich ein Haupttrieb mit vielen kurzen Nebentrieben entwickeln. Kürzen Sie dazu die Seitentriebe jährlich im Spätherbst auf 15–20 cm ein. Der Haupttrieb kann gekürzt werden, falls der Säulenbaum zu hoch wird. (Das regt auch die Bildung von Seitentrieben an.)



8

8 | SÄULENAPFEL POMREDROBUST
Dieser milde, fein säuerliche, aromatische Tafelapfel besitzt leuchtend dunkelrote Wangen auf einer grüngelben Grundfarbe. Pomredrobust ist vital und toleriert verschiedenste klimatische Bedingungen. Auch für Höhenlagen bis 800 m ist er geeignet. Pflückreife: Ende August. **Bioland**

5-l-Topf | Bestell-Nr. 250397
€ 54,90



9

9 | SÄULENAPFEL RONDO
Dieser gesunde Säulenapfel bringt vom ersten Jahr an gute Erträge an knackigen, saftigen Äpfeln. Die großen Früchte haben tiefrote Wangen. Rondo ist kaum anfällig für Mehltau und Schorf. Das gelbliche Fruchtfleisch ist feinzellig und besitzt ein hervorragendes Aroma. Veredelt auf der Unterlage M9. **Bioland**

5-l-Topf | Bestell-Nr. 250387
€ 54,90



10

10 | SÄULENAPFEL SONATE
Die Früchte sind recht gut lagerfähig und von September bis Dezember genussreif. Sonate bevorzugt einen nährstoffreichen und feuchten Boden in sonniger bis halbschattiger Lage. Gut widerstandsfähig gegen Schorf und Mehltau. Züchter war Vladislav Tupy am Institut für Experimentelle Botanik (Prag). **Naturland**

5-l-Topf | Bestell-Nr. 251087
€ 59,90



1

1 | ZWERGAPFEL GULLIVERS®

Der kleinste Apfelbaum, den es zur Zeit gibt. Gulliver ist schorf- und mehlauresistent und bringt für seine geringe Wuchsgröße recht stattliche Früchte, die der Größe des Elstar gleichen. Blüht spät und ist dadurch weniger als andere Apfelsorten durch Spätfrost gefährdet. **Naturland**

5-l-Topf | Bestell-Nr. 250837
€ 59,90



2

2 | ZWERGBIRNE LILLI

Lilli bringt große, runde Früchte, die rötlich angehaucht sind. Die süßen Birnen sind ab September bis Oktober genussreif. Es eignen sich andere mittelfrüh bis mittelspät blühende Birnensorten zur Befruchtung. Bevorzugt einen geschützten, warmen Platz. **Naturland**

5-l-Topf | Bestell-Nr. 253217
€ 59,90



3

3 | ZWERGBIRNE HELENCHEN

Die Früchte der Zwergbirne Helenchen sind grünschälzig, mit sonnenseitig etwas roter Deckfarbe. Sie besitzen einen ausgezeichneten Geschmack. Befruchtersorten: Conference, Gute Luise, Williams Christ. Pflückreife: Anfang Oktober. **Naturland**

5-l-Topf | Bestell-Nr. 253227
€ 59,90



4

4 | ZWERGBIRNE GARDEN PEARL

Garden Pearl ist eine sehr langsam wachsende Birnensorte für Kübel, kleine Gärten oder geschnittene Fruchthecken. Entwickelt nur kurze Triebe, die dadurch recht eng wachsen. Reife: Ende September bis Oktober. Selbstfruchtbar. **Naturland**

5-l-Topf | Bestell-Nr. 253247
€ 59,90



5

5 | ZWERGSAUERKIRSCHES BOAS

Dresden-Pillnitz, 2015 Neuzüchtung aus den Elternsorten Koröser Weichsel und Safir. Sie vereint einen sehr guten Geschmack mit dem schlanken Wuchs (max. 2,50 bis 3 m hoch) und ist besonders widerstandsfähig und frosthart. Selbstfruchtbar. **Naturland**

5-l-Topf | Bestell-Nr. 252395
€ 59,90



6

6 | ZWERGSAUERKIRSCHES JACHIM

Dresden-Pillnitz, 2000 Dunkelrote Sauerkirsche mit hohem Zuckergehalt. Jachim ist eine der wenigen relativ schlank und schmal wachsenden Kirschsorten. Pflückreife: Anfang bis Mitte Juli. Selbstfruchtbar. **Naturland**

5-l-Topf | Bestell-Nr. 252368
€ 59,90



7

7 | ZWERGSÜSSKIRSCHES GARDEN BING

Diese gesunde Sorte, mit herzförmigen, großen, leuchtend roten und leckeren Früchten, eignet sich sehr gut für Kübel auf Balkon und Terrasse. Garden Bing behält auch ohne viel Schnitt ihren kleinen Wuchs. Reife: Mitte Juni. Selbstfruchtbar. **Naturland**

5-l-Topf | Bestell-Nr. 252427
€ 59,90



8

8 | MINI-PFIRSICH LILLY

Lilly ist von Natur aus schwach wachsend und gut verzweigt. Regelmäßig geschnitten, bleibt sie ein kleiner Busch. Im Spätsommer bietet das Bäumchen leckere, weißfleischige Früchte mit gelb-roter Schale. Die Pflanze ist selbstfruchtbar. Für die Kräuselkrankheit ist Lilly weniger anfällig als viele andere Pfirsichsorten. Geeignet als kleine, zierende Fruchthecke. **Naturland**

5-l-Topf | Bestell-Nr. 252625
€ 59,90

9 | MINI-ZWETSCHGE BLUE DUST

Erreicht einen Kronendurchmesser von ca. 1m. Kleine Naschkatzen werden Blue Dust lieben. Frisch geerntet sind seine Früchte ein saftiger Genuss. Verarbeitet als Mus macht diese Zwetschge den Frühstückstisch zur Festtafel. Selbstfruchtbar. **Naturland**

5-l-Topf | Bestell-Nr. 252826
€ 59,90



9

10 | ZWERGZWETSCHGE LIANE

Bringt saftige, dunkelblaue Zwetschgen, die sich gut vom Stein lösen. Dank der späten Blüte und dennoch frühen Reife ist sie auch für höhere Lagen geeignet. Pflückreife: August bis September. Nicht empfindlich für den Scharka-Virus. Selbstfruchtbar. **Naturland**

5-l-Topf | Bestell-Nr. 252377
€ 59,90



10

11 | ZWERMIRABELLE RUBY

Bringt süße und saftige Früchte. Schale und Fruchtfleisch sind rot. Wird wegen ihres schlanken Wuchses teilweise auch als Säulenmirabelle angeboten. Ihre Triebe streben hauptsächlich nach oben und breiten sich nicht weit aus. Selbstfruchtbar. **Naturland**

5-l-Topf | Bestell-Nr. 252457
€ 59,90



11



Säulen- und Zwergobst versenden wir ganzjährig, bei frostfreier Witterung, mit Wurzelballen oder im Topf.



1

1 | ZWETSCHGE CACAKS SCHÖNE

Cacak/Serbien, 1961
Anspruchlos an Boden und Klima, kann die Zwetschge breit angebaut werden. Bevorzugt warme Standorte. Hervorzuheben ist ihre Widerstandsfähigkeit gegenüber Spätfrost und schlechtes Blühwetter. Benötigt konsequente Ausdünnung. wurzelnackt. **Bioland**

Halbstamm | Bestell-Nr. 252491
€ 54,90



2

2 | WANGENHEIMS FRÜHZZWETSCHGE

Brüheim bei Gotha, 1837
Sehr süße, saftig würzige Zwetschge mit milder Säure. Sehr ertragreich und starkwachsend (4-6 m hoch). Wächst auch in rauerer Höhenlagen. Reifezeit: August-September. getopft. **Bioland**

Buschbaum | Bestell-Nr. 252048
€ 49,90
Halbstamm | Bestell-Nr. 252047
€ 49,90



3

3 | ZWETSCHGE ITALIENER

Lombardei/Italien
Die 'Italienische Zwetschge' bevorzugt einen sonnigen, warmen und geschützten Standort. Reifezeit: Anfang September. wurzelnackt. **Bioland**

Buschbaum | Bestell-Nr. 252503
€ 54,90
Halbstamm | Bestell-Nr. 252501
€ 54,90



4

4 | HAUSZWETSCHGE

Herkunft unbekannt, ca. 2. Jhd.
Ende des siebzehnten Jahrhunderts von württembergischen Soldaten aus dem Balkangebiet mitgebracht, wurde die Hauszwetschge bald zur wichtigsten deutschen Sorte. Obwohl sie auf feuchten Böden am besten gedeiht, ist sie anpassungsfähig und auch für windoffene Höhenlagen zu empfehlen. Die dunkelvioletten Früchte sind aromatisch und lösen sich gut vom Stein. Reifezeit: September-Oktober. getopft. **Bioland**

Buschbaum | Bestell-Nr. 252017
€ 44,90
Halbstamm | Bestell-Nr. 252019
€ 44,90



4

4 | OULLINS RENEKLODE

Coligny/Frankreich, ca. 1810
Große, hochkugelige feste Früchte, dabei saftig, zart und süß mit einer milden Würze. Oullins Reneklode stellt mittlere Standortansprüche. Ein sonniger Platz in nährstoffreichem, feuchtem Boden wirkt sich positiv auf die Fruchtqualität aus. **Bioland**

Buschbaum | Bestell-Nr. 252093
€ 54,90 / wurzelnackt

Buschbaum | Bestell-Nr. 252098
€ 49,90 / getopft

Halbstamm | Bestell-Nr. 252097
€ 49,90 / getopft



5

5 | GRAF ALTHANS RENEKLODE

Böhmen, ca. 1850
Runde, rotviolette und bereifte Früchte mit saftig, süßem, wohlschmeckendem Fleisch. Da die Früchte folgernd reifen, sind mehrere Erntedurchgänge nötig. **Bioland**

Buschbaum | Bestell-Nr. 252083
€ 54,90
Halbstamm | Bestell-Nr. 252081
€ 49,90



6

6 | GROSSE GRÜNE RENEKLODE

Herkunft unbekannt, ca. 1450
Zerschmilzt auf der Zunge. Die sehr weichen, grünen bis goldbraunen Früchte weisen einen hohen Zuckergehalt auf. Reifezeit: August bis Anfang September. **Bioland**

Buschbaum | Bestell-Nr. 252073
€ 49,90
Halbstamm | Bestell-Nr. 252071
€ 54,90



7

7 | MIRABELLE AUS NANCY

seit 1490 in Europa
Gelb, klein, rund - so präsentieren sich ihre Früchte. Geschmacklich sind sie sehr süß und saftig mit einer würzigen Note. Dieser Baum wächst kräftig. Mag einen warmen, geschützten Standort mit mittelschwerem, feuchtem Boden. Reifezeit: Anfang September. wurzelnackt. **Bioland**

Buschbaum | Bestell-Nr. 252103
€ 54,90
Halbstamm | Bestell-Nr. 252101
€ 54,90

8 | BLUTPFLAUME HOLLYWOOD

USA, 1947
Großfrüchtige Kreuzung zwischen Kirschkpflaume und Chinesischer Pflaume. Bringt reichlich, sehr wohlschmeckende, dunkelrote, saftige Früchte, die sich für den Frischverzehr und zum Einkochen eignen. Reifezeit: August-September, wurzelnackt. **Bioland**

Buschbaum | Bestell-Nr. 252253
€ 54,90

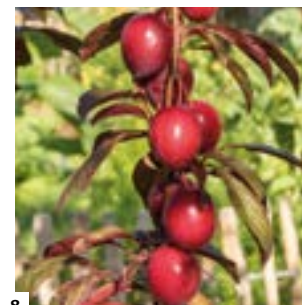

8



9

9 | PFLAUME THE CZAR

England, 1874
Frühsorte mit mittelgroßen, runden Früchten. Besitzt süßes, festes Fruchtfleisch. Für Kuchen ist die Pflaume etwas zu saftig. Reifezeit: Anfang August bis Anfang September, wurzelnackt. **Bioland**

Buschbaum | Bestell-Nr. 252033
€ 54,90
Halbstamm | Bestell-Nr. 252031
€ 49,90

GEEIGNETE UNTERPFLANZUNG FÜR PFLAUMEN & ZWETSCHGEN:

- Scharbockskraut
- Kapuzinerkresse
- Ringelblume
- Phacelia
- Tagetes
- Melde
- Feldsalat

1 | DÖNISSENS GELBE KNORPELKIRSCH

Guben / Neißة, ca. 1820
Anspruchslose Sorte mit einem sehr hohen Ertrag an gelben, rötlich angehauchten Früchten. Befruchtersorten: Große Prinzessinkirsche, Hedelfinger Riesenkirsche, Schneiders Späte Knorpelkirsche, Büttners Rote Knorpelkirsche. **Bioland**

Buschbaum | Bestell-Nr. 252163
€ 54,90
Halbstamm | Bestell-Nr. 252161
€ 49,90



2 | GROSSE SCHWARZE KNORPELKIRSCH

Frankreich, 1540
Vereint eine ausgezeichnete Fruchtqualität mit einer hohen Ertragssicherheit, da sie eine Woche nach den meisten Süßkirschensorten blüht. Befruchtersorten: Büttners Späte, Hedelfinger Riesenkirsche, Schneiders Späte Knorpelkirsche, wurzelnackt, **Bioland**

Buschbaum | Bestell-Nr. 252123
€ 54,90
Halbstamm | Bestell-Nr. 252121
€ 54,90



3 | GROSSE PRINZESSINKIRSCH

Vmtl. Holland, Anfang 18. Jhdt.
In allen Anbaugeländen bewährte Knorpelkirsche mit gelb-roten Früchten und hervorragendem Geschmack. Reife Anfang Juli. Befruchtersorten: Hedelfinger Riesenkirsche, Schneiders Späte Knorpelkirsche, Kassins Frühe Herzkirsche, Dönnissens wurzelnackt, **Bioland**

Halbstamm | Bestell-Nr. 252131
€ 49,90



4 | SÜSSKIRSCH BURLAT

Südfrankreich, 1915
Eine der wichtigsten Sorten im Erwerbsobstbau. Burlat reift so früh, dass kaum Probleme mit Kirschmaden auftreten. Befruchtersorten: Kordia, Büttners Rote Knorpelkirsche, Große Prinzessinkirsche, Hedelfinger Riesenkirsche, Lapins, wurzelnackt, **Bioland**

Buschbaum | Bestell-Nr. 252283
€ 54,90
Halbstamm | Bestell-Nr. 252281
€ 49,90



5 | SÜSSKIRSCH KASSINS FRÜHE HERZKIRSCH

Werder (Havel), 1868
Frühe Süßkirschensorte mit braunschwarzen, weichen, saftigen Früchten. Liebt leichtere Böden in geschützter Lage. Wird nicht von der Kirschfruchtfliege befallen. Verwendung: Tafelobst, Kompott- und Konservenherstellung, wurzelnackt, **Bioland**

Buschbaum | Bestell-Nr. 252183
€ 54,90
Halbstamm | Bestell-Nr. 252181
€ 49,90

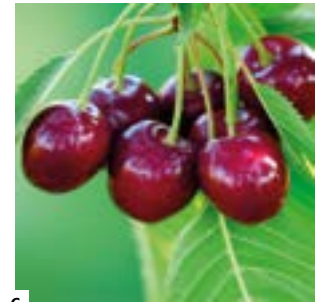

6 | SÜSSKIRSCH KORDIA

Tschechische Republik, 1982
Kordia ist eine der wichtigsten Knorpelkirschen im Erwerbsobstbau in Südtirol. Der Ertrag ist bei dieser Sorte schon wenige Jahre nach der Pflanzung sehr hoch und regelmäßig. Im Vergleich zu anderen sind diese Kirschen gut transportfähig. Befruchtersorten: Hedelfinger, Schneiders Späte Knorpelkirsche. Reifezeit: ab Mitte-Ende Juli, wurzelnackt, **Bioland**

Buschbaum | Bestell-Nr. 252443
€ 54,90
Halbstamm | Bestell-Nr. 252441
€ 54,90



7 | HEDELFINGER RIESENKIRSCH

Hedelfingen b. Stuttgart, 1850
Diese sehr standort- und klimatolerante Sorte bringt große, violett-schwarze Früchte von hervorragendem, süßsauerlich-feinwürzigem Geschmack. Sie wächst auch gut auf leichten Böden. Reifezeit: Mitte bis Ende Juli, wurzelnackt, **Bioland**

Buschbaum | Bestell-Nr. 252173
€ 54,90
Halbstamm | Bestell-Nr. 252171
€ 49,90

8 | SAUERKIRSCH SCHATTENMORELLE

vermutlich Frankreich, 1598
Sie ist recht kleinwüchsig und passt gut in den Hausgarten. Weltweit meistangebaute Sorte. Bringt bereits als junger Baum hohe Erträge. Reifezeit: Ende Juli. Selbstbefruchtend. wurzelnackt, **Bioland**

Buschbaum | Bestell-Nr. 252193
€ 54,90
Halbstamm | Bestell-Nr. 252191
€ 54,90



9 | SAUERKIRSCH KARNEOL

Dresden, 1990
Bringt einen hohen Ertrag an Früchten mit vergleichsweise wenig Säure. Muss regelmäßig geschnitten werden. Nur mäßig selbstfruchtbar, Befruchtersorten: Morellenfeuer und Schattenmorelle. wurzelnackt, **Bioland**

Buschbaum | Bestell-Nr. 252453
€ 54,90
Halbstamm | Bestell-Nr. 252451
€ 54,90



SAUERKIRSCHEN blühen und tragen am einjährigen Holz. Sie sollten regelmäßig und stark geschnitten werden, um sich ausreichend zu verjüngen. Geschnitten wird am besten im Sommer nach der Ernte.

SÜSSKIRSCHEN wachsen auch als Halbstamm oder Buschbaum zu stattlichen Bäumen heran: Sie bezaubern durch eine üppige weiße Blüte vor blauem Frühlingshimmel, locken im Sommer mit leuchtend roten Kirschen und färben sich im Herbst golden.

**1 | APRIKOSE
UNGARISCHE BESTE**

Zufallssämling aus Ungarn, 1868
Zeichnet sich durch gute
Winterhärte und aromatische
Früchte aus. Tafelaprikose, die
nicht mehlig wird. Hervor-
ragend für die Marmeladen-
herstellung (gut gelierfähig),
wurzelnackt. **Bioland**

Buschbaum | Bestell-Nr. 252263
€ 54,90



1



2

2 | NEKTARINE RHONEGOLD
Rhonegold ist vor allem zum
Frischverzehr geeignet und
besticht durch ihr gut steinlö-
sendes, hellrotes Fruchtfleisch
und das außergewöhnlich

süße Aroma.
Reifezeit: August / September,
getopft. **Bioland**

Buschbaum | Bestell-Nr. 252577
€ 49,90



3

3 | NEKTARINE FANTASIA
Das Fruchtfleisch ist gelb, saftig
und mittelfest mit einem
köstlichen süßen Geschmack.
Der Stein ist gut ablösbar vom
Fruchtfleisch. Fantasia ist
außergewöhnlich ertragreich,
wenn sie an einem geeigneten
Standort gepflanzt wurde.
Im frühen Frühjahr oder im
Herbst sollte Fantasia einen
Erziehungsschnitt erhalten.
getopft. **Bioland**

Buschbaum | Bestell-Nr. 252877
€ 49,90

**APRIKOSEN, PFIRSICHE &
NEKTARINEN** bevorzugen
einen geschützten, son-
nigen Standort und lieben
humusreiche, lockere Bö-
den. Das Blattwerk muss
gut abtrocknen können,
daher sollte auf einen
ausreichenden Pflanzab-
stand geachtet werden.
Da sie keine langan-
haltende Trockenheit
vertragen, ist eine leichte
Mulchdecke, die die
Feuchtigkeit speichert,
ideal. Staunässe sollte
vermieden werden.

Biotipp:
Die Unterpflanzung von
Meerrettich hat eine posi-
tive Wirkung auf die Ge-
sundheit von Aprikosen
und Pfirsichbäumen.



4

4 | PFIRSICH RED HAVEN
USA, 1930
Red Haven wurde 1930 in
den USA aus den Sorten
Halehaven und Kalhaven
gezüchtet. Das mild säuer-
liche Fruchtfleisch lässt sich
sehr gut vom Stein lösen. Red
Haven braucht einen sonnigen
Standort, an dem die Blüten
vor Spätfrösten geschützt
sind. Wuchshöhe: bei regel-
mäßigem Schnitt etwa 3,5 m.
getopft. **Bioland**

Buschbaum | Bestell-Nr. 252205
€ 49,90



5

5 | APRIKOSE GOLDRICH
Washington, USA
Saftig und süß mit feinem Aro-
ma. Goldrich ist eine junge, in
Washington gezüchtete Sorte.
Dort wurde sie im Jahr 1945 aus
den Aprikosensorten Sunglo
und Perfection erzogen. Ihr
guter Geschmack hat sie zu
einer im Hausgarten belieb-
ten Obstsorte gemacht. Nicht
selbstfruchtbar – Befruchter-
sorte: Aprikose Hargrand.
wurzelnackt. **Bioland**

Buschbaum | Bestell-Nr. 252853
€ 54,90



6

6 | APRIKOSE HARGRAND
Kanada
Bildet süße und saftige Früchte
mit festem Fruchtfleisch. Diese,
im Holz frostharte Aprikose,
ist dem hiesigen Klima sehr gut
angepasst. An einem sonnigen
Standort reifen die Früchte am
besten. Im Gegensatz zu anderen
Sorten wächst sie auch auf nor-
malen Böden. Der Baum ist recht
robust. Der Ertrag setzt oftmals
schon im zweiten Standjahr ein.
wurzelnackt. **Bioland**

Buschbaum | Bestell-Nr. 252863
€ 54,90



7

7 | TELLERPFIRSICH
Sehr aromatische und wohl-
schmeckende, säurearme
Frucht. Bringt auf sonnigen
bis halbschattigen, normalen
Böden gute Erträge. Der Busch
wächst kompakt und hat
Früchte tragend einen hohen
Zierwert. Die geernteten Früch-
te sollten frisch oder als Dessert
verzehrt werden und sind aro-
matischer als herkömmliche
Pfirsiche. Die robusten Bäume
blühen im April/Mai.
getopft. **Bioland**

Buschbaum | Bestell-Nr. 252326
€ 49,90

**8 | PFIRSICH KERNECHTER
VOM VORGEIRGE**
Mittelgroßer Spätpfirsich mit
aromatischem Geschmack
und festem, weißem Frucht-
fleisch. Die Früchte sind grün-
gelb mit einer Rotfärbung auf
der Sonnenseite. Pfirsiche
bevorzugen einen geschütz-
ten, sonnigen Standort und
lieben humusreiche, lockere
Böden. Das Blattwerk muss
gut abtrocknen können, daher
sollte auf einen ausreichen-
den Pflanzabstand geachtet
werden.
getopft. **Bioland**

Buschbaum | Bestell-Nr. 252275
€ 49,90



7



8

BIRNEN MIT BIRNEN VERGLEICHEN



1 | **GELLERTS BUTTERBIRNE**
Frankreich, 1820

Edle Sorte mit geringen Wärmesprüchen. Saftreiche Sorte mit edlem Geschmack, guter Pollenspende. Der Baum zeichnet sich durch starken Wuchs aus, er benötigt guten Boden und gedeiht auch noch in mittleren Höhenlagen. Befruchtersorten: Köstliche aus Charneux, Clapps Liebling, Williams Christ, Frühe von Trevou. wurzelnackt. **Bioland**

Buschbaum | Bestell-Nr. 253043
€ 54,90
Halbstamm | Bestell-Nr. 253041
€ 54,90



2 | **KÖSTLICHE AUS CHARNEUX**

Charneux/Belgien, 1800
Zuckersüße, sehr aromatische, saftige Sorte mit großen Früchten. Der Baum stellt nur geringe Ansprüche an den Standort - ist einfach genügsam. Wird auch Bürgermeisterbirne oder Graßhoffs Leckerbissen genannt. Befruchtersorten: Clapps Liebling, Gute Luise, Williams Christ, Gellerts Butterbirne, Boscs Flaschenbirne. wurzelnackt. **Naturland**

Buschbaum | Bestell-Nr. 253083
€ 49,90
Halbstamm | Bestell-Nr. 253081
€ 49,90



3 | **NASHI**

Japan, seit 1960 in Deutschland
Der Geschmack hat Apfel-, Birnen-, und Melonennoten. Die saftige Frucht ist gekühlt mehrere Monate haltbar. Erfordert regelmäßigen und konsequenten Schnitt zur Wucherhaltung. Befruchtung durch: Williams Christ, Gellerts Butterbirne.

wurzelnackt. **Naturland**
Buschbaum | Bestell-Nr. 252303
€ 49,90
getopft. **Bioland**
Säule | Bestell-Nr. 252317
€ 39,90



Halbstämme und Buschbäume senden wir als Sperrgut. Für alle als Sperrgut gekennzeichneten Artikel erheben wir eine erhöhte Versandkostenpauschale von 27,50 €.



4

4 | **BIRNE ABATE FETEL**

Rhone/Frankreich, 1886
Abate Fétel ist eine bekannte Birne für den Frischverzehr. Die großen, flaschenförmigen Früchte schmecken würzig und sind auch im knackigen Zustand schon süß und aromatisch. Abate Fétel sind relativ gut lagerfähig. Im Kühllager haltbar bis Januar. Sie ist auch im Handel weit verbreitet. Befruchtersorten: Gute Luise, Vereinsdechantsbirne. wurzelnackt. **Bioland**

Buschbaum | Bestell-Nr. 252733
€ 54,90



5 | **STUTTGARTER GAISHIRTLE**

Württemberg/Deutschland, 1779
Die Blüte ist früh, dauert lange und ist unempfindlich gegen Nässe und kaltes Wetter. Aus diesem Grund ist sie auch für höhere Lagen zu empfehlen. Die Sorte ist ein guter Pollenspende. Wuchs: harmonisch pyramidal, bis 4,50 m hoch. Befruchtersorten: Clapps Liebling, Gellerts Butterbirne, Gute Luise, Williams Christ, wurzelnackt. **Bioland**

Buschbaum | Bestell-Nr. 253273
€ 54,90
Halbstamm | Bestell-Nr. 253271
€ 54,90



6 | **CONFERENCE**

Hertfordshire/England, 1894
Eine sehr ertragreiche und ausgesprochen schmackhafte Sorte, die sich zudem recht gut lagern lässt. Ist im Naturlager bis Mitte November haltbar. Verwendung: als Tafelbirne, für Brennerie. Befruchtung durch: Boscs Flaschenbirne, Clapps Liebling, Gellerts Butterbirne, Gute Luise, Köstliche aus Charneux, Williams Christ. wurzelnackt. **Bioland**

Buschbaum | Bestell-Nr. 253143
€ 54,90
Halbstamm | Bestell-Nr. 253141
€ 54,90



7 | **GUTE LUISE**

Avranches/Frankreich, 1788
Das sortentypische, an Melonen erinnernde, Aroma macht diese Sorte zu einer ausgezeichneten Tafelfrucht. Ist ebenso zum Dörren und Einkochen sehr gut geeignet. Im Naturlager bis Mitte Oktober haltbar. Befruchtersorten: Clapps Liebling, Conference, Vereinsdechantsbirne, Köstliche aus Charneux, Frühe von Trévoux. wurzelnackt. **Naturland**

Buschbaum | Bestell-Nr. 253163
€ 49,90
Halbstamm | Bestell-Nr. 253161
€ 49,90

Eine Tabelle aller Befruchtersorten finden Sie unter:



STANDORT:

Birnen lieben einen vollsonnigen und warmen Standort. Vor einer sonnig gelegenen Hauswand sind sie daher besonders gut aufgehoben. Ganz windstill sollte der Standort allerdings nicht sein, damit die Blätter nach dem Regen schnell abtrocknen können.

BAUMSCHEIBENPFLEGE:

In den ersten Jahren sollte die Baumscheibe freigehalten werden, damit sich die Wurzeln ungestört ausbreiten können. Nach dem dritten Standjahr können Sie Birnen mit einjährigen Pflanzen wie Kapuzinerkresse, Tagetes oder Ringelblume unterpflanzen.

BODEN:

Auf einem sandigen Lehmboden, der humusreich, durchlässig und gleichmäßig feucht ist, gedeihen Birnen am besten. Staunässe ist unbedingt zu vermeiden.

1 | KONSTANTINOPELER APFELQUITTE

bekannt seit 1850

Robuste Sorte mit grüngelben bis goldgelben Früchten von feinsäuerlichem Aroma. Wenig Steinzellen. Die Konstantinopeler Apfelquitte ist eine sehr alte, bewährte Sorte mit besonders aromatischen, feinzelligen Früchten. Sie lässt sich ca. 2 Monate lagern. Die Sorte trägt reichlich und regelmäßig. Sie stellen mittlere Ansprüche an den Standort, der jedoch sonnig sein sollte. wurzelnackt. **Bioland**



Buschbaum | Bestell-Nr. 252203

€ 54,90

Halbstamm | Bestell-Nr. 252201

€ 54,90

**QUITTEN**

Quittenbäume wachsen grundsätzlich relativ breit und nicht sehr hoch. Sie bevorzugen warme Standorte, sind hier aber anspruchslos. Quitten bilden ihre Früchte am zweijährigen und älteren Holz aus.

**2 | PORTUGIESER BIRNENQUITTE**

bekannt seit 1611

Ein kleiner, windfester Baum, dessen süße, saftige Früchte einen feinen Duft verströmen. Die 'Portugieser' ist eine sehr alte, weit verbreitete und anspruchslose Quittensorte. Reifezeit: Oktober, wurzelnackt. **Bioland**



Halbstamm | Bestell-Nr. 252211

€ 54,90

**3 | QUITTE CYDORA ROBUSTA**

Hessen, Deutschland

Cydora Robusta ist eine, im hessischen Geisenheim gekreuzte Sorte, erzogen aus der Konstantinopeler Quitte und der Quitte Ronda. Seitdem wird die Sorte vermehrt und findet in der Saftindustrie großen Anklang. Die Sorte möchte gerne weder zu schattig noch zu windig stehen. Gute Belichtung und Wärme sorgt für bessere Reife. Kann auch auf leicht feuchten Böden gepflanzt werden. wurzelnackt. **Bioland**



Buschbaum | Bestell-Nr. 252833

€ 54,90

Halbstamm | Bestell-Nr. 252831

€ 54,90

**4 | DREILAPPIGE PAPAU**

Asimina triloba

Die Papau oder 'Paw Paw' ist selbstfruchtbar. Zur Ertragssteigerung wird entweder eine manuelle Bestäubung oder die Pflanzung mehrerer Exemplare empfohlen. Wuchs: strauch- oder baumartig, bis maximal 11 m hoch. **Bioland**

3-l-Topf | Bestell-Nr. 258413

€ 49,90

**5 | FEIGE BROWN TURKEY**

Sie hat die Fähigkeit zum zweifachen Ertrag: Überwinterter Fruchtknospen reifen früh als sogenannte Sommerfeigen ab. Diese zweimaltragende Feige braucht einen warmen, geschützten Platz. Brown Turkey ist gut frosthart und übersteht als erwachsene Pflanze bis -15 °C. Dennoch muss anfangs ein Winterschutz angebracht werden. Schwach wachsende Sorte. **Bioland**

2-l-Topf | Bestell-Nr. 258682

€ 29,90

6 | FEIGE BORNHOLM

Die Feige aus Dänemark. Kommt relativ früh zur Reife und gehört zu den frosthärtesten Feigenarten. Dennoch muss anfangs ein Winterschutz am Stamm angebracht werden oder man setzt die Pflanze erst für einige Jahre in einen Kübel. Braucht einen warmen Standort z. B. vor einer Mauer. **Bioland**

2-l-Topf | Bestell-Nr. 258672

€ 29,90

**7 | FEIGE GUSTISSIMO® PERRETTA**

Die Gustissimo-Feige wurde in der Schweiz selektiert und eignet sich besonders für unsere Klimaregion. Bringt große grüne, auf braun-violett abreifende Früchte mit sehr gutem Aroma und hellem Fruchtfleisch. Die Feigen sind lange am Baum haltbar. Wuchshöhe: 3-4 m, Breite: 3-4 m, buschig, stark bis sehr stark wachsend. Reife: Ende August bis Oktober. **Bioland**

getopft | Bestell-Nr. 255161

€ 29,90



1

1 | HASELNUSS WUNDER AUS BOLLWEILER
mittel (Reifezeit)
Sehr große, herzförmige, mittelbraune Nüsse mit ausgezeichnetem Geschmack. Die Sorte fruchtet regelmäßig, wächst kräftig und ist frosthart.
Wuchs: 3–6 m hoch. **Bioland**

4-l-Topf | Bestell-Nr. 254973
€ 28,50



2

2 | HASELNUSS NOTTINGHAMS FRÜHESTE
früh (Reifezeit)
Diese sehr frühe Sorte bringt einen guten, regelmäßigen Ertrag an schmackhaften Nüssen. Bereits Ende August kann geerntet werden.
Reife: August bis September. **Bioland**

4-l-Topf | Bestell-Nr. 258645
€ 28,50



3

3 | HASELNUSS ROTE ZELLERNUSS
mittel (Reifezeit)
Winterharte, gut fruchtende Sorte, die für alle Standorte geeignet ist. Im Sommer sind die Blätter noch grün gefärbt, dadurch kommen die rotbraunen Fruchtstände besonders schön zur Geltung. Reife: Mitte bis Ende September. **Bioland**

4-l-Topf | Bestell-Nr. 254953
€ 28,50



4

4 | HASELNUSS WEBBS PREISNUSS

spät (Reifezeit)
Reichtragende, unempfindliche Sorte. Frosthart, für alle Böden geeignet. Große, längliche Nüsse, bis 3 cm lang.
Reife: September bis Oktober. **Bioland**

4-l-Topf | Bestell-Nr. 254963
€ 28,50



5

5 | VEREDELTE WALNUSS FRANQUETTE
Es handelt sich vermutlich um die älteste bekannte Walnuss-Sorte. Franquette bringt einen hohen Ertrag. Der Kern schmeckt mild und hat keinen bitteren Nachgeschmack.
Wuchshöhe: 10 m. **bio**

wurzelackt | Bestell-Nr. 259173
€ 39,90



6

6 | VEREDELTE WALNUSS CHANDLER

Eine der beliebtesten Walnuss-Sorten weltweit. Sie bringt die klassischen "Californischen Walnüsse", und von allen bekannten Sorten die höchsten Erträge. Deshalb eignet sie sich auch für eine enge, plantagenmäßige Pflanzung von 6 x 5 m Pflanzabstand. Die Schale ist recht dünn und leicht zu knacken, und der Nusskern hat eine cremige Konsistenz. **bio**

wurzelackt | Bestell-Nr. 259321
€ 39,90



7

7 | VEREDELTE WALNUSS TULARE

Die Nüsse der Walnuss-Sorte Tulare haben einen hervorragenden Geschmack. Der Baum eignet sich durch den schmalen, aufrechten Wuchs für eine engere, plantagenartige Pflanzung mit 6 x 5 m Pflanzabstand. Tulare ist eine besonders früh in Ertrag kommende Sorte und bringt Ihnen schon bald die ersten köstlichen Nüsse. **bio**

wurzelackt | Bestell-Nr. 259311
€ 39,90



8

8 | HASELNUSS HALLE'SCHE RIESENNUSS

Halle/Saale, 1788
Bildet sehr große, herzförmige, geriefte Nüsse mit ausgezeichnetem Geschmack. Die Sorte ist absolut frosthart. Treibt selbst nach stärkstem Rückschnitt gut wieder aus.
Wuchs: 3–6 m hoch, starkwüchsig, bis 2,50 m breit. **Bioland**

5-l-Topf | Bestell-Nr. 258285
€ 28,50



9

9 | VEREDELTE WALNUSS FERNOR

Bordeaux (Frankreich), 1978
Hohe Resistenzen gegen Krankheiten und Frost, kombiniert mit einem frühen Ertragsbeginn, hohen Erntemengen und einem hervorragenden Geschmack. Nur begrenzt selbstbestäubend, die Nähe einer anderen Sorte erhöht den Ertrag. Wuchshöhe: 6–8 m. **bio**

wurzelackt | Bestell-Nr. 259163
€ 39,90



VEREDELTE ESSKASTANIE MARIGOULE

Großer Erntezeitraum, wunderschöner Wuchs, Früchte am besten für Direktverzehr, dafür etwas anspruchsvoller was Standort und Boden angeht. Teilweise selbstbestäubend. **bio**

wurzelackt | Bestell-Nr. 255107
€ 49,90

VEREDELTE ESSKASTANIE MARAVAL

Frankreich, 1986
Hat keine besonderen Ansprüche an den Boden. Kann in mittleren Höhenlagen bis 600 m gepflanzt werden. Selbstbefruchtend, ist selber eine hervorragende Bestäubersorte. **bio**

wurzelackt | Bestell-Nr. 255108
€ 49,90

VEREDELTE ESSKASTANIE BOUCHE DE BETIZAC

Bouche de Betizac ist nur bedingt selbstfruchtbar. Die Pflanzung einer zweiten Sorte erhöht den Ertrag. **bio**

wurzelackt | Bestell-Nr. 258661
€ 49,90

VEREDELTE ESSKASTANIE KEMER

Anatolien/Türkei
Edelkastanie, besonders interessant für den Anbau in Höhenlagen bis 1.500 m. Benötigt eine andere Sorte zur Bestäubung, ist selber auch eine gute Bestäubersorte. **bio**

wurzelackt | Bestell-Nr. 255109
€ 49,90

Fruchtmandeln finden Sie in unserem Shop auf www.biogartenversand.de

HERBSTHIMBEEREN



1

1 | HIMBEERE AROMA QUEEN
Beliebteste Himbeere mit einem feinen Waldhimbeeraroma. Bringt Höchststräge. Widerstandsfähig gegen Rutenkrankheit und Wurzelfäule. Benötigt in der Regel kein Gerüst. Wuchs: ca. 130–180 cm hoch. 2-l-Topf, **Bioland**

Bestell-Nr. 255133
€ 13,90



2

2 | HIMBEERE HERITAGE
Geneva (USA), 1992
Frühtragende Sorte. Bringt länglich spitze, rote Früchte mit süß-fruchtigem Geschmack. Ideal für Himbeertorten & Co. Wuchs: 1,20–2,00 m hoch, ein Spalier wird empfohlen. 2-l-Topf, **Bioland**

Bestell-Nr. 255922
€ 13,90



3

3 | HIMBEERE AUTUMN FIRST
Remontierende (mehrmals tragende) Herbstsorte mit großen Früchten von konischer Form. Hauptertrag ab August bis September. Bringt süßsäuerliche und saftige Früchte mit gutem Aroma. 2-l-Topf, **Bioland**

Bestell-Nr. 259052
€ 13,90



4

4 | HERBST-HIMBEERE GOLDEN EVEREST

Gelbe Himbeeren schmecken etwas zitroniger als rote Himbeeren und schenken uns, dank ihrer Süße, ein süchtig machendes Geschmackserlebnis. Trägt hauptsächlich im Herbst süße Beeren an den neuen Ruten, bringt jedoch im Sommer eine kleine Ernte am zweijährigen Holz. Reife: ab August, 2-l-Topf, **Bioland**

Bestell-Nr. 254861
€ 13,90



5

5 | HIMBEERE AUTUMN BLISS
Bildet süß-säuerliche und aromatische Früchte. Sie ist nur wenig anfällig für die Rutenkrankheit. Die Sorte verlangt einen tiefgründigen und humusreichen Boden. Braucht nur ein einfaches Rankgerüst. Reife: August–September. 2-l-Topf, **Bioland**

Bestell-Nr. 254003
€ 13,90



6

6 | HIMBEERE TWOTIMER® SUGANA®
Bringt große, süße Früchte mit kräftiger Farbe. Sugana ist eine Neuzüchtung aus der Schweiz. Sie trägt sowohl an den letztjährigen Ruten als auch an den Trieben von diesem Jahr. Reife: im Juni und August bis Oktober. 2-l-Topf, **Bioland**

Bestell-Nr. 259543
€ 14,90



7

7 | HIMBEERE AUTUMN AMBER
Schmeckt angenehm süß mit einer nur äußerst dezenten Säure. Die Gourmet-Reife stellt sich bei Vollreife ein. Warten lohnt sich also! Aufrechte Triebe komplett ohne Stacheln. Reife: ab Mitte August bis September. 2-l-Topf, **Bioland**

Bestell-Nr. 259563
€ 13,90



8

8 | HIMBEERE AUTUMN FLESHY

Aromatischer Frucht-Geschmack mit einer feinen Säure. Starkwachsende Schweizer Züchtung mit leicht bedornen Trieben. Wuchs: bis zu 180 cm hoch, 60–100 cm breit. Reife: ab Mitte August bis September. 2-l-Topf, **Bioland**

Bestell-Nr. 259553
€ 13,90



9

9 | HIMBEERE HERBSTERNTE (ZEFA III)

Herbsternte ist eine ertragreiche Sorte für den Hausgarten. Bildet sehr große, kegelförmige Früchte mit aromatischem, süßsäuerlichem Geschmack. Remontierende Sorte. Reife: ab August/September bis zum Frost. 2-l-Topf, **Bioland**

Bestell-Nr. 254221
€ 12,90



10

10 | ZWERG-HIMBEERE BABY DWARF

Bildet kleine, aromatische und saftige Früchte. Bei Kübelpflanzung muss für eine gleichmäßige Feuchtigkeit und Temperatur im Wurzelbereich gesorgt werden. Reife: Juni–Juli und August–September. 2-l-Topf, **Bioland**

Bestell-Nr. 255172
€ 14,90

HIMBEEREN

PFLANZVORBEREITUNGEN:

Die Himbeere, als ausdauernde Waldpflanze, liebt lichten Schatten und Windschutz und leicht saure, feuchte Erde, möglichst mit etwas Lehm. Den Boden bereitet man mit reifem Kompost und etwas Steinmehl vor. Zu viel Stickstoff im Boden gefährdet die Gesundheit der Pflanzen. Es kann auch etwas Nadel- oder Laubkompost eingearbeitet werden.

PFLEGEMASSNAHMEN:

Himbeeren sind dankbar für feuchte Böden. Legen Sie gleich nach der Pflanzung eine Mulchdecke auf. Diese kann aus altem Stroh, Laub oder Rindenmulch bestehen. Eine Bodenbedeckung ist die beste Vorsorge vor Krankheiten.



SOMMERHIMBEEREN



1

1 | HIMBEERE MEEKER
Sie trägt sehr lange, über einen Zeitraum von acht Wochen. Die Himbeeren halten sich dabei sehr lange an der Pflanze. Bringt sehr große und feste Früchte, die aromatisch süß schmecken, mit einer kräftigen Säure. Reife: Juli–August. 2-l-Topf, **bio**

Bestell-Nr. 254013
€ 13,90



2

2 | HIMBEERE TULAMAGIC®
Eine Sommerhimbeere, die schon ab Ende Juni zu reifen beginnt. Die leuchtend hellroten Früchte sind süß und aromatisch und lassen sich gut vom Zapfen lösen. Wurde aus den Sorten Autumn Bliss und Tulameen gezüchtet. 2-l-Topf, **Bioland**

Bestell-Nr. 254871
€ 15,90



3

3 | HIMBEERE SCHÖNEMANN
Alte, späte Sorte mit hohem Ertrag. Sie reift von Juli bis in den späten August hinein, besitzt einen sehr guten Geschmack und eignet sich besonders für Sandböden. Schönemann ist nur gering anfällig für die Rutenkrankheit. Sie wird etwa 1,50 m hoch. 2-l-Topf, **Bioland**

Bestell-Nr. 255931
€ 12,90



4

4 | HIMBEERE BLACK JEWEL
Die Schwarze Himbeere ist eine eigene botanische Art, mit einem besonderen, kräftigen Aroma. In Russland wurden schwarze Himbeeren zeitweise als Delikatesse zum dreifachen Preis roter Himbeeren auf dem Markt verkauft. Gesunde, robuste Sorte aus England. Eignen sich sehr gut zum Trocknen oder Einfrieren. Reife: Juli–August. 2-l-Topf, **Bioland**

Bestell-Nr. 258073
€ 15,90



5

5 | HIMBEERE GLEN AMPLE
Stachellose Sorte. Eignet sich dadurch sehr gut als Naschobst für Kinder. Bildet sehr große, saftige Früchte mit hervorragendem Aroma und guter Haltbarkeit. Stellt keine besonderen Ansprüche an Boden und Standort. Reife: von Juli–August. 2-l-Topf, **Bioland**

Bestell-Nr. 255413
€ 15,90



6

6 | HIMBEERE MALLING PROMISE
Alte englische Sorte, die schon seit fast neunzig Jahren angebaut wird und immer wieder einen süßen Sommer verspricht. Sehr frühe Sorte. Bildet kräftige überhängende Ruten und zahlreiche Ausläufer. Reife: ab Juni / Juli. 2-l-Topf, **Bioland**

Bestell-Nr. 254632
€ 14,90



7

7 | HIMBEERE SUMMER CHEF
Sehr ertragreiche Neuzüchtung. Die hellroten Früchte haben einen süß-säuerlichen, besonders guten Geschmack. Die Pflanze ist sehr austriebsfreudig und robust. Die Triebe haben nur sehr stumpfe, abgerundete Stacheln. Reife: von Juli–August. 2-l-Topf, **Bioland**

Bestell-Nr. 255424
€ 15,90



8

8 | HIMBEERE GLEN COE
Späte Sommerhimbeere mit außergewöhnlicher Farbe und sehr gutem Aroma, das an Brombeeren erinnert. Schottische Züchtung. Beste Verwendung in Marmeladen und Kuchen. Stark wachsend, die Ruten sind dornelos und blau bereift. Reife: ab Ende Juni. 2-l-Topf, **Bioland**

Bestell-Nr. 254251
€ 14,90



9

9 | HIMBEERE WILLAMETTE
Bildet dunkelrote, feste Früchte, eher klein und sehr aromatisch. Die Sorte ist robust und gesund. Gedeiht in der Sonne oder im Halbschatten. Reife: von Juli–August. 2-l-Topf, **bio**

Bestell-Nr. 258753
€ 14,90



10

10 | HIMBEERE TULAMEEN
Wohlschmeckende, kanadische Sorte mit sehr großen, attraktiven Früchten. Tulameen eignet sich auch gut für Sandböden. Nur schwach bedornt. Reife: von Juli–September. 2-l-Topf, **Bioland**

Bestell-Nr. 254023
€ 13,90

SCHNITT VON HERBSTHIMBEEREN:

Herbstsorten tragen am einjährigen Holz. Man schneidet sie im Winter oder zeitigen Frühjahr. Es werden alle Ruten aus dem Vorjahr dicht über dem Boden abgeschnitten. Von den im Frühjahr neu wachsenden Trieben, behält jede junge Pflanze ca. drei starke Triebe, jede große Pflanze etwa fünf bis sieben.

SCHNITT VON SOMMERHIMBEEREN:

Sommersorten tragen Ihre Beeren an den Ruten aus dem Vorjahr. Nach der Ernte schneidet man nur die abgetragenen Ruten bodennah ab, und die kräftigen neuen Ruten, die noch keine Früchte getragen haben, bleiben stehen.

BROMBEEREN UND BESONDERE KREUZUNGEN

1 | BROMBEERE REUBEN

Reuben ist etwas Besonderes, da sie im Gegensatz zu anderen Brombeersorten schon an den jungen, diesjährigen Trieben Früchte trägt. Reuben ist widerstandsfähig gegen Krankheiten und bringt einen hohen Ertrag. 2-l-Topf, **Bioland**

Bestell-Nr. 258252
€ 14,90



2

2 | BROMBEERE LOCH NESS

Dundee (Großbritannien)
Breitwüchsige, ertragreiche Sorte mit langen, stachellosen Ruten. Sie reift mittelfrüh, mit großen, süß-säuerlichen und aromatischen Früchten. Verbeitete, ertragreiche Sorte für Erwerbsanbau und Hausgärten. Sehr lange Ernteperiode. 2-l-Topf, **Bioland**

Bestell-Nr. 254781
€ 13,90



3

3 | BROMBEERE TRIPLE CROWN

Dornenlose Brombeere mit einem hohen Ertrag an sehr großen, aromatischen, süß-säuerlichen Früchten. Abgetragene Ruten abschneiden und den Neuaustrieb (maximal sechs Ruten) am Spalier hochbinden. Wuchshöhe etwa 2 m. 2-l-Topf, **Bioland**

Bestell-Nr. 258612
€ 13,90



4

4 | BROMBEERE NAVAHO®

Aufrecht wachsende, stachellose, wohlschmeckende Sorte für Erwerbsanbau und Garten. Sie reift spät und besitzt eine sehr lange Ernteperiode. Geschmack: süß-säuerlich, angenehm harmonisch, sehr aromatisch. Navaho ist gering anfällig gegen Schädlinge und Krankheiten. 2-l-Topf, **Bioland**

Bestell-Nr. 254771
€ 13,90

5 | DORNENLOSE BOYSENBEERE

Kalifornien, 1920
Kreuzung aus Himbeere, Brombeere und Loganbeere. Süß-säuerliche Früchte. Sehr gut für den Frischverzehr und Konfitüren. Nicht sehr winterhart - benötigt Frostschutz. 60-80 cm, 2-l-Topf, **Bioland**

Bestell-Nr. 254191
€ 13,90



5

6 | JAPANISCHE WEINBEERE

Himbeerähnliche, schmackhafte Früchte zum Frischverzehr und für die Marmeladenherstellung. Durch die behaarten Kronblätter ist sie vor Insektenbefall geschützt. Stachelig. Benötigt ein Rankgerüst. Bildet Wurzelausläufer. 2-l-Topf, **Bioland**

Bestell-Nr. 254411
€ 13,90



6

7 | TAYBEERE BUCKINGHAM

Die Taybeere kam 1962 auf den Markt und ist nach dem schottischen Fluss Tay benannt. Kreuzung zwischen Brom- und Himbeere. Sie bringt sehr hohe Erträge an süß-säuerlichen Früchten, ist sehr robust und winterhart. 2-l-Topf, **Bioland**

Bestell-Nr. 255021
€ 13,90



7

BROMBEEREN:

PFLANZUNG:

Für die Bodenvorbereitung eignen sich reifer Kompost, etwas Kalk und Steinmehl. Mit stark stickstoffhaltigen Düngern wie Hornspänen sollte man sehr sparsam umgehen.

PFLANZABSTAND:

Der Pflanzabstand beträgt bei dornentragenden Sorten 2,50-3 m, bei dornenlosen Sorten ca. 2 m. Die Jungpflanzen werden etwas tiefer eingesetzt als sie vorher im Topf standen.

PFLEGEMASSNAHMEN:

Brombeeren gedeihen am besten mit einer ständigen Mulchdecke aus Laub oder Stroh. Ein feuchter Boden bringt höhere Erträge als ein trockener.



Zur vollständigen Anleitung scannen Sie den QR-Code.

8 | LOGANBEERE

Kalifornien, 1881
Trägt große, dunkelrote, brombeerartige Früchte. Die langen Ruten sind nur mit feinen Stacheln besetzt. Braucht ein Spalier. Bildet unterirdische Ausläufer. Etwas frostempfindlich. 2-l-Topf, **Bioland**

Bestell-Nr. 254201
€ 13,90



8

JOHANNISBEEREN



1

1 | WEISSE JOHANNISBEERE WEISSE VERSAILLER

Frankreich, 1850
Versailler ist DIE altbewährte und zuckersüße weiße Johannisbeersorte. Sie bringt besonders aromatische Johannisbeeren, die bei Vollreife fast golden wirken und ein sehr beliebtes Naschobst für Kinder sind. Frühe, mehltaufreie Sorte mit mittelgroßen Trauben (leicht säuerlich, mild, aromatisch).

Versailler ist eine Liebhabersorte für den Hausgarten.
Reife: ab Mitte Juli.

2-l-Topf, **Bioland**
Bestell-Nr. 254171
€ 14,90

Stämmchen, getopft, **Bioland**
Bestell-Nr. 254177 | Sperrgut
€ 29,90

6 | WEISSE JOHANNISBEERE WEISSE LANGTRAUBIGE

Alte, ertragreiche Sorte. Aromatischer Geschmack. Reife: Anfang - Mitte Juli. Weiße Johannisbeeren tragen am zwei- bis dreijährigen Holz. Nicht anfällig für Mehltau und Blattfallkrankheit.

2-l-Topf, **Bioland**

Bestell-Nr. 258033
€ 16,90



6



7

7 | ROTE JOHANNISBEERE ROVADA

Niederlande, 1968
Sie gilt als eine der besten Erwerbs-Sorten für die Frischmarktbelieferung und liefert hohe Erträge. Rovada trägt sehr lange, attraktive Trauben, die sich gut von Hand pflücken lassen. Reife: ab Mitte Juni.

2-l-Topf, **Bioland**

Bestell-Nr. 257101
€ 14,90



8

8 | SCHWARZE JOHANNISBEERE HEDDA

Hedda gilt als die Süßeste unter den schwarzen Johannisbeeren. Geringe Anfälligkeit für Mehltau und Säulenrost, daher wird diese Sorte für den biologischen Hausgarten empfohlen. Reife: Ende Juni bis Anfang August.

2-l-Topf, **Bioland**

Bestell-Nr. 255302
€ 16,90



2

2 | ROTE JOHANNISBEERE JONKHEER VAN TETS

Frühsorte mit säuerlich, aromatischem Geschmack und hohem Ertrag. Saftige Früchte an langen Trauben, wenig anfällig für Mehltau.

Reife: Ende Juni - Anfang Juli.

2-l-Topf, **Bioland**
Bestell-Nr. 254571
€ 14,90

Stämmchen, getopft, **Bioland**
Bestell-Nr. 254577 | Sperrgut
€ 29,90



3

3 | JOHANNISBEERE SILVERGIETERS SCHWARZE

Alte, anspruchslose Sorte. Bringt im Juli und August wohlgeschmeckende, saftige Beeren mit hohem Vitamin-C-Gehalt und guter, milder Süße. Hoher Ertrag.

2-l-Topf, **Bioland**
Bestell-Nr. 254151
€ 14,90

Stämmchen, getopft, **Bioland**
Bestell-Nr. 254157 | Sperrgut
€ 34,90



4

4 | HEINEMANNS ROTE SPÄTLESE JOHANNISBEERE

Alte, sehr späte Sorte mit mittelgroßen Trauben und säuerlichen Früchten. Schmecken vollreif am Süßesten. Wenig anfällig für Mehltau. Sehr gering anfällig für die Blasenlaus. Reife: ab August bis September.

2-l-Topf, **Bioland**

Bestell-Nr. 254502
€ 26,00



5

5 | ROTE JOHANNISBEERE ROLAN

Mittelfrühe Sorte mit großen Trauben und aromatischen Früchten. Wenig anfällig für Pilzkrankheiten. Sehr ertragreiche Sorte. Gut geeignet für Heckenerziehung. Reife: Mitte Juli.

2-l-Topf, **Bioland**

Bestell-Nr. 254121
€ 14,90



9

9 | SCHWARZE JOHANNISBEERE ROSENTHALS LANGTRAUBIGE

Rötha / Thüringen, 1913
Leicht pflückbare, alte Sorte mit sehr großen, dünn-schaligen Beeren, die viel Saft mit kräftigem Cassisgeschmack geben. Braucht einen wind- und frostgeschützten Ort.

2-l-Topf, **Bioland**

Bestell-Nr. 254581
€ 14,90



10

10 | JOSTABEERE JOSTINE

Elternarten sind Schwarze Johannisbeere, Stachelbeere und Oregon-Stachelbeere. Unsere Sorte 'Jostine' entstand 1989, Züchter R. Bauer in Breitbrunn. Jostabeeren sind resistent gegen den Amerikanischen Stachelbeer-Mehltau und Johannisbeer-Gallmilben.

2-l-Topf, **Bioland**

Bestell-Nr. 254641
€ 17,90

STACHELBEEREN



1 | GELBE STACHELBEERE HINNONMÄKI GELB

Ribes uva-crispa
Hinnonmäki gelb ist eine finnische Stachelbeer-Sorte mit einem hohen Ertrag an süßen Früchten. Diese sind leicht pflückbar und haben nur eine geringe Neigung zum Platzen. Bevorzugt einen sonnigen bis halbschattigen Standort. Wenig anfällig für Mehltau und Blattfallkrankheit. Reife: Ende Juni. 2-l-Topf, **Bioland**

Bestell-Nr. 254311
€ 18,90



2 | GELBE STACHELBEERE INVICTA

Mittelfrühe, widerstandsfähige Stachelbeere mit anfangs hellgrünen, mit zunehmender Reife gelben Früchten. Hervorragendes Aroma, dünne Schale und wenig Säure. Reife: Ende Juni.

Stämmchen, getopft, **Bioland**
Bestell-Nr. 254497 | Sperrgut € 29,90



3 | ROTE STACHELBEERE HINNONMÄKI ROT

Ribes uva-crispa
Ein Rubin für den Garten. Ertragreiche, mehltautolerante Sorte mit mittelgroßen, süßen, platzfesten, kaum behaarten Früchten. Reife: Ende Juni.

2-l-Topf, **Bioland**
Bestell-Nr. 254321
€ 18,90



Stachelbeeren tragen ihre Früchte am 2- und 3-jährigen Holz.



4 | ROTE STACHELBEERE LARELL

Besitzt kaum Stacheln und macht auch Kindern Spaß zu ernten. Larell ist herrlich süß und trägt kugelrunde, rein rote Beeren wie Bonbons. Wuchs: breit aufrecht, bis 1,20 m. Reife: Juli–August. 2-l-Topf, **Bioland**

Bestell-Nr. 255721
€ 19,90



5 | ROTE STACHELBEERE CAPTIVATOR

Bringt hohen Ertrag an süß-säuerlichen und platzfesten Früchten. Eignet sich für alle Bodenarten. Wuchs: starkwachsend, 60–120 cm hoch, schwach bedornt. Reife: Mitte Juli–August. 2-l-Topf, **Bioland**

Bestell-Nr. 255933
€ 18,90



6 | GRÜNE STACHELBEERE MUCURINES

Trägt süße Früchte mit dünner Schale, die sich leicht pflücken lassen. Die Pflanze ist sehr gesund und bringt einen hohen Ertrag, braucht aber eine ausreichende Bodenfeuchtigkeit und einen geschützten, sonnigen Standort. Triebe sind dicht bestachelt. 2-l-Topf, **Bioland**

Bestell-Nr. 254103
€ 18,90



7 | SCHWARZE HONIGBEERE

Ribes divaricatum
Stammt aus der Familie der Stachelbeergewächse. Sie bildet dunkelrote bis schwarze, kirschgroße, süße Früchte mit honigartigem Geschmack. Wuchshöhe: etwa 1,60 m. Reife: ab Mitte Juli. Absolut frosthart. Selbstfruchtbar. 2-l-Topf, **Bioland**

Bestell-Nr. 255052
€ 19,90

MAULBEEREN



8 | SCHWARZE MAULBEERE

Morus nigra
Die Bezeichnung 'schwarze Maulbeere' ist ein Artnamen. Die Fruchtgröße, deren Säuregehalt und Farbe, sind variabel. Früchte: schwarz, rot oder weiß; süß und weich; bis brombeergroß. Selbstfruchtbar. 2-l-Topf, **Bioland**

Bestell-Nr. 254351
€ 24,90



9 | WEISSE MAULBEERE

Morus alba
Die Früchte sind sehr saftig und süß. Die Maulbeere ist eine wichtige Zeigerpflanze, denn sie beginnt im Frühjahr erst dann mit dem Austrieb, wenn kein Nachtfrost mehr zu erwarten ist. Selbstfruchtbar. 2-l-Topf, **Bioland**

Bestell-Nr. 254652
€ 24,90



10 | ROTE MAULBEERE

Morus rubra
Die 2–3 cm großen, süß und saftigen Früchte färben sich rot bis schwarzrot. Der Baum wird 4–8 m hoch, wächst buschig bis baumartig und hat eine gute Frosthärte. Bevorzugt lehm- und kalkhaltige, durchlässige Böden. 2-l-Topf, **Bioland**

Bestell-Nr. 254663
€ 24,90

11 | ZWERGMAULBEERE MULLE

Morus acetosa
Eine der kompaktesten Maulbeeren mit süßen, schwarzroten Früchten. Wird max. 4 m hoch. Schnittverträglich, **Bioland**

Bestell-Nr. 255963 2-l-Topf
€ 24,90

Bestell-Nr. 255965 4-l-Topf
€ 25,90



11

SÜSSE BLAUBEEREN BRAUCHEN SAURE ERDE

1 | HEIDELBEERE ELIZABETH

Vaccinium corymbosum
Bodentolerant und robust. Gehört unbestritten zu den geschmacklich besten Sorten. Reife: Mitte August–Mitte September; etwa 3 Wochen nach Bluecrop. Frostharte, hitzetolerante Sorte. Ausladender, kräftiger Wuchs (1,60–1,80 m). 2-l-Topf, **Bioland**

Bestell-Nr. 255221
€ 13,90



Heidelbeeren brauchen einen sauren Boden mit pH-Werten von 4,5–4,8 ohne Kalk. Wir empfehlen torffreie Moorbeeterde.

Fertig gemischte Moorbeeterde ohne Torf finden Sie auf Seite 116.

Wie sie torffreie Erde für ein Moorbeet selbst herstellen können, verraten wir in unserer Pflanzenanleitung für Heidelbeeren.



2 | HEIDELBEERE BLUECROP

Mittelfrühe Heidelbeere. Sehr beliebte Sorte, die Spitzenerträge im Erwerbsanbau bringt. Bringt feste, gut haltbare Früchte. Wurde 1934 in den USA gezüchtet. Wuchs: bis 1,50 m hoch. Ernte: Ende Juli–August. 2-l-Topf, **Bioland**

Bestell-Nr. 254031
€ 13,90



3 | HEIDELBEERE HORTIBLUE PETITE

Die erste zweimal tragende Heidelbeersorte trägt im Juli sowie ab September und versorgt uns so den ganzen Sommer mit süßen Beeren. Zierlicher Wuchs, gut für Kübelpflanzung. 2-l-Topf, **Bioland**

Bestell-Nr. 255602
€ 13,90



4 | HEIDELBEERE HARDYBLUE

Hardyblue ist unempfindlich gegen Fröste und Niederschläge in der Blütezeit. Die Sorte ist sehr bodentolerant und gedeiht auch auf nicht so sauren Böden gut. Hervorragende Bienenweide. Reife: ab Ende Juli. 2-l-Topf, **Bioland**

Bestell-Nr. 254052
€ 13,90



5 | HEIDELBEERE GOLDTRAUBE

Mittelspäte Sorte mit großen Früchten an mittelgroßen Trauben. Die Sorte ist robust und trockenheitsresistent. Blüten sind reich an Nektar, daher eine gute Bienenweide. Ernte: Anfang August. 2-l-Topf, **Bioland**

Bestell-Nr. 254181
€ 13,90



6 | HEIDELBEERE DUKE

Duke ist eine der frühesten und ertragreichsten Heidelbeersorten. Sie bringt schon ab Anfang Juli große, süße, hellblaue Früchte in langen Trauben und wird häufig in Plantagen für den Beerenverkauf angebaut. 2-l-Topf, **Bioland**

Bestell-Nr. 258982
€ 13,90



7 | HEIDELBEERE BRIGITTA BLUE

Diese reichtragende, kompakte Heidelbeersorte wurde in Australien gezüchtet. Sie eignet sich zur Pflanzung im Kübel oder als gemischte Hecke. Wuchs: eher niedrig, 80 bis 120 cm hoch. 2-l-Topf, **Bioland**

Bestell-Nr. 258472
€ 13,90



8 | HEIDELBEERE RUBEL

Die Früchte sind etwas kleiner als andere Kulturheidelbeeren, dafür aber intensiver im Geschmack und auch stärker gefärbt. Die blaue Farbe zieht sich bei Vollreife etwas ins weiße Fruchtfleisch hinein. 2-l-Topf, **Bioland**

Bestell-Nr. 259042
€ 13,90



9 | HEIDELBEERE SPARTAN

Blüht spät, reift dann aber schnell und wird früh erntereif. Die Früchte reifen nach und nach, sodass sich die Heidelbeere sehr gut als Naschobst eignet. Reife: Anfang Juli bis Mitte August. 2-l-Topf, **Bioland**

Bestell-Nr. 258742
€ 13,90

KIWI DIE GROSSE



1

1 | KIWI HAYWARD WEIBLICH
Actinidia deliciosa ♀
 Ist die weltweit am meisten angebaute Nutzziwi. Die Sorte wurde 1920 als Zufallssämling in Neuseeland entdeckt. Die Früchte sind feinseidig behaart mit einem Gewicht von bis zu 80 g. 2-l-Topf, **Bioland**

Bestell-Nr. 255442
 € 29,90

2 | KIWI TOMURI MÄNNLICH
Actinidia deliciosa ♂
 Befruchter für alle *Actinidia deliciosa* Sorten.
 2-l-Topf, **Bioland**

Bestell-Nr. 258701
 € 27,40



2

KIWI

PFLANZVORBEREITUNGEN:

Kiwis lieben sandige, leicht saure Böden. Zur Pflanzung werden im Abstand von 3 bis 4 Metern Pflanzlöcher von etwa 40 cm Tiefe am Rankgerüst ausgehoben. Hat man schweren Boden, so wird der Aushub mit Sand oder Urgesteinsmehl vermengt. Ansonsten fügt man nur reifen Kompost hinzu. Dem Boden sollte kein Kalk gegeben werden. Gemulcht wird mit Rindenmulch, Laub oder Grasschnitt.

PFLEGEMASSNAHMEN:

In den ersten Jahren wird ein Haupttrieb senkrecht bis auf 1,80 m Höhe gezogen. Von diesem Haupttrieb werden nach rechts und links je drei Seitenäste waagrecht angebunden. An diesen Seitenästen entstehen im Folgejahr die ersten Blüten und Früchte. Zu dichter Fruchtbehang wird im Spätsommer ausgedünnt.



MINI-KIWIS MIT PASSENDEM BEFRUCHTER



Eine männliche Kiwipflanze reicht als Bestäuber für bis zu acht weibliche.

3 | MINI-KIWI SUPER JUMBO WEIBLICH

Actinidia arguta ♀
 Extrem winterhart bis -30 °C, junge Pflanzen benötigen jedoch einen Winterschutz. Die sehr süßen, gelblich grünen Früchte hängen in Trauben und können ungeschält gegessen werden. 2-l-Topf, **Bioland**

Bestell-Nr. 258372
 € 39,90



3



4

4 | MINI-KIWI MÄNNLICH

Actinidia arguta ♂
 Frosthart bis -15 °C. sehr starkwüchsig, bis 6 m hoch, braucht ein Spalier oder Rankgerüst. Befruchter für *Actinidia arguta*. 2-l-Topf, **Bioland**

Bestell-Nr. 254362
 € 27,40

SELBSTFRUCHTBARE SORTEN



5

5 | SELBSTFRUCHTBARE KIWI JENNY

Actinidia deliciosa
 Bringt zahlreiche, größere und behaarte Früchte. Pflückreife: Ende Oktober–Mitte November, haltbar bis April. 2-l-Topf, **bio**

Bestell-Nr. **Bioland**
 € 27,40

6 | SELBSTFRUCHTBARE MINI-KIWI SUPER ISSAI

Actinidia arguta
 Eine Weiterentwicklung der Sorte Issai, hat im Vergleich zu dieser eine nochmal verbesserte Frosthärte bis -20 °C. 2-l-Topf, **Bioland**

Bestell-Nr. 255842
 € 39,90



6

Diese beiden selbstfruchtenden Sorten benötigen keine Befruchterpflanze. Männliche sowie weibliche Blüten sind an einer Pflanze. Eine zweite Pflanze erhöht jedoch den Ertrag.

ERLESENE TRAUBEN



1 | ROTE TAFELTRAUBE NERO
Nero trägt im September sehr kompakte, dekorative Trauben mit herrlich dunkler Färbung und besonders gutem Geschmack. Pilzwiderstandsfähige Sorte. 2-l-Topf, **Erzeugnis aus Umstellung auf ökologischen Landbau**

Bestell-Nr. 255582
€ 24,90



2 | ROTWEINREBE MUSCAT BLEU
Starkwüchsige, pilzwiderstandsfähige Sorte mit knackigen Trauben und einem feinem Muskataroma. Frühreif und ertragssicher. 2-l-Topf, **Erzeugnis aus Umstellung auf ökologischen Landbau**

Bestell-Nr. 255126
€ 24,90



3 | WEISSE TAFELTRAUBE PHÖNIX
Die Pfälzer Sorte zeichnet sich durch ein angenehm feines Muskataroma, einen starken Wuchs und eine gute Toleranz gegen Pilzkrankheiten aus. Braucht einen sehr, sehr sonnigen Platz, ist dafür aber recht windstabil. 2-l-Topf, **Erzeugnis aus Umstellung auf ökologischen Landbau**

Bestell-Nr. 251042
€ 24,90



4 | WEISSE TAFELTRAUBE LAKEMONT
Kernarme Tafeltraube, wird deshalb auch von Kindern geschätzt. Mittelgroße Früchte, die mit dünner Schale überzogen sind. Diese pilzfeste Sorte wird von September - Oktober geerntet. 2-l-Topf, **Erzeugnis aus Umstellung auf ökologischen Landbau**

Bestell-Nr. 255116
€ 24,90



5 | WEISSE TAFELTRAUBE PALATINA
Die Trauben sind kernarm, groß und locker geschultert. Der Ertrag ist regelmäßig hoch. Tolerant gegen echten Mehltau. 2-l-Topf, **Erzeugnis aus Umstellung auf ökologischen Landbau**

Bestell-Nr. 255513
€ 18,90



6 | WEISSE TAFELTRAUBE SUZU
Kreuzung aus Villard Blanc und Pannonia Kincse. Suzu ist eine reine Tafelsorte. Geeignet zum Rohverzehr und zur Saftgewinnung. Sehr gute Toleranz gegen Pilzbefall. 2-l-Topf, **Erzeugnis aus Umstellung auf ökologischen Landbau**

Bestell-Nr. 258893
€ 24,90



7 | ROSÉ TAFELTRAUBE VANESSA
Bringt einen üppigen Ertrag an kernlosen Trauben. Pilzwiderstandsfähige Traube, deshalb für den biologischen Anbau gut geeignet. 2-l-Topf, **Erzeugnis aus Umstellung auf ökologischen Landbau**

Bestell-Nr. 255562
€ 24,90

REBSTOCK-PFLANZUNG:
Der Aushub wird mit Gesteinsmehl und Kalk, reifem Kompost und verrottetem Rinderdung vermischt und wieder eingefüllt.

SCHNITT & PFLEGE:
Früchte tragen jedes Jahr nur die frischen Triebe. Diese Triebe werden im Laufe des Frühsommers senkrecht am Spalier befestigt und auf Kopfhöhe gekappt.



LABRUSCA-REBEN MIT DEM FOXTON-AROMA



8 | WEISSE TAFELTRAUBE ISABELLA WEISS
Aus einer amerikanischen Wildart gezüchtete Sorte. Besitzt das würzige Foxtton-Aroma. Der Geschmack erinnert an Walderdbeeren. Reife: September-Oktober. 2-l-Topf, **Erzeugnis aus Umstellung auf ökologischen Landbau**

Bestell-Nr. 255592
€ 24,90



9 | WEISSE TAFELTRAUBE ROMULUS
Amerikanerrebe wie Isabella. Besitzt das für diese Sorten typische Aroma. Romulus ist pilzresistent und winterhart bis -15 °C. Reife: im September. 2-l-Topf, **Erzeugnis aus Umstellung auf ökologischen Landbau**

Bestell-Nr. 258483
€ 24,90



10 | ROTE TAFELTRAUBE ISABELLA
Echte Amerikanerin aus der Labrusca-Rebe, die wegen ihrer Robustheit nicht veredelt werden muss. Walderdbeearoma. Reife: September-Oktober. 2-l-Topf, **Erzeugnis aus Umstellung auf ökologischen Landbau**

Bestell-Nr. 255593
€ 24,90



11 | ROSÉ TAFELTRAUBE LIDI
Frühreifende Labrusca-Rebe mit sehr großen, intensiv rot gefärbten Trauben. Bringt einen hohen Ertrag und besitzt eine hohe Krankheits- und Schädlingsresistenz. Reife: im September. 2-l-Topf, **Erzeugnis aus Umstellung auf ökologischen Landbau**

Bestell-Nr. 258883
€ 24,90



1

1 | HONIGBEERE MORENA SIBIRISCHE BLAUBEERE

Diese Sorte überzeugt durch Fruchtgröße und Geschmack. Extrem frosthart, für halbschattige bis lichte Standorte. Dient dort als Heidelbeerersatz für Standorte, wo Heidelbeeren nicht oder nur ungenügend wachsen. 2-l-Topf, **Bioland**

Bestell-Nr. 254882
€ 16,90



2

2 | HONIGBEERE ALTAJ SIBIRISCHE BLAUBEERE

Bildet längliche, geschmacklich und farblich an Heidelbeeren erinnernde Früchte von 1-3 cm Größe. Die anspruchslose Pflanze ist extrem frosthart (bis -45 °C) und gedeiht auch im Halbschatten. 2-l-Topf, **Bioland**

Bestell-Nr. 258582
€ 16,90



3

3 | HONIGBEERE FIALKA SIBIRISCHE BLAUBEERE

Fialka ist locker wachsend in Büschen bis 1,5 m. Anspruchsvoller frostharter Strauch, der robust gegenüber Krankheiten und Schädlingen ist. 2-l-Topf, **Bioland**

Bestell-Nr. 254896
€ 16,90



4

4 | HONIGBEERE DUET SIBIRISCHE BLAUBEERE

Die polnische Sorte Duet gilt als eine der süßesten Sorten der Honigbeere. Sie trägt sehr früh, mitunter schon im Mai. 2-l-Topf, **Bioland**

Bestell-Nr. 258502
€ 16,90

Die Pflanzung von zwei verschiedenen Sorten ist bei den Honigbeeren essentiell, um Beeren ernten zu können.



LECKERE BODENDECKER

5 | CRANBERRY STEVENS

Vaccinium macrocarpon
Wird auch Moosbeere oder Kranichbeere genannt. Stevens wird in den USA seit etwa 1950 kommerziell angebaut. Sie ist besonders ertragreich und verträgt mehr Trockenheit als andere Cranberries. Anspruchsvoller Bodendecker, der auch als Unterpflanzung von Heidelbeeren oder Rhododendren geeignet ist. Bevorzugt einen nährstoffarmen, sauren und feuchten Boden (pH 5-5,5) und einen sonnigen bis halbschattigen Standort. 9-cm-Topf, **Bioland**

Bestell-Nr. 254303
€ 9,90



1



Torffreie Moorbeesterde für Cranberries finden Sie auf Seite 116.

Die Blätter dieser seltenen, dornlosen Wildhimbeere können für Kräutertee getrocknet werden.



6 | ALLACKERBEERE LINDA

Rubus arcticus
Sie trägt himbeerähnliche, kleine Früchte mit intensivem, süßem Aroma. Vollkommen frostharte Staude, die sich über Winter einzieht. Braucht Linda zur gegenseitigen Befruchtung. 9-cm-Topf, **Bioland**

Bestell-Nr. 254941
€ 6,90



6

7 | ALLACKERBEERE BEATA

Rubus arcticus
Bildet dekorative, rosa Blüten im Mai und Juni. Wuchs: Bodendecker, ca. 15-30 cm hoch. Reife: Juni-Juli. Braucht Beata zur gegenseitigen Befruchtung. 9-cm-Topf, **Bioland**

Bestell-Nr. 254851
€ 6,90



7

ZIERENDES WILDOBST

Zieräpfel eignen sich sehr gut als Befruchter für Tafeläpfel.

1 | ZIERAPFEL BUTTERBALL

Mehltau- und schorfresistent und muss nur wenig geschnitten werden. Winterhart bis -25 °C. Die Früchte machen Butterball, durch ihre lange Haltbarkeit, bis in den Winter hinein, zu einem wichtigen Vogelernährgehölz und sind gut in der Küche zu verwenden. 4-l-Topf, **Bioland**

Bestell-Nr. 255195
€ 28,50



2 | WILDAPFEL

Malus sylvestris/communis
Wird auch Holzapfel genannt. Gedeiht in Höhen bis etwa 1.100 m. Der Wildapfel war einst eine charakteristische Art der Sommerlaubwälder und ist heute, mit etwa 5000 in Deutschland noch bestehenden Exemplaren, im Bestand bedroht. Die Früchte sind ein wichtiges Winterfutter für Wildtiere. Wuchs: meist mehrtriebzig verzweigt, 3-6 m hoch, bis zu 5 m breit. wurzelnackt, **Bioland**

Bestell-Nr. 255344
€ 24,90



3 | WILDBIRNE

Pyrus pyraster
Heimische Wildbirne bietet mit ihren dornigen Trieben Bienen eine Nektarquelle und Singvögeln Brutmöglichkeiten. Die Früchte sind nur zum Brennen und als Vogelernahrung geeignet. Bevorzugt einen warmen Ort mit nährstoffreichem Boden. sehr winterhart. wurzelnackt, **Bioland**

Bestell-Nr. 258328
€ 16,90



4 | ZIERAPFEL EVERESTE

Malus domestica
Der Evereste zeigt ab Mai schöne weiß bis rosa gestreifte Blüten, die später durch hübsche kleine orangerote Äpfel abgelöst werden. Eine anspruchslose Sorte. Bevorzugt werden sonnige bis halbschattige Standorte. Kleinbaum, der bis zu 5 m Wuchshöhe erreicht. 4-l-Topf, **Bioland**

Bestell-Nr. 254513
€ 28,50



5 | ZIERAPFEL RED SENTINEL

Kleiner Baum mit schlanker Krone. Seine Blütenfülle im Mai ist traumhaft. Die leuchtend roten, essbaren Früchte bleiben bis in den Winter hinein am Baum hängen und dienen, wenn sie nicht verarbeitet werden, als Vogelernahrung. Durch den hohen Pektin Gehalt eignen sich die Früchte besonders gut zur Herstellung von Gelee. 4-l-Topf, **Bioland**

Bestell-Nr. 254405
€ 28,50



6 | HOLUNDER HASCHBERG

Sambucus nigra
Sehr gleichmäßig abreifende Früchte mit sehr hohem Ertrag, die intensiv gefärbten Saft liefern. Reife: Anfang-Mitte September. Die Sorte ist starkwachsend, bis zu einer Höhe von ca. 5 m. wurzelnackt, **Bioland**

Bestell-Nr. 254424
€ 21,90



7 | HOLUNDER SAMPO

Sambucus nigra
Sampo ist eine früh reifende und reich tragende Sorte mit großen Früchten und großen Dolden. Sehr gut für die Safterstellung geeignet. Wuchs: 3-4 m hoch, buschig. Reife: Mitte August bis Anfang September. 2-l-Topf, **Bioland**

Bestell-Nr. 254444
€ 19,90



8 | HOLUNDER HAIDEGG

Haidegg aus Klosterneuburg in Österreich ist ein besonders großfruchtiger, schwarzer Holunder für die Beerenernte zur Saftgewinnung. Er bringt in manchen Versuchen fast den doppelten Ertrag wie die Wildform. Wuchshöhe: 3-4 m. wurzelnackt, **Bioland**

Bestell-Nr. 258544
€ 16,40

ZIERAPFEL:

Zieräpfel sind anpassungsfähig an verschiedene Böden und Standorte, wurzeln etwa 1,20 m tief und vertragen Frost, Unterpflanzung und Stadtklima.

WILDAPFEL:

Der Wild- bzw. Holzapfel gedeiht in der Sonne und im Halbschatten, gerne auf frisch-feuchtem, nährstoffreichem Boden.

WILDBIRNE:

Die Wildbirne wächst gerne an einem warmen Ort mit nährstoffreichem Boden. Sie ist aber auch sehr winterhart.

HOLUNDER:

Der schwarze Holunder liebt feuchte, tiefgründige und stickstoffhaltige Standorte im Halbschatten. Er gedeiht jedoch ebenfalls an sonnigen oder vollschattigen Plätzen und verträgt auch trockene und steinige Böden.



1

1 | APFELBEERE NERO*Aronia x prunifolia*

Eine der bekanntesten Sorten. Sehr ertragreich. Äußerst robust und extrem frosthart. 2-l-Topf, **Bioland**

Bestell-Nr. 254682
€ 14,50



2

2 | APFELBEERE VIKING*Aronia x prunifolia*

Diese Sorte wurde in Finnland gezüchtet und ist daher besonders frosthart. Wird bis zu 2,5 m hoch. 2-l-Topf, **Bioland**

Bestell-Nr. 254342
€ 14,50



3

3 | APFELBEERE HUGIN*Aronia melanocarpa*

Aroniasorte mit großen, schwarzen, sehr herben Früchten. Wuchshöhe: ca. 1 m. 2-l-Topf, **Bioland**

Bestell-Nr. 254912
€ 13,90



4

4 | KORNELKIRSCHJE JOLICO*Cornus mas*

Die Früchte werden doppelt so groß wie bei der Wildform. Die vollreifen Früchte sind Vitamin-C-reich, aber meist zu adstringierend (zusammenziehend) für Rohverzehr. Perfekt für Konfitüre (sehr hoher Pektingehalt). Selbstfruchtbar und robust. Wuchs: 3–5 m hoch, 2–3 m breit, buschig, 2-l-Topf, **Bioland**

Bestell-Nr. 258153
€ 44,90



5

5 | KORNELKIRSCHJE*Cornus mas*

Im Herbst reifen die scharlachroten, vitaminreichen Früchte aus, die man weich erntet, damit sie gut verarbeitet werden können. Diese können eingefroren, getrocknet, entsaftet oder eingekocht werden. Bringt gelbe Blüten im März / April. Anspruchslos und schnittverträglich. 2-l-Topf, **Bioland**

Bestell-Nr. 254083
€ 13,90



6

6 | SCHÖNBRUNNER GOURMET DIRNDL*Cornus mas*

Herkunft: Wien-Schönbrunn, Österreich. Schönbrunner Dirndl ist eine sehr süße und großfruchtige Sorte der Kornelkirsche. Sie ist ertragreich und, wie alle Kornelkirschen, ein sehr nützlich und vielseitiges Gehölz. Wuchs: 6–8 m hoch, meist mehrstämmiger Busch, etwa ø 3 m. 2-l-Topf, **Bioland**

Bestell-Nr. 259202
€ 44,90



7

7 | MAHONIE*Mahonia aquifolium*

Gartenpflanze mit gelben, stark duftenden Blüten. Die Früchte können zu Saft und Gelee verarbeitet werden. Die Mahonie ist immergrün und zeigt eine schöne, purpurrote Herbstfärbung. Sie bevorzugt Lagen mit sandiger Humuserde. In nährstoffreicher Erde überwintert sie besser als in magerer, treibt jedoch auf allen Standorten im Frühjahr stets wieder aus. 2-l-Topf, **Bioland**

Bestell-Nr. 258121
€ 16,10

PRUNUS = STEINOBST



8

8 | STEINWEICHSEL*Prunus mahaleb*

Wird auch Wildpflaume oder Felsenkirsche genannt. Bevorzugt wärmere Gebiete. Kerne als Gewürz verwendbar. Kirschen sind ungenießbar. Wuchs: 2 bis 6 m hoch, langsam und ausladend wachsend, wurzelnackt, **Bioland**

Bestell-Nr. 255354
€ 17,90



9

9 | TRAUBENKIRSCHJE*Prunus padus*

Wächst rasch und schließt schnell Lücken in einer Wildhecke. Die erbsengroßen Kirschen sind essbar, aber bitter. Sie können zu Saft oder Essig verarbeitet werden. Wuchs: Baum, meist mehrstämmig, bis zu 10 m. 3-l-Topf, **Bioland**

Bestell-Nr. 258333
€ 15,50

10 | SCHLEHE SCHWARZDORN*Prunus spinosa*

Die Früchte sind 1–1,5 cm dick, blau, bereift; aromatisch aber adstringierend und mit großen Kernen, daher fast nur verarbeitet zum Verzehr geeignet. Wenn die Beeren nach dem ersten Frost geerntet werden, sind sie süßer und dann geeignet für die Verarbeitung zu Wein, Likör oder Gelee. 2-l-Topf, **Bioland**

Bestell-Nr. 254096
€ 13,90



10

ARONIA / APFELBEERE

Die Pflanze ist äußerst robust und extrem frosthart. Sie benötigt einen sonnigen bis halbschattigen Standort.

Aufgrund der entzündungshemmenden und gefäßschützenden Eigenschaften findet die Aronia immer breiteren Anklang in der Naturheilkunde. Aroniabeeren können gut zu Saft, Sirup, Likör oder Konfitüre verarbeitet werden.

SCHLEHE:

Durch ihr dorniges Gebüsch ist die Schlehe eine gern angenommene Rückzugsmöglichkeit für Vögel aller Art. Die unzähligen weißen Blüten dienen im Frühjahr als Nahrungsquelle für zahlreiche Insekten, darunter mehrere Wildbienenarten.

Die Schlehe ist sehr anspruchslos, wächst an fast allen Standorten und passt gut in eine Wildhecke. Sie verträgt Rückschnitte gut.



1

1 | BERBERITZE
Berberis vulgaris
 Wird auch Sauerdorn genannt. Ein heimischer Dornstrauch, der sich hervorragend für naturgemäße Hecken eignet. Dank ihrer aromatischen Säure wird sie als Saft, Gelee oder getrocknet als Tee verwendet. Fruchtreife: Mitte August bis Dezember. Wuchs: 2,5–3 m, 2-l-Topf, **Bioland**

Bestell-Nr. 254391
€ 16,60



2

2 | EINGRIFFELIGER WEISSDORN
Crataegus monogyna
 Die weißen Blüten liefern reichlich reichlich Nektar, die Früchte sind eine vitaminreiche Vogelnahrung. Unkompliziert in Hinblick auf die Bodenqualität, bevorzugt jedoch kalkhaltige und nicht zu arme Standorte. Besonders schnittverträglich. 2-l-Topf, **Bioland**

Bestell-Nr. 258292
€ 14,50



4

4 | MISPEL NOTTINGHAM
Mespilus germanica, 1850
 Nottingham wird auch Frühe Englische Mispel genannt. Bevorzugt trockene, kalkreiche Böden, an sonnigen bis halbschattigen Standorten. Wächst strauchartig und langsam bis 5 m hoch. Reife: Mitte Oktober–November. wurzelnackt, **Bioland**

Buschbaum | Bestell-Nr. 254383
€ 54,90

HEIMISCHES SUPERFOOD: GOJI-BEEREN

3 | GOJI-BEERE SWEET SUCCESS

Lycium barbarum
 Ihr Geschmack ist süß-säuerlich mit feinherber Note. Wird auch Bocksdorn, Hexenzwirn oder Wolfsbeere genannt. Bringt schon nach kurzer Zeit eine große Ernte. Nur gering anfällig für Mehltau. Reife: ab Anfang Juli bis in den Oktober hinein. Wuchs: 2–3 m hoher Strauch. 1-l-Topf, **Bioland**

Bestell-Nr. 255901
€ 19,90

Goji-Beeren sind reich an Antioxidantien, den Vitaminen A und C, Kalzium und Eisen. Sie werden frisch oder gedörrt wie Rosinen genossen.



3

SORBUS = MEHLBEEREN

Mehlbeeren erinnern an kleine Äpfel und sind sehr beliebt bei vielen Vogelarten.

5 | ELSBEERE
Sorbus torminalis
 Wird auch Ruhrbirne oder Wilder Sperber genannt. Die Elsbeere wächst langsam und liefert eines der härtesten europäischen Hölzer. Die Früchte sind klein, essbar, apfelartig und nur verarbeitet genießbar. Fruchtreife: Oktober. Wuchs: 10–20 m. **Bioland**

Bestell-Nr. 255263
€ 29,90 3-l-Topf
 Bestell-Nr. 255264 | Sperrgut
€ 28,50 4-l-Topf



5



6

6 | SPEIERLING
Sorbus domestica
 Dieser wertvolle heimische Obstbaum war zeitweise vom Aussterben bedroht. Hat größere Früchte als die Eberesche. Die 2–4 cm großen Früchte reifen leuchtend gelbrot bis braun ab. Sie werden zu Likör, Marmelade, Essig und Gelee verarbeitet. Wuchs: freistehend, 20 m. 3-l-Topf, **Bioland**

Bestell-Nr. 255273
€ 28,50



7

7 | SCHWEDISCHE MEHLBEERE
Sorbus intermedia
 Die Schwedische Mehlbeere ähnelt der Vogelbeere. Die stark duftenden Blüten ziehen viele Insekten an und die reifen orangefarbenen Beeren werden gerne von Vögeln angenommen. Eignet sich als Park-, Stadt- oder Straßenbaum. 2-l-Topf, **Bioland**

Bestell-Nr. 271232
€ 28,50

ELSBEERE:

Die Elsbeere wurzelt tief und wächst wild gerne in wärmeren Lagen, an Hängen und auf Kalkböden. Bevorzugt nährstoffreiche Böden.

SPEIERLING:

Der Speierling benötigt einen sommerwarmen, eher trockenen Standort. Kalkhaltige, nährstoffreiche Böden ohne Staunässe sind ideal.

SCHWEDISCHE MEHLBEERE:

Die Mehlbeeren vertragen trockene Böden und geben dabei vielen Tieren ein Zuhause. Durch die tiefen Wurzeln sind sie sehr windfest.

SANDDORN, DIE "ZITRONE DES NORDENS"



*Der botanische Name
Hippophae rhamnoides
des Sanddorns heißt
übersetzt "glänzendes Pferd".*

*Für eine optimale Befruchtung
der Sanddornsorten setzt man
eine männliche auf
vier weibliche Pflanzen.*

VITAMIN C SANDDORN **neu**

Die reifen Beeren von Askola haben einen Vitamingehalt von 260 mg pro 100 g und dienen so als Heilpflanze und Wildobst. Wuchs: starkwüchsig, steil aufrecht wachsend, ca. 4,5 m hoch mit kurzen Fruchttrieben. 2-l-Topf, **Bioland**

Bestell-Nr. 256001
€ 14,90

SANDDORN SIROLA

Sirola ist rein weiblich und eine der ertragreichsten Sanddornsorten. Die großen Früchte sind rotorange und gut pflückbar. Sie verträgt Wind, Hitze und Stadtklima. Wuchs: ca. 2 m breit, 3-4 m hoch, gering bedornt. 2-l-Topf, **Bioland**

Bestell-Nr. 255821
€ 18,90

SANDDORN ORANGE ENERGY

Bildet orange, säuerliche Früchte. reich an Vitamin C. Rein weibliche Sorte. Benötigt einen Pollmix. 2-l-Topf, **Bioland**

Bestell-Nr. 258312
€ 14,90

SANDDORN POLLMIX

Männlicher Pollenspender für die weiblichen Sorten. Wuchs: 2-3 m hoher Strauch. 2-l-Topf, **Bioland**

Bestell-Nr. 254533
€ 14,90

FELSENBIRNEN FÜR NÄHRSTOFFARME BÖDEN

1 | FELSENBIRNE BALLERINA

Amelanchier laevis
Mittelhoher, mehrstämmiger Großstrauch. Anspruchlos und schnittverträglich. Frostharter Strauch, der mit Trockenheit und Nässe gut zurechtkommt. Der Standort kann sonnig bis halbschattig gewählt werden. 2-l-Topf, **Bioland**

Bestell-Nr. 254672
€ 26,90



1

Die Felsenbirne ist eine wertvolle Nektarpflanze für spezielle, selten gewordene Schmetterlingsarten. Sie dient als Nahrung für Singvögel und erfreut sich wachsender Beliebtheit in naturnahen Gärten und Wildhecken.

2 | ECHTE FELSENBIRNE

Amelanchier ovalis
Bildet dunkelblau-schwarze, etwa 1 cm dicke, saftig-süße Früchte. Wächst ungern in überdüngten und verdichteten Böden. Bezaubert durch ihre reichliche Blüte und ihren natürlichen Wuchs. 2-l-Topf, **Bioland**

Bestell-Nr. 254076
€ 16,50



2

3 | KUPFER-FELSENBIRNE

Amelanchier lamarckii
Die Kuper-Felsenbirne ist ein sehr robuster, frostharter Strauch, der eine sonnige bis halbschattige Lage bevorzugt und auch in windigen Gefilden wächst. Die blau-schwarzen Früchte reifen im Sommer ab Juni bis Juli. 2-l-Topf, **Bioland**

Bestell-Nr. 254072
€ 15,50



3

4 | ERLLENBLÄTTRIGE FELSENBIRNE SMOKY

Amelanchier alnifolia
Smoky ist eine der ältesten züchterisch bearbeiteten Felsenbirnen und war die erste wirklich ertragreiche Sorte. Bildet Wurzelasläufer. Die Früchte sind süß und blau bis purpurschwarz. 2-l-Topf, **Bioland**

Bestell-Nr. 258931
€ 29,90



4

5 | FELSENBIRNE RAINBOW PILLAR®

Amelanchier lamarckii
Auch auch Rosinenbaum genannt. Liefert mit ihren vielen, weißen Schalenblüten süße, violette Beeren. Langsam wachsender Busch von schlankem und dichtem Aufbau. Wuchs: 4 m hoch, 2 m breit. 3-l-Topf, **Bioland**

Bestell-Nr. 258953
€ 32,90



5



1

1 | ZIERQUITTE NIVALIS
Chaenomeles x superba
Nivalis ist im Frühjahr übersät mit reinweißen, schalenförmigen Blüten, die sehr gerne von Insekten besucht werden. Die duftenden, gelben Früchte können wie Quitten verarbeitet werden. Wuchs: ausladend, sparrig, 80–150 cm hoch. 2-l-Topf, **Bioland**

Bestell-Nr. 258773
€ 15,50



2

2 | JAPANISCHE SCHEINQUITTE CIDO
Chaenomeles japonica
Die Früchte (ca. 45 g) sind goldgelb und haben einen hohen Säure- und Vitamin-C-Gehalt. Bedingt selbstfruchtbar, für eine gute Befruchtung sollten zwei Exemplare gepflanzt werden. Wuchs: mittelstark, bis ca. 1,5 m. 2-l-Topf, **Bioland**

Bestell-Nr. 254921
€ 15,50



3

3 | ZIERQUITTE FUSION
Chaenomeles x superba
Strauch mit scharlachroten Blüten. Die wohlschmeckenden Früchte erinnern stark an Quitten und können wie diese verarbeitet werden. Wuchs: mittelstark, bis ca. 1,5 m, bedornete Triebe. Selbstfruchtbar. 2-l-Topf, **Bioland**

Bestell-Nr. 255082
€ 15,50



4

4 | JAPANISCHE SCHEINQUITTE
Chaenomeles japonica
Die Früchte sind leuchtend gelb, sauer und sehr aromatisch; verarbeitet genießbar. Blüte: im April / Mai, rosa bis dunkelrot. Wuchs: bis ca. 1 m hoch und breit, sparrig, bedornet. 2-l-Topf, **Bioland**

Bestell-Nr. 258783
€ 13,50



ZIER-JOHANNISBEEREN



5

5 | ALPEN-JOHANNISBEERE SCHMIDT
Ribes alpinum
Eignet sich zur Unterpflanzung von Bäumen und zur Begrünung schattiger Standorte. Da diese Sorte fast nur männliche Blüten ausbildet, trägt dieser Strauch meist keine Früchte. 2-l-Topf, **Bioland**

Bestell-Nr. 271211
€ 17,90



6

6 | BLUT-JOHANNISBEERE
Ribes sanguineum
Erfreut uns durch ihre rosaroten, üppigen Traubenblüten. Die Blut-Johannisbeere wird etwa 2 m breit und eignet sich für frei wachsende Blütenhecken. Die Früchte sind essbar, aber nicht aromatisch. 2-l-Topf, **Bioland**

Bestell-Nr. 271051
€ 16,90



7

7 | GOLD-JOHANNISBEERE BRECHTS ERFOLG
Ribes aureum
Sollte regelmäßig ausgelichtet werden. Früchte sind essbar, aber nicht aromatisch. Wuchs: 1,5–2,5 m hoch, starkwachsend. 3-l-Topf, **Bioland**

Bestell-Nr. 258163
€ 16,90

WILDROSEN FÜR DIE HAGEBUTTENERNTE



8

8 | HUNDSROSE ROSA CANINA
Klassische Hagebutte mit hohem Vitamin-C-Gehalt für die Weiterverarbeitung zu Tee, Marmelade oder Hagebuttenwein. Aufrechter, raschwüchsiger Strauch mit weit ausladenden und bogig überhängenden Zweigen. Hat kräftige, sichelförmige Stacheln. Wuchshöhe: 150–250 cm, getopft, **Bioland**

Bestell-Nr. 256530
€ 23,90



9

9 | HECKENROSE ROSA DUMETORUM LAXA
Rosa corymbifera
Die buschige Wildrose ähnelt der einheimischen Rosa canina, ist jedoch etwas kompakter, mit dichterem Wuchs und mehr und dichter sitzenden Hagebutten. Bildet Ende August bis Anfang September Hagebutten. Wuchshöhe: 120–160 cm, getopft, **Bioland**

Bestell-Nr. 256704
€ 23,90



10

10 | HAGEBUTTENROSE PIRO 3
Die Pillnitzer Vitaminrose, bildet sehr viele längliche Hagebutten mit sehr hohem Vitamin-C-Gehalt. Sie hat einen wildrosenartigen Wuchs und bietet Singvögeln einen geschützten Nistplatz. Die Blüten sind zartrosa und einfach. Stachellos. getopft, **Bioland**

Bestell-Nr. 256500
€ 28,90



11

11 | WILDROSE ROSA MOYESII
Rosa moyesii
Die Mandarinrose. Die einfachen Blüten haben ein bei Wildrosen seltenes, tiefes Rot. Bildet im Herbst schöne, sehr große, flaschenförmige, orangefarbene Hagebutten. Wuchshöhe: 250–350 cm, getopft, **Bioland**

Bestell-Nr. 256150
€ 28,90



BODENDECKER MIT KOMPAKTEM WUCHS



1

1 | BODENDECKERROSE LOVELY FAIRY®

Robuste und pflegeleichte Sorte für alle Standorte. Die kleinen, dicht gefüllten, pinkfarbene Blüten erscheinen in dichten Trauben. Eignet sich sogar für den Schnitt. Wuchshöhe: 60–80 cm, getopft, **Bioland**

Bestell-Nr. 256260
€ 27,90



2

2 | BODENDECKERROSE THE FAIRY

Pflegeleichte, dauerblühende Sorte für alle Standorte sowie Töpfe und Kübel. Niedriger, breitbuschiger Wuchs. Dichtgefüllte Blüten in Rispen. Wuchshöhe: 60–80 cm, getopft, **Bioland**

Bestell-Nr. 256430
€ 26,50

KLETTERROSEN

4 | RAMBLERROSE HIMMELSAUGE

Historische Kletterrose. Trägt ab Ende Juni wochenlang eine Unmenge an wunderbar stark duftenden, tief purpurfarbenen Blüten. Hält sich gerne irgendwo fest. Wuchshöhe: bis zu 4–5 m, getopft, **Bioland**

Bestell-Nr. 272032
€ 31,70



4

Möchte man Himmelsauge an einem Rankengerüst hochbinden, so befestigt man die Haupttriebe und kürzt die Nebentriebe im März auf 10 cm.

6 | KLETTERROSE ROSA MULTIFLORA

Die kleinen und duftenden, einfachen Blüten sitzen in großen Dolden dicht beieinander. Im Herbst bilden sich liebesperlenartige Hagebutten. Wuchshöhe: 3–4 m, getopft, **Bioland**

Bestell-Nr. 270050
€ 23,90



6

7 | KLETTERROSE NEW DAWN

Trägt ihre porzellanrosa Blüten bis in den Herbst hinein. Auch für ungünstige Standorte geeignet. Ideal für Rosenbögen, Mauern oder schwach belaubte Bäume. Wuchshöhe: 2,5–4,5 m, getopft, **Bioland**

Bestell-Nr. 256040
€ 28,90



7

ROSEN - PFLANZUNG:

Pflanzvorbereitungen:

Rosen lieben einen sonnigen, luftigen Standort mit tiefgründiger, humoser Erde. Der Boden wird vor der Pflanzung tief gelockert und mit viel Kompost oder Klee-Pellets und etwas Kalk verbessert. Schwere Böden bekommen Sand zugesetzt.

Vor der Pflanzung wird die Rose samt Topf mehrere Stunden in einen Eimer mit Wasser gestellt. Dann wird sie so tief eingepflanzt, dass die verdickte Veredelungsstelle am Stamm etwa 5 cm unter der Erdoberfläche liegt.



3

3 | BODENDECKERROSE SNOW BALLET®

Eine fleißig blühende, weiße Rose mit kompaktem Wuchs. Sie wächst breitbuschig und später niederliegend. Für die Kübelpflanzung geeignet. Wuchshöhe: 40–60 cm, 3-l-Topf, **Bioland**

Bestell-Nr. 256670
€ 27,90



5

5 | KLETTERROSE RAUBRITTER

Diese märchenhafte Kletterrose erinnert, mit ihren kugelförmigen, locker gefüllten Blüten, an kunstvoll bemaltes Porzellan. Die spät beginnende Blüte scheint endlos. Sehr frosthart. Wuchshöhe: bis 250 cm, getopft, **Bioland**

Bestell-Nr. 256600
€ 39,90



8

8 | KLETTERROSE HIMMELSTÜRMER

Rugosarose mit magenta-roten Blüten mit weißer Mitte. Immun gegen Sternrußtau. Vom Wachstum her keine rankende Kletterrose, sondern eher ein freistehender, vier Meter hoch wachsender Strauch, dem einige Stützen genügen. Auch für kühle Lagen geeignet. Wuchshöhe: 300–400 cm, getopft, **Bioland**

Bestell-Nr. 256850
€ 29,90



9

9 | KLETTERROSE FLORENTINA

Starktriebige, rote Kletterrose mit romantischem Blütenflair. Sie bildet dicht gefüllte und zart duftende Blüten. Natürlich für Rosenbögen geeignet. Sie vereint die Fülle und das üppige Nachblühen der modernen Rosen mit der Blütenromantik der alten Rosen. Auch für Kübelpflanzung geeignet. Wuchshöhe: 250–350 cm, getopft, **Bioland**

Bestell-Nr. 256980
€ 31,70





**1 | WILDROSE
ROSA PIMPINELLIFOLIA**
Rosa pimpinellifolia
Dünenrose mit schwarzen Hagebutten. Die einfachen, zartgelben Blüten erscheinen sehr früh, schon im Mai. Bildet Ausläufer. Gedeiht hervorragend auf Sandböden. Wuchshöhe: 1 m, getopft, **Bioland**

Bestell-Nr. 256420
€ 22,90



2 | RUGOSAROSE WILD EAGLE
Die Blüten duften sehr stark und blühen durchgehend bis zum Herbst. Setzt sehr wenige, aber dafür große, fleischige Hagebutten an. Immun gegen Sternrußtau und Rosenrost. Frosthart bis nach Skandinavien. Wuchshöhe: 80-120 cm, getopft, **Bioland**

Bestell-Nr. 256620
€ 29,90



**3 | RUGOSAROSE
THERESE BUGNET**
Die fein duftenden Blüten sind leicht gefüllt. Unwahrscheinlich robuste Rose mit sehr ordentlichem, buschigem Wuchs und mit fast stachellosen Trieben. Wuchshöhe: 120-160 cm, getopft, **Bioland**

Bestell-Nr. 256760
€ 28,90



4 | RUGOSAROSE ROTES MEER
Strauchrose mit verführerisch duftenden, lilaroten Blüten. Sehr frosthart. Immun gegen Sternrußtau. Auf extrem kalkhaltigen Böden kann Eisenmangel auftreten. Wuchshöhe: 80-120 cm, getopft, **Bioland**

Bestell-Nr. 256110
€ 28,60

**5 | PORTLANDROSE
MME BOLL**
Historische Sorte, die einen schweren, süßen Duft verströmt. Blüten für kulinarische Zwecke geeignet. Mehrfach blühend. Wuchshöhe: bis 120 cm, getopft, **Bioland**

Bestell-Nr. 256300
€ 31,70



5



6

6 | PORTLANDROSE INDIGO
Eine der schönsten und dankbarsten historischen Rosen. Die mittelgroßen, aber dicht gefüllten Blüten duften sehr intensiv. An dem kompakten Strauch mit seinen filigranen, aber aufrechten Trieben sitzen die Blüten oft etwas im Laub verborgen. Wuchshöhe: 80-120 cm, getopft, **Bioland**

Bestell-Nr. 256650
€ 31,70

ROSEN FÜR DIE BLÜTENERNTE

Rosenblütenernte bedeutet, vor Sonnenaufgang aufzustehen. Denn lässt man sie tagsüber aufblühen, verlieren sie mehr und mehr ihr wertvolles Öl.

**8 | GALLICAROSE ROSA
GALLICA VERSICOLOR**
Apothekerrose mit Farbspiel zwischen pink, rose und zartem Weiß. Diese Historische Rose, auch Rosa Mundi genannt, ist einmalblühend. Setzt schöne große Hagebutten an. Wuchshöhe: 120-160 cm, getopft, **Bioland**

Bestell-Nr. 256310
€ 31,70



8

**9 | GALLICAROSE
GALLICA OFFICINALIS**
Diese Apothekerrose ist die älteste in Europa kultivierte Sorte. Robust und sehr frosthart, kaum bestachelte Triebe. Die leicht gefüllten, großen Blüten sind cyclamrot. Wuchshöhe: 80-120 cm, getopft, **Bioland**

Bestell-Nr. 256460
€ 31,70



9



7

**7 | REMONTANTROSE
SIDONIE**
Historische Rose mit starkem Damaszenerduft. Ideal zur Gewinnung von Rosenöl. Eingeführt 1847 durch den Züchter Vibert. Eignet sich für Kübelbepflanzungen und Hecken. Wuchshöhe: 100 cm, getopft, **Bioland**

Bestell-Nr. 256580
€ 31,70



10

**10 | DAMASZENERROSE
ROSE DE RESHT**
Eine der schönsten und wertvollsten historischen Gartenrosen. Die sehr dicht gefüllten, rosettenförmigen Blüten duften schwer und süß. Für die Blütenernte geeignet. Wuchshöhe: 80-120 cm, getopft, **Bioland**

Bestell-Nr. 256010
€ 31,70



11

**11 | DAMASZENERROSE
JACQUES CARTIER**
Die stark gefüllten Blüten mit ihren kurzen, gewellten Blütenblättern duften betörend. Blüht von Sommer bis in den Herbst hinein. Der Strauch wächst dichtbuschig und aufrecht. Gesund und sehr frosthart. Höhe: 80-120 cm, getopft, **Bioland**

Bestell-Nr. 256020
€ 32,10



1

1 | RISPEHORTENSIE PHANTOM

Hydrangea paniculata
Wächst auf fast jedem Boden (sauer bis neutral) und in fast jeder Lage (volle Sonne bis Halbschatten). Toleriert etwas Trockenheit. Verfärbt sich beim Verblühen rosa.

2-l-Topf, **Bioland**

Bestell-Nr. 271703

€ 32,90



2

2 | BAUERNHORTENSIE BOUQUET ROSE

Hydrangea macrophylla
Bouquet Rose beeindruckt durch den Gegensatz der grünen Blätter zu dem Farbverlauf der zarten lila bis rosafarbenen, kugelig angeordneten Blütenpracht. Ein feiner Duft ist das i-Tüpfelchen dieser Sorte. 2-l-Topf, **Bioland**

Bestell-Nr. 271033

€ 19,90



3

3 | BAUERNHORTENSIE LEUCHTFEUER

Hydrangea macrophylla
Leuchtfleur ist ein wunderschöner Hingucker und überstrahlt, mit seinen leuchtend rosaroten, kugeligen Blütenolden, den gesamten Garten. Im Vorbeigehen erhaschen Sie einen zarten Blütenduft. 2-l-Topf, **Bioland**

Bestell-Nr. 271034

€ 19,90



4

4 | BARTBLUME HEAVENLY BLUE

Caryopteris clandonensis
Zieht von August bis Oktober mit ihren tief dunkelblauen Blüten viele Insekten an. Das leicht silbrige Laub duftet. Bartblumen vertragen Hitze und Trockenheit.

2-l-Topf, **Bioland**

Bestell-Nr. 271221

€ 19,40



5

5 | BLAURAUTE

Perovskia abrotanoides
Aromatisch duftender Spätsommerblüher. Sie verträgt Hitze und Trockenheit sehr gut. Bei der Blauraute duften nicht die Blüten, sondern die graugrünen Blätter. Wuchs: buschig, bis 1 m. 2-l-Topf, **Bioland**

Bestell-Nr. 271333

€ 24,90



6

6 | WINTERBLÜHENDES GEIßBLATT

Lonicera x purpusii
Die rahmweißen, nach Honig duftenden Blütenkelche des winterblühenden Geißblattes, sind in der kalten Jahreszeit eine Wohltat fürs Auge und für die Nase. Robust und absolut winterhart. 2-l-Topf, **Bioland**

Bestell-Nr. 271061

€ 24,90



7

7 | MAIBLUMENSTRAUCH MONT ROSE

Deutzia x hybrida
Öffnet ihre unzähligen, rosa bis weißen Blüten ab Mai. Die Deutzie sollte nach der Blüte zurück geschnitten werden, damit sie im nächsten Jahr wieder reichlich blüht. 2-l-Topf, **Bioland**

Bestell-Nr. 271623

€ 21,90

STÄTTLICHE BÄUME



8

8 | GINKGO

Ginkgo biloba
Ginkgos können 1.000 Jahre und älter werden. Sie sind kaum anfällig für Schadinsekten und Krankheiten. Zweihäusig: es gibt männliche und weibliche Pflanzen. Wir können bei der Lieferung kein bestimmtes Geschlecht garantieren. 3l-Topf, **Bioland**

Bestell-Nr. 258723

€ 29,90

♀/♂

Ginkgos sind sehr schöne und besonders gesunde Bäume, die in Einzelpflanzung ihren stattlichen Wuchs am besten entfalten können. Im Herbst färben sich alle Blätter leuchtend goldgelb.

9 | SCHWARZE LOTUSBEERE

Celtis occidentalis
Stattlicher Parkbaum, der viel Platz benötigt. Die rot-schwarzen, ca. 0,5 cm großen Beeren sind roh und gekocht essbar. Sie sind süß und schmecken ähnlich wie Datteln. Sehr frosthart und selbstfruchtbar. Schnellwüchsig, wird 15–30 m hoch. 2-l-Topf, **Bioland**

Bestell-Nr. 258633

€ 28,50



9

10 | BIENENBAUM

Tetradium daniellii
Stammt aus Asien. Er entwickelt sich zu einem schönen Baum mit glänzenden Blättern, der wie eine Esche einen lichten Schatten wirft. Er ist winterhart und trägt über einen langen Zeitraum duftende Blüten. Wuchs: 7–10 m. 2-l-Topf, **Bioland**

Bestell-Nr. 271413

€ 36,90



10

BAUERNHORTENSINIEN:

Hortensien sind Flachwurzler und brauchen viel Wasser. Am liebsten stehen sie in feuchter, aber durchlässiger Erde im Halbschatten. Eine Mulchschicht schützt vor Austrocknung. Sie bevorzugen sauren Boden, daher darf das Beet mit Rindenmulch oder Nadelstreu verbessert werden.

Für Hortensien in Töpfen sollten Sie torffreie Moorbeet- oder Rhododendron-Erde verwenden.

KLETTERKÜNSTLER

Hopfen ist sehr durchsetzungsfähig und begrünt in trockenen sowie feuchten Sommern unbeirrt Benjeshecken, Dächer und Zäune.



1

1 |ECHTER HOPFEN HALLERTAUER TRADITION

Humulus lupulus
Rein weiblich blühende Sorte. Eine Befruchtung ist beim Hopfen nicht erwünscht. Überzeugt durch seine ausgewogenen Aromen. Hat Ausprägungen in Richtung Orange und Nektarine. Wuchshöhe: ca. 8 m. 2-l-Topf, **Bioland**

Bestell-Nr. 255034
€ 13,90



2

2 |ECHTER HOPFEN

Humulus lupulus
Hopfen treibt in jedem Jahr neu aus. Werden nur wenige Triebe stehen gelassen, kann er über 10 m erreichen. Dieser Hopfen bildet männliche und weibliche Pflanzen. Wir können somit bei der Lieferung kein spezielles Geschlecht garantieren. 2-l-Topf, **Bioland**

Bestell-Nr. 255031
€ 13,90

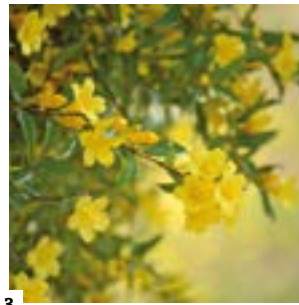

3

3 | WINTERJASMIN

Jasminum nudiflorum
Kletterpflanze. Blüht von Dezember bis März. Benötigt ein Spalier oder wird überhängend 2-5 m hoch. Kann im Sommer bis auf ein Fünftel der Trieb länge zurückgeschnitten werden. 2-l-Topf, **Bioland**

Bestell-Nr. 271342
€ 24,90



4

4 | WILDER WEIN

Parthenocissus quinquefolia
Wird bis zu 20 m hoch. Bildet keine Haft scheiben zum Festhalten und wird gern als Kletterpflanze an Hausfassaden und Zäunen benutzt. Bildet erbsengroßen Früchte. 2-l-Topf, **Bioland**

Bestell-Nr. 271582
€ 23,90

Clematis ranken sich besonders schön an Rosenbögen und Zäunen entlang. Dabei sind nach Osten oder Westen ausgerichtete Pflanzstellen für Waldreben ideal.



5

5 | ITALIENISCHE WALDREBE

Clematis viticella
Waldreben brauchen immer eine geeignete Stütze. Blühen von Juni bis September. Die nicht essbaren Früchte bilden sich im Herbst. Wuchs: rankend, 3-4 m hoch. 2-l-Topf, **Bioland**

Bestell-Nr. 271542
€ 13,90



6

6 | GEWÖHNLICHE WALDREBE

Clematis vitalba
Die Blüten besitzen einen charakteristischen Duft und ziehen Insekten an. Blüht von Juli bis September. Wuchs: 3-10 m. 2-l-Topf, **Bioland**

Bestell-Nr. 271502
€ 19,90

FLIEDERFARBEN



7

7 | FLIEDER

Syringa vulgaris
Der wilde Flieder schmückt sich im Mai mit unzähligen, herrlich duftenden Blütenkerzen, die sich auch in der Vase einige Tage halten. Wuchs: buschig, 2-3 m hoch. 2-l-Topf, **Bioland**

Bestell-Nr. 271001
€ 24,90



8

8 | AFGHANISCHER FLIEDER

Syringa afghanica
Bildet hyacinthenartige, duftende Blüten. Der afghanische Flieder eignet sich auch zur Pflanzung in größere Kübel. Die gelbe Herbstfärbung macht ihn noch attraktiver. Winterhart. 2-l-Topf, **Bioland**

Bestell-Nr. 271442
€ 24,90



9

9 | SOMMERFLIEDER

Buddleja alternifolia
Blüht nur am alten bzw. zweijährigen Holz, ein radikaler Rückschnitt würde die Blüte völlig vernichten. Nur abgestorbene Triebe entfernen. Nicht ganz frosthart, deshalb die Wurzelscheibe mit Mulch oder reichlich Kompost abdecken. Die Frostbeständigkeit nimmt im Alter zu. Wird 2-3 m hoch. 2-l-Topf, **Bioland**

Bestell-Nr. 271291
€ 18,90



10

11

SCHMETTERLINGSFLIEDER NANHO

Buddleja davidii
Der Schmetterlingsflieder wächst schnell und bildet große Hecken. Er ist sehr gut schnittverträglich und kann zurück gestutzt werden. Steht gerne in der vollen Sonne mit einer üppigen Kompost- und Mulchschicht auf den Wurzeln. 2-l-Topf, **Bioland**

10 | Bestell-Nr. 271171 blau
€ 14,90

11 | Bestell-Nr. 271371 weiß
€ 14,90

Flieder steht gerne in der Sonne auf guten, humusreichen Gartenböden. Verblühte Rispen und Wurzelschösslinge können ausgeschnitten werden.

Mönchspfeffer: Alte Heilpflanze des Mittelalters, die hormonregulierend, antibakteriell und krampflösend sein soll. Wurde hauptsächlich in Klöstergärten angebaut.



1

1 | MÖNCHSPFEFFER

Vitex agnus-castus
Heilpflanze! Blüht in unzähligen Dolden von Juli bis August. Die gesamte Pflanze duftet aromatisch-pfeffrig. Braucht einen nährstoffreichen Boden. Wuchs: buschig, bis 1,50 m hoch. 2-l-Topf, **Bioland**

Bestell-Nr. 271121
€ 24,90



2

2 | SCHNEEBALL WATANABE

Viburnum plicatum
Dauerblüher. Dieser japanische Zwerg-Schneeball wächst kompakt, etagenartig und wird 1,5-2 m hoch. Blüht besonders lang. Bildet keine Früchte. Winterhart bis -15 °C. **Bioland**

Bestell-Nr. 271453 3-l-Topf
€ 28,50

Bestell-Nr. 271455 4-l-Topf
€ 59,90

GELB, PINK, BORDEAUXROT, ORANGE ...

3

3 | FORSYTHIE

Forsythia x intermedia
Ein häufig gepflanzter Zierstrauch für Vorgärten, Hecken und Parks. Mit ihren leuchtend gelben Glöckchenblüten läutet die Forsythie den Frühling ein, noch bevor die Blätter erscheinen. Anspruchslos Ziergehölz für jeden Gartenboden in Sonne oder Halbschatten. 2-l-Topf, **Bioland**

Bestell-Nr. 271041
€ 18,90

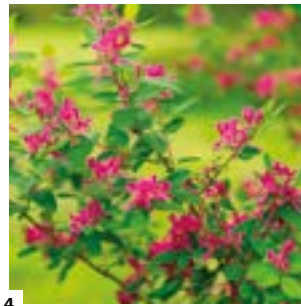

4

4 | TATARISCHE HECKENKIRSCHEN HACK'S RED

Lonicera tatarica
Bildet sehr dekorative, purpurotrote Blüten (nicht duftend) von Mai bis Juni. Die roten Beeren sind eine gute Vogelnahrung, aber für Menschen unbedenklich. Wuchs: breit buschig, bis 4 m hoch, frei stehend. Auch Stadtklima ist kein Problem. Altes Holz regelmäßig ausschneiden. 2-l-Topf, **Bioland**

Bestell-Nr. 271472
€ 24,90



5

5 | ECHESTER GEWÜRZSTRAUCH

Calycanthus floridus
Giftig! Verströmt besonders abends einen starken Duft nach Nelken und Erdbeeren. Bildet weinrote, sternförmige, magnolienartige Blüten. Gedeiht auch im Kübel. Braucht Wärme und Licht. Der Boden sollte humusreich und nicht zu trocken sein. 2-l-Topf, **Bioland**

Bestell-Nr. 271101
€ 28,50



6

6 | PFAFFENHÜTCHEN

Euonymus europaeus
Lieblingsspeise des Rotkehlchens. Variiert je nach Standort zwischen 2-6 m. Blüht gelb-grün und unscheinbar von Mai bis Juni. Das Pfaffenhütchen ist kalkliebend und windfest. Es übersteht sowohl Überflutungen sowie Trockenzeiten. Aus den Kapseln wurde ein gelber Farbstoff und Seife hergestellt. Das Holz hatte früher eine gewisse Bedeutung in der Drechselei. 2-l-Topf, **Bioland**

Bestell-Nr. 271351
€ 18,90

WELCH' AUGENWEIDEN

Die Steckhötzer der Pollenweide wachsen sehr gut an. So lässt sich dieses insektenfreundliche Gehölz selbst leicht in Töpfchen weitervermehren und später ohne weitere Kosten zur ökologischen Aufwertung kahler Flächen einsetzen.



7

7 | POLLENWEIDE

Salix caprea
Sie blüht besonders üppig, reichlich und lange. Die rein männlichen Kätzchen duften angenehm nach Honig. Von sehr hohem Nektar- und Pollenwert. Wuchs: Großstrauch, mind. 3 m hoch. Recht anpassungsfähig, sollte aber nicht in sehr trockenen oder dauerhaft überfluteten Böden stehen. 2-l-Topf, **Bioland**

Bestell-Nr. 271002
€ 27,90



8

8 | IMMERBLÜHENDE MANDELWEIDE

Salix triandra
Durch die sehr lange Blüte im Frühjahr bis Sommer, bietet die Mandelweide Bienen besonders viel Pollen. Die Pflanze ist rein männlich. Durch Schnitt können Mandelweiden klein und heckenförmig gehalten werden. Wird ohne Schnitt zu einem mittelgroßen Baum. 2-l-Topf, **Bioland**

Bestell-Nr. 271003
€ 27,90



9

9 | SILBERÖLWEIDE

Elaeagnus commutata
Ähnlich wie Hülsenfrüchte ist die Ölweide in der Lage, mit Hilfe von Bakterien Luftstickstoff in den Boden zu bringen und pflanzenverfügbar zu machen. Gedeiht selbst auf sandigen bis kalkigen Böden. Blüht cremeweiß von Mai bis Juni. Bildet kleine essbare Früchte. Wuchsform: breitbuschig, ca. 5 x 5 m. 2-l-Topf, **Bioland**

Bestell-Nr. 255775
€ 25,90



Bio SAATGUT

Ein Garten voller Möglichkeiten: In unserem Bio-Saatgut-Sortiment finden Sie beliebte und bewährte Sorten, aber auch vielversprechende Neuheiten und echte Geheimtipps. Finden Sie Ihre Favoriten und bringen Sie mit Gemüse, Kräutern, Blumen und Gründünger Farbe und Vielfalt in Ihren Garten!



1

1 | ZUCCHINI ZUBODA
Rankenlos, mit leicht marmorierten, länglichen Früchten. Erntebeginn nach ca. 6 Wochen. Frühwüchsig und guter Ertrag. Offener Wuchs. Voranzucht Mitte April bis Mitte Juni. Inhalt: ca. 16 Korn, **bio**

Bestell-Nr. 310451
€ 2,90 / Portion



2

2 | ZUCCHINI ZARTE GRÜNE
Bewährte, traditionelle Sorte mit feinem Geschmack und gutem Ertrag. Wächst auf allen gut gedüngten Böden. Inhalt: ca. 10 Korn, **bio**

Bestell-Nr. 314025
€ 3,10 / Portion



3

3 | ZUCCHINI SERAFINA
Kompakt wachsend, lässt sich aufgrund ihres offenen Wuchses leicht beernten. Zylindrische, dunkelgrün-marmorierte, glänzende Früchte. Inhalt: ca. 12 Korn, **bio**

Bestell-Nr. 310620
€ 3,25 / Portion



4

4 | ZUCCHINI MUTABILE
Buschförmige Pflanzen mit stark marmorierten Blättern. Reichtragend und lange gesund. Dunkelgrüne, längliche Früchte. Inhalt: ca. 10 Korn, **bio**

Bestell-Nr. 313333
€ 3,25 / Portion



5

5 | ZUCCHINI GELB AUSLESE SATIVA
Buschförmige, frühe Zucchettsorte. Gelbe Früchte mit sehr zarter Haut. Offener Wuchs. Im Anbau wie grünfruchtige Sorten. Inhalt: ca. 10 Korn, **bio**

Bestell-Nr. 313332
€ 3,25 / Portion



7

7 | ZUCCHINI COCOZELLE VON TRIPOLIS
Mittelspäter Fruchtansatz und kräftiger Wuchs. Sehr hohes Ertragspotential. Beliebte Hobbysorte. Bildet lange, dunkelgrün gestreifte Früchte. Inhalt: ca. 10 Korn, **bio**

Bestell-Nr. 311335
€ 3,65 / Portion



8

8 | ZUCCHINI SOLARA
Diese gelben Zucchini gedeihen mühelos und entfalten ihr volles Aroma, wenn sie jung geerntet werden. Gute Haltbarkeit nach der Ernte. Voranzucht ab April bis Ende Mai. Saattiefe: ca. 3 cm. Inhalt: ca. 14 Korn, **bio**

Bestell-Nr. 310452
€ 2,90 / Portion



6

6 | ZUCCHINI GOLD RUSH
Buschförmig. Mittelfrühe, sehr produktive Sorte. Entwickelt goldgelbe, längliche Früchte mit sehr feinem Fleisch und wenig Samen. Voranzucht Mitte April bis Mitte Mai. Inhalt: ca. 10 Korn, **bio**

Bestell-Nr. 311338
€ 3,65 / Portion



8

ERST DIE ARBEIT, DANN DIE MELONUNG

9 | HONIGMELONE AMELIA
Frühreife, aromatische Honigmelone mit dunkelgrüner, relativ stark gerippter, genetzter Schale und saftigem, tief orangefarbigem Fruchtfleisch. Bei Vollreife färbt sich die Schale gelblich und verströmt einen intensiven Duft. Inhalt: ca. 12 Korn, **bio**

Bestell-Nr. 315660
€ 3,35 / Portion



9



10

10 | ZUCKERMELONE PETIT GRIS DE RENNES
Kleinere (ca. 500 g), süße Früchte, die auch unter weniger warmen Bedingungen gut ausreifen. Sehr früh reifende Sorte. Inhalt: ca. 25 Korn, **bio**

Bestell-Nr. 311029
€ 3,65 / Portion



11

11 | ZUCKERMELONE MURMEL
Charentais-Melone mit gleichmäßigem Fruchtansatz. Fruchtgewicht ca. 600 g. Einfach zu pflegen. Für Gewächshaus und Freiland geeignet. Inhalt: ca. 17 Korn, **bio**

Bestell-Nr. 310667
€ 3,25 / Portion



12

12 | WASSERMELONE BLACKTAIL MOUNTAIN
Bringt ein Fruchtgewicht von bis zu 5 kg. Kommt gut mit Trockenheit und Hitze zurecht, verzeiht aber auch kalte Nächte im Mai und Juni. Aussaat: im April; bei 18–30 °C. Inhalt: ca. 12 Korn, **bio**

Bestell-Nr. 315659
€ 3,35 / Portion

13 | WASSERMELONE SUGAR BABY
Amerikanische, sehr früh reifende Sorte mit rotem Fleisch. Der Standort sollte warm und windgeschützt sein. Früchte 1,5–2,5 kg schwer. Inhalt: ca. 25 Korn, **bio**

Bestell-Nr. 311027
€ 3,65 / Portion

13



FREILANDGURKEN



1 | FREILANDGURKE GERGANA
Hauptsorte im bulgarischen Freilandanbau. Bildet lange, schlanke Früchte mit hohem Ertrag und sehr gutem Geschmack. Jung ernten.
Inhalt: ca. 30 Korn, **bio**

Bestell-Nr. 311421
€ 3,65 / Portion



2 | SALATGURKE MARKETMORE 76
Lange, glatte, schlanke und wohlschmeckende Feldgurke mit gutem Ertrag. Krankheits-tolerant gegen Krätze und Gurkenmosaikvirus.
Inhalt: ca. 25 Korn, **bio**

Bestell-Nr. 311006
€ 3,65 / Portion



3 | SALATGURKE TANJA
Ertragreiche und völlig bitterfreie Sorte für den Freilandanbau und unter Folie. Eine frühe Ernte bringt schlanke, lange und knackige Früchte hervor.
Inhalt: ca. 20 Korn, **bio**

Bestell-Nr. 311265
€ 3,65 / Portion



4 | FREILANDGURKE PERSIKA
Wohlschmeckende, kurze bis mittellange, glattschalige Früchte. Gemischtblühend. Sollte als Minigurke klein und jung geerntet werden.
Inhalt: ca. 19 Korn, **bio**

Bestell-Nr. 310175
€ 3,25 / Portion

Ein warmes, nährstoffreiches Beet oder ein Gewächshaus mit hoher Luftfeuchtigkeit ist für Gurken optimal..



5 | FREILANDGURKE GUNDEL
Die Sorte hat, neben einem sehr guten aromatischen Geschmack, einen hohen Ertrag über einen langen Zeitraum. Bildet keine Bitterstoffe aus.
Inhalt: ca. 12 Korn, **bio**

Bestell-Nr. 315656
€ 4,20 / Portion



9 | MINI-GURKE MELOTHRIA
Bildet 2-3 cm große Früchte in Form von Mini-Melonen. Kann frisch, sauer eingelegt oder wie eine Salzgurke gegessen werden. Sie benötigt ein Rankgerüst, da sie bis zu 3 m hoch werden kann.
Inhalt: ca. 50 Korn, **bio**

Bestell-Nr. 311185
€ 3,65 / Portion



6 | FREILANDGURKE BONO
Freilandgurke mit großen, dunkelgrünen Früchten, die wenig stachelig sind. Für Freilandanbau aber auch für den Frühbeetkasten.
Inhalt: ca. 25 Korn, **bio**

Bestell-Nr. 313168
€ 3,25 / Portion



10 | SNACK-GURKE LA DIVA
Wüchsige, gesunde Minigurke mit besonders gutem Geschmack. Gemischtblühend. Späte Entwicklungszeit. Robust gegen echten Mehltau.
Inhalt: ca. 10 Korn, **bio**

Bestell-Nr. 310680
€ 4,40 / Portion



7 | SALATGURKE SAIJÓ
Die langen, gerippten, leicht bestachelten Früchte sind absolut bitterfrei und in jungem Stadium fast samenlos. Mehltaresistent. Reift in ca. 65 Tagen. Ernte: Anfang Juli - Sept. Inhalt: 12 Korn, **bio**

Bestell-Nr. 311422
€ 3,65 / Portion



11 | SCHLANGENGURKE CLEOPHA
Stark wüchsige, rein weiblich blühende Sorte mit ca. 30 cm langen Früchten. Lange Ernteperiode. Robust auch unter schlechten Kulturbedingungen.
Inhalt: ca. 5 Korn ausreichend für 4 Pflanzen, **bio**

Bestell-Nr. 310714
€ 5,90 / Portion



8 | SALAT- UND EINLEGE-GURKE DEKAN
Alte Freilandsorte. Wird bis zu 17 cm lang, hellgrüne Schale mit weißen Streifen, beständig gegen Mehltauerkrankungen.
Inhalt: ca. 11 Korn, **bio**

Bestell-Nr. 315317
€ 3,95 / Portion



12 | SCHLANGENGURKE AROLA
Ein Geschmacks-Erlebnis. Seitentriebe nicht ausgeizen, da dort Früchte ansetzen. Robust gegenüber Schädlingen und Krankheiten.
Inhalt: ca. 8 Korn, **bio**

Bestell-Nr. 310176
€ 4,40 / Portion

FÜR DAS GEWÄCHSHAUS



1

1 | ZUCKERMAIS TRAMUNKS
Extrasüß, aus Sativa-Züchtung. Mittelspäter Zuckermis mit großen, gelben Kolben, die ca. 105 Tage nach der Aussaat erntereif sind. Inhalt: ausreichend für ca. 1–3 m², **bio**

Bestell-Nr. 313335
€ 3,25 / Portion



2

2 | ZUCKERMAIS ASHWORTH
Sehr früher, gelber Zuckermis mit überzeugender Kolbenqualität, bewährte Hausgärtnersorte. Wuchshöhe bis 1,5 m. Robuste Sorte. Inhalt: ca. 100 Korn, **bio**

Bestell-Nr. 311340
€ 3,65 / Portion



3

3 | ZUCKERMAIS TRUE SWEET GOLD
Zuckermis mit goldgelben Körnern und 18–20 cm langen Kolben. Lang anhaltende Süße. Produktive, ca. 2 m hohe Sorte. Inhalt: ca. 80 Korn, **bio**

Bestell-Nr. 311339
€ 3,65 / Portion



4

4 | ZUCKERMAIS DAMAUN KS
Extrasüß, aus der Sativa-Züchtung. Früher Zuckermis mit großen, gelben Kolben, die ca. 95 Tage nach der Aussaat erntereif sind. Inhalt: ca. 60 Korn, **bio**

Bestell-Nr. 313280
€ 3,25 / Portion

5 | SPEISEMAIS MERGOSCIA
Tessiner Speisemais mit kompakten Kolben. Pro Pflanze werden meist zwei komplette Kolben gebildet. Inhalt: ausreichend für ca. 1–2 m², **bio**

Bestell-Nr. 313278
€ 3,25 / Portion

6 | SPEISEMAIS SCHWARZER TORTILLAMAIS
Starkwachsende Sorte. Lange, schmale Kolben. Gut geeignet für Tortillas. Inhalt: ca. 60 Korn, **bio**

Bestell-Nr. 313279
€ 3,25 / Portion

7 | ZUCKERMAIS GOLDEN BANTAM
Sollte in der Milchreife geerntet werden, um eine gute Kolbenqualität zu erhalten. Inhalt: ca. 40 Korn, **bio**

Bestell-Nr. 310455
€ 3,25 / Portion

8 | ZUCKERMAIS LISANCO
Open-Source-Sorte mit charakteristischem Geschmack und ausgeprägter Süße. Kulturzeit: ca. 85–100 Tage. Inhalt: ca. 40 Korn, **bio**

Bestell-Nr. 315653
€ 3,35 / Portion



5



6



7



8



9

9 | ZUCKERMAIS STOWELL'S EVERGREEN
Alte, hochwachsende Sorte mit cremeweißen Körnern. Große Kolben. Sehr süß, baut aber wie alle älteren Sorten die Süße nach der Ernte ab. Kulturzeit ca. 110–115 Tage. Inhalt: ca. 50 Korn, **bio**

Bestell-Nr. 311341
€ 3,80 / Portion

10 | POPCORNMAIS CINEMA
Stärkereiche Sorte mit dünner, aber glasig harter Schale, die beim Erhitzen gut poppt. Vor der Verwendung gut trocknen lassen. Sehr schmackhaft. Inhalt: ca. 50 Korn, **bio**

Bestell-Nr. 313409
€ 3,25 / Portion



10

MISCHKULTUR DER MAYAS

11 | DREI SCHWESTERN-MISCHUNG
Zusammensetzung: Damaun (Mais), Neckarkönigin (Stangenbohne), Mutabile (Zucchini). Mais vorziehen, ab Mitte Mai im Kreis pflanzen. Bohnen mit 5 cm Abstand säen. Wenn die Bohnen gekeimt sind, Zucchini direkt dazwischen säen. **bio**

Bestell-Nr. 313463
€ 3,60 / Portion

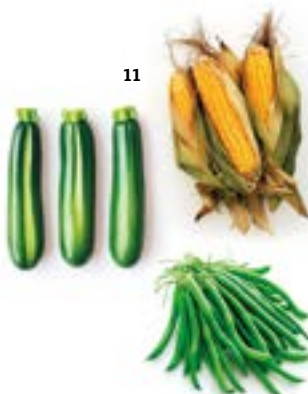

11

MAYA-MIX
Zuckermis dient als Rankhilfe, Stangenbohnen sammeln Stickstoff im Boden und Kürbisse bedecken die Erde zum Schutz vor dem Austrocknen. Die Sorten (Tramund, Neckarkönigin, Sweet Dumpling) sind separat verpackt. Inhalt reicht für etwa: 15 Mais-, 20 Stangenbohnen- und 6 Kürbispflanzen, **bio**

Bestell-Nr. 310692
€ 4,40 / Portion





1

2

1 | HOKKAIDOKÜRBIS FICTOR
Dickfleischiger Hokkaidokürbis. Fruchtgewicht ca. 1,1 kg. Sehr gute Lagereignung. Inhalt: ca. 10 Korn, **bio**

Bestell-Nr. 310614
€ 3,25 / Portion

2 | HOKKAIDOKÜRBIS SOLOR

Im Gegensatz zu Red Kuri bildet dieser orange Hokkaido-Typ etwas kleinere Früchte. Dafür blüht Solor etwas früher und ist länger lagerfähig. Inhalt: ca. 10 Korn, **bio**

Bestell-Nr. 313206
€ 3,25 / Portion



3

3 | HOKKAIDOKÜRBIS RED KURI

Breitrunder oranger Kochkürbis mit gelbem Fleisch. Feiner nussartiger Geschmack. Fruchtgewicht 1 - 2 kg. Im Lager haltbar bis Februar. Inhalt: ca. 10 Korn, **bio**

Bestell-Nr. 310262
€ 3,25 / Portion



4

4 | KÜRBIS ROTER ZENTNER
Bildet große, gerippte Früchte mit orangefarbener Schale und orangefarbenem Fruchtfleisch. Rankend und starkwüchsig. Mittlere Lagerfähigkeit. Vorzucht April, Freiland Mai. Inhalt: ca. 10 Korn, **bio**

Bestell-Nr. 313209
€ 3,25 / Portion

Perfekt für gefüllten Ofenkürbis.



6

6 | MOSCHUSKÜRBIS FUTSU BLACK

Hat zartes, orangefarbenes Fruchtfleisch mit fruchtigem Duft. Jede Pflanze bringt etwa 5 bis 7 Kürbisse, die sich ausgereift gut lagern lassen. Inhalt: ca. 10 Korn, **bio**

Bestell-Nr. 311018
€ 3,65 / Portion

5 | HOKKAIDOKÜRBIS GRÜN

Kann mit seiner dunkelgrünen Schale zubereitet werden. Festes, gelbes Fruchtfleisch mit einem feinen nussähnlichen Aroma. Gute Lagerfähigkeit bis Januar/Februar. Fruchtgewicht 1,5-2 kg. Inhalt: ca. 10 Korn, **bio**

Bestell-Nr. 311016
€ 3,65 / Portion



5

7 | MOSCHUSKÜRBIS MUSCADE DE PROVENCE

Starkwüchsige Sorte mit dunkelgrünen Früchten, die beim Ausreifen ockerbraun werden. Fruchtfleisch orangerot und sehr aromatisch. Inhalt: ca. 8 Korn, **bio**

Bestell-Nr. 311020
€ 3,65 / Portion



7

Kürbis ist in trockenen Sommern dankbar für zusätzliche Bewässerung. Markiert man die Mitte der Pflanze, dann kann man dort gezielt bewässern.



8

9

8 | SPEISEKÜRBIS MINI BUTTERNUT

Birnenförmiger kleiner Butternut, der in Aroma und Geschmack seinem großen Bruder in nichts nachsteht. Ausgereift sehr gut lagerfähig. Inhalt: ca. 8 Korn, **bio**

Bestell-Nr. 311448
€ 3,65 / Portion

9 | SPEISEKÜRBIS BUTTERNUT WALTHAM

Ein wärmeliebender Kürbis mit angenehm süßem, nussartigem Geschmack. Fruchtfleisch gelb-orange. Inhalt: ca. 10 Korn, **bio**

Bestell-Nr. 311019
€ 3,25 / Portion

10 | SPEISEKÜRBIS CUSTARD WHITE

Am besten schmeckt dieser Sommerkürbis, wenn er unreif bei etwa Ø 10 cm geerntet wird. So ist die Schale noch weich und kann mit verzehrt werden. Voranzucht im April. Inhalt: ca. 9 Korn, **bio**

Bestell-Nr. 311278
€ 3,65 / Portion



10

WINTERKÜRBIS



11

11 | WINTERKÜRBIS REIGEL

Sortenrarität! Geschmacklich deutlich aromatischer als Hokkaido. Für Suppen oder als Ofengemüse. Ernte: im Oktober, 3-6 Kürbisse pro Pflanze, lagerfähig bei 10-15 °C bis Dezember. Inhalt: ca. 14 Korn, **bio**

Bestell-Nr. 315064
€ 3,95 / Portion



12

12 | WINTERKÜRBIS UNGARISCHER BLAUER

Die Früchte sind außen hellgrau bis türkis und glatt, innen leuchtend orange. Fruchtgewicht ca. 5-10 kg, wohlgeschmeckende Sorte. Inhalt: ca. 9 Korn, **bio**

Bestell-Nr. 311021
€ 3,65 / Portion

Als Winterkürbis werden Sorten bezeichnet, die man im Herbst reif erntet und bis in den Winter hinein lagern kann..

FLEISCH- UND SAUCENTOMATEN



1 | FLEISCHTOMATE TSCHERNIJ PRINZ

Mittelstarkwachsende, granatrote, flachrunde, große Fleischtomate mit ausgezeichnetem Geschmack. Aus Sibirien. Sortenrarität!
Inhalt: ca. 25 Korn, **bio**

Bestell-Nr. 311372
€ 3,65 / Portion



2 | FLEISCHTOMATE OCHSENHERZ, ROT

Herzförmige, karmesinrote, großfruchtige Fleischtomate mit ausgezeichnetem Geschmack. Für Gewächshaus und geschütztes Freiland.
Inhalt: ca. 25 Korn, **bio**

Bestell-Nr. 311037
€ 3,65 / Portion



3 | FLEISCHTOMATE MARMANDE

Beliebte Fleischtomatensorte aus Frankreich. Frühreifende, große Früchte, hohe Erträge. Für Gewächshaus und geschütztes Freiland geeignet.
Inhalt: ca. 40 Korn, **bio**

Bestell-Nr. 311247
€ 3,65 / Portion



4 | FLEISCHTOMATE OLENA UKRAINIEN

Dickfleischige, aromatisch fruchtige Sorte mit geringem Säureanteil. Fruchtgewicht 250-300 g. Für geschützten Anbau im Freiland.
Inhalt: ca. 25 Korn, **bio**

Bestell-Nr. 311042
€ 3,65 / Portion

5 | FLEISCHTOMATE FLONDA

Starkwüchsige Freilandsorte. Rote, gerippte, an kleinere Fleischtomaten erinnernde Früchte von sehr gutem Geschmack. Durchmesser ca. 4-5 cm. Zum Trocknen geeignet. Inhalt: ca. 25 Korn, **bio**

Bestell-Nr. 313253
€ 3,60 / Portion



9 | FLEISCHTOMATE WLADIWOSTOK

Freilandsorte mit roten, flachrunden Früchten mit einem Durchmesser von 5-6 cm. Relativ widerstandsfähig gegen Krautfäule.
Inhalt: ca. 25 Korn, **bio**

Bestell-Nr. 313259
€ 3,60 / Portion



6 | ANANAS-TOMATE

Späte Sorte. Bringt große, orange-gelb gerippte Tomaten von sehr guter Geschmacksqualität. Frucht mit dichtem und saftigem Fruchtfleisch. Pro Tomate etwa 300 g. Inhalt: ca. 30 Korn, **bio**

Bestell-Nr. 316158
€ 4,40 / Portion



10 | FLEISCHTOMATE VIVAGRANDE

Bringt außergewöhnlich hohe Erträge im Freiland. Herausragende Resistenz gegenüber der Kraut- und Braunfäule (*Phytophthora infestans*).
Inhalt: ca. 12 Korn, **bio**

Bestell-Nr. 315654
€ 4,20 / Portion



7 | SAUCENTOMATE SAN MARZANO

Klassische Soßentomate. Ausgewogenes Säure-Zucker-Verhältnis mit geringem Saftanteil. Ideal zum Konservieren.
Inhalt: 30 Korn, **bio**

Bestell-Nr. 311504
€ 3,65 / Portion



11 | FLEISCHTOMATE LIGURIA

Besonders attraktiv durch ihre gefurchte Beutelform. Diese sehr beliebte, attraktive Fleischtomate liefert mittelgroße bis große Früchte.
Inhalt: ca. 25 Korn, **bio**

Bestell-Nr. 311514
€ 3,65 / Portion



8 | SALATTOMATE DE BERAO

Ihre Früchte sind platz- und schnittfest, aromatisch und gut lagerfähig. Wird aufgrund ihres sämigen Fruchtfleisches gerne für die Herstellung von Saucen und Ketchup verwendet. Für Freilandanbau geeignet. Inhalt: ca. 30 Korn, **bio**

Bestell-Nr. 311139
€ 3,65 / Portion



12 | FLEISCHTOMATE BERNER ROSE

Alte Schweizer Sorte mit aromatisch-süßlichem Geschmack. Starkwüchsig, kann bis zu 2 m hoch werden. Fruchtgewicht: bis 190 g. Inhalt: ca. 40 Korn, **bio**

Bestell-Nr. 310431
€ 2,90 / Portion

SALATTOMATEN



1

1 | SALATTOMATE RUTHJE
Eine unserer besten und beliebtesten Sorten. Wunderbar süßes, volles Aroma. Die Früchte halten sehr lange an der Pflanze. Gut lagerfähig. 1996 von Ulrike Behrendt gezüchtet. Inhalt: ca. 20 Korn, **bio**

Bestell-Nr. 311406
€ 3,50 / Portion

5 | SALATTOMATE ROTE ZORA

Milde, aromatische Früchte mit länglicher Form und himbeerroter Farbe. Sie sorgt damit für Abwechslung im Hausgarten. Fruchtgewicht: ca. 100 g. Inhalt: ca. 15 Korn, **bio**

Bestell-Nr. 315607
€ 3,35 / Portion

6 | SALATTOMATE VIVAROMA

Kleine Salattomate mit intensivem Tomatenaroma und guter Freilandtauglichkeit. Früchte sind saftig und haben eine angenehm dünne Schale. Inhalt: ca. 12 Korn, **bio**

Bestell-Nr. 315652
€ 4,20 / Portion

7 | SALATTOMATE QUEDLINBURGER FRÜHE LIEBE

Sehr frühe Traditionssorte aus dem Harz. Die roten Früchte sind saftig, bissfest und haben einen süßlich-aromatischen Geschmack. Inhalt: ca. 20–30 Korn, **bio**

Bestell-Nr. 315035
€ 3,95 / Portion



8



2

2 | SALATTOMATE MATINA
Früheste Freilandtomate. Kartoffelblättrig mit mittelgroßen, leuchtend roten, platzfesten Früchten. Bewährte Hobbygärtnersorte. Inhalt: ca. 22 Korn, **bio**

Bestell-Nr. 310422
€ 2,90 / Portion



5



6



7

8 | SALATTOMATE DORENIA
Sehr wüchsige Stabtomate mit rundovalen, schnittfesten Früchten. Mit besonderer Robustheit gegen Braunfäule (Phytophthora). Inhalt: ca. 22 Korn, **bio**

Bestell-Nr. 310626
€ 3,25 / Portion



3

3 | SALATTOMATE BLACK ZEBRA
Saftige, wohlschmeckende, rote Früchte mit hell- und dunkelgrünen Längsstreifen. Der Wuchs ist kräftig, das Laub recht hell und gesund. Inhalt: ca. 25 Korn, **bio**

Bestell-Nr. 313261
€ 3,60 / Portion



9



10



4

4 | SALATTOMATE BLOODY BUTCHER
Sehr frühe, kartoffelblättrige Sorte. Rote, normalgroße Früchte mit gutem Aroma. Robuste und ertragreiche Freilandsorte, lange tragend. Inhalt: ca. 20 Korn, **bio**

Bestell-Nr. 315919
€ 3,95 / Portion

9 | SALATTOMATE REVILLA
Spanische Freilandtomate. Salattomate mit flachrunden, sehr festen Früchten, die intensiv rot abreifen. Sehr fruchtig im Geschmack. Inhalt: ca. 12 Korn, **bio**

Bestell-Nr. 311390
€ 3,65 / Portion

10 | SALATTOMATE INDIGO ROSE
Spät reifende Salattomate mit würzigem Aroma. Sie eignet sich als Blickfang in Salaten und um Gemüsegerichten eine besondere Note zu verleihen. Inhalt: ca. 15 Korn, **bio**

Bestell-Nr. 315614
€ 4,20 / Portion



11

11 | SALATTOMATE PAUL ROBSON
Mit gutem, angenehm süßem Geschmack. Die mittelgroßen, dickfleischigen Früchte sind leuchtend braunrot. Ø Fruchtgewicht 80–100 g. Inhalt: ca. 25 Korn, **bio**

Bestell-Nr. 311043
€ 3,65 / Portion



12

12 | SALATTOMATE QUADRO
Weitgehend krautfäuletolerante Stabtomate mit hohem Ertrag. Für den Anbau im Freiland sowie Gewächshaus geeignet. Die Früchte haben einen hohen Marktanteil. Inhalt: ca. 22 Korn, **bio**

Bestell-Nr. 310430
€ 3,25 / Portion



Tomatenaussaat	ab Februar
Keimtemperatur	ab 18 bis 25 °C
Keimdauer	10 bis 14 Tage

COCKTAILTOMATEN



Cocktailtomaten bringen, zwei- oder dreitriebig gezogen, oft höhere Erträge.



1

1 | COCKTAILTOMATE MIRI MIRI

Ertragreiche Sorte mit vielen roten, oval-runden, sehr aromatischen Früchten an langen Rispen. Platzfest, festfleischig und gut haltbar.

Inhalt: ca. 10 Korn, **bio**

Bestell-Nr. 311510
€ 3,65 / Portion



2

2 | COCKTAILTOMATE DATTELWEIN

Bildet buschige Trauben mit birnenförmigen, ovalen, wohlschmeckenden und platzfesten Einzelfrüchten. Sortenrarität!

Inhalt: ca. 25 Korn, **bio**

Bestell-Nr. 311161
€ 3,65 / Portion



5

5 | CHERRYTOMATE GOLDIANA

Orangene Tomate mit ca. 20 g Fruchtgewicht. Geschmack mit angenehmer Säure und guter Konsistenz. Pflanze mit lichtem, geordnetem Aufbau.

Inhalt: ca. 35 Korn, **bio**

Bestell-Nr. 310689
€ 3,25 / Portion



6

6 | COCKTAILTOMATE TRIXI

Harmonisch wachsende und gesunde Sorte. Platzfeste, leicht ovale Früchte. Fruchtgewicht ca. 20 g. Auch für den Anbau im Freiland geeignet. Sehr guter, süßer Geschmack.

Inhalt: ca. 33 Korn, **bio**

Bestell-Nr. 310659
€ 3,25 / Portion



7

7 | COCKTAILTOMATE DONATELLINA

Cocktailtomate mit tiefroten, dattelförmigen, kleinen, platzfesten Früchten mit ausgezeichnetem, kräftigem, süßfrischem Tomatenaroma.

Inhalt: ca. 30 Korn, **bio**

Bestell-Nr. 311508
€ 3,65 / Portion



8

8 | COCKTAILTOMATE PIPPA

Sehr reich tragende Sorte. Die kleinen, länglichen Früchte haben festes Fruchtfleisch und einen außerordentlich fruchtigen Geschmack. Fruchtgewicht 15–20 g.

Inhalt: ca. 20 Korn, **bio**

Bestell-Nr. 311580
€ 3,65 / Portion



3

3 | COCKTAILTOMATE BLACK CHERRY

Sehr reichtragende Sorte. Die kleinen, dunkelviolet-roten Tomaten sind sehr aromatisch und süß. Black Cherry ist eine ältere Sorte aus den USA.

Inhalt: ca. 40 Korn, **bio**

Bestell-Nr. 311038
€ 3,65 / Portion

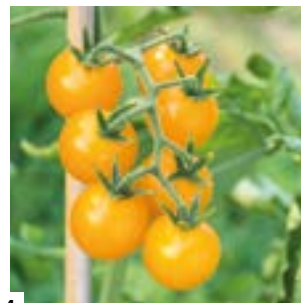

4

4 | COCKTAILTOMATE SUNVIVA

Die Freilandtomate ist besonders saftig und hat ein starkes, fruchtiges Aroma. Mit einem Fruchtgewicht von 20 g geeignet als Snack und für Salate.

Inhalt: ca. 12 Korn, **bio**

Bestell-Nr. 315651
€ 4,20 / Portion



9 | COCKTAILTOMATE PRIMABELLA

Feste, lagerfähige, kräftig-rote Früchte, die in Rispen hängen. Primabella ist ertragreich und besonders robust bei gutem süßsaurem Aroma.

Inhalt: ca. 12 Korn, **bio**

Bestell-Nr. 315606
€ 4,20 / Portion



9

10 | COCKTAILTOMATE PRIMAVERA

Frühreife Freilandtomate mit leuchtend orangeroten, saftigen Früchten, die im Mund zergehen. Eignet sich besonders für den Direktverzehr.

Inhalt: ca. 12 Korn, **bio**

Bestell-Nr. 315604
€ 4,20 / Portion



10

11 | COCKTAILTOMATE BRANDYWINE SHERRY

Sortenrarität! Bildet viele kleinere Rispen mit reichlich himbeerroten Früchten. Kartoffelblättrige Sorte aus der Erhaltungszucht.

Inhalt: ca. 30 Korn, **bio**

Bestell-Nr. 311167
€ 3,65 / Portion



11



In unserem Onlineshop finden Sie eine Auswahl von über 100 Tomatensorten.

12 | BUSCHTOMATE HIMBEERFARBIGE AMPELTOMATE

Kleinfruchtig, für Kübel oder Ampel geeignet. Reichlicher Behang an geschmackvollen Früchten.

Inhalt: ca. 25 Korn, **bio**

Bestell-Nr. 313260
€ 3,60 / Portion



12

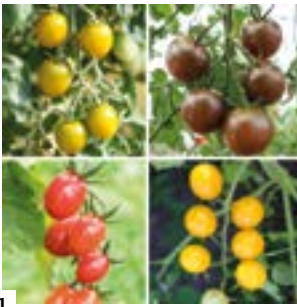

1

1 | KLEINFRUCHTTOMATEN MISCHUNG

Mischung kleinfruchtiger ProSpecieRara-Sorten: Green Grape (gelbgrün), Black Cherry (schwarz-rot), Baselbieter Röteli (hellrot) und Gelbe Cherry. Inhalt: ca. 25 Korn, **bio**

Bestell-Nr. 313325
€ 3,60 / Portion



2

2 | WILDTOMATE ROTE RIBISEL

Wildtomatentyp, der ohne Anbinden oder Ausgeizen eine sehr dekorative, von äußerst aromatischen Früchten übersäte Pflanze bildet. Inhalt: ca. 20 Korn, **bio**

Bestell-Nr. 311568
€ 3,65 / Portion



3

3 | WILDTOMATE GELBE JOHANNISBEERE

Sortenrarität! Bildet massenhaft kleine, gelbe Früchte an langen Rispen. Süß schmeckend mit Wildtomatenaroma. Stark verzweigter Wuchs. Inhalt: ca. 30 Korn, **bio**

Bestell-Nr. 311164
€ 3,65 / Portion

4 | WILDTOMATE ROTE MURMEL

Bringt eine Fülle an sehr süßen, roten und murgelgroßen Früchten. Spezialität für den Hobbybereich. Aussaat: Voranzucht Mitte Februar bis Mitte März. Inhalt: ca. 22 Korn, **bio**

Bestell-Nr. 310608
€ 4,40 / Portion



3

4

Physalis lieben einen sonnigen, warmen Platz. Der Boden sollte nicht zu stark gedüngt werden. Es genügt, etwas Kompost einzuarbeiten. Zu viel Stickstoff führt zu verstärktem Triebwachstum auf Kosten der Früchte.

5 | PHYSALIS DULCERIA

Die Pflanze produziert viele kleine, gelbe Früchte. Eine frühe Anzucht im März ist wegen der langen Keimdauer und Jungpflanzenentwicklung empfehlenswert. Inhalt: ca. 20 Korn, **bio**

Bestell-Nr. 315637
€ 3,35 / Portion

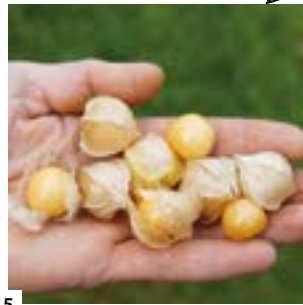

5

7 | TOMATILLO AURORA

Die Tomatillo Aurora hat süße, gelbe bis mandarinengroße Früchte. Diese lassen sich hervorragend für Soßen verwenden, in der Pfanne braten oder vollreif roh naschen. Inhalt: ca. 20 Korn, **bio**

Bestell-Nr. 315638
€ 3,35 / Portion



7

AUBERGINENTRÄUME

6 | ANDENBEERE SCHÖNBRUNNER GOLD

Kirschgroße, goldgelbe Beeren von süß-säuerlichem, aromatischem Geschmack. Auch als Kompott und Marmelade köstlich! Inhalt: ca. 40 Korn, **bio**

Bestell-Nr. 311371
€ 3,65 / Portion



6

8 | AUBERGINE PINK LADY

Längliche, schlanke Aubergine vom asiatischen Typ. Mit attraktiver, hell-violetter Färbung. Frühe Sorte, die gute und regelmäßige Erträge bis in den Herbst liefert. Wunderbar zart im Geschmack. Inhalt: ca. 25 Korn, **bio**

Bestell-Nr. 313439
€ 3,60 / Portion



8

9 | AUBERGINE DE BARBENTANE

Sehr wüchsige und gesunde Freilandsorte aus Frankreich, mit aufrechtem Wuchs. Aufleitung erforderlich. Bewährte Hobbygärtnerorte. Inhalt: ca. 24 Korn, **bio**

Bestell-Nr. 310681
€ 2,90 / Portion



9

10 | AUBERGINE LUIZA

Mittelfrühe Sorte mit dunkelviolett, schwarz glänzenden, halblangen Früchten. Fein-aromatischer Geschmack, wenig Bitterstoffe und festes Fruchtfleisch. Für geschützten Anbau. Inhalt: ca. 40 Korn, **bio**

Bestell-Nr. 311452
€ 3,65 / Portion



10

11 | AUBERGINE SLIM JIM

Die aufrechte, üppig belaubte Sorte trägt zahlreiche längliche, lila Früchte (ca. 15 cm Länge), die in Trauben wachsen. Aussaat: Voranzucht Anfang Februar bis Mitte April. Inhalt: ca. 15 Korn, **bio**

Bestell-Nr. 315657
€ 3,35 / Portion



11

12 | AUBERGINE ZORA

Wüchsige, ertragreiche Sorte mit länglich-ovalen, dunkelviolett Früchten. Gleichmäßige Fruchtbildung. Guter, auberginentypischer Geschmack. Inhalt: ca. 20 Korn, **bio**

Bestell-Nr. 310641
€ 4,40 / Portion



12

PAPRIKA

Gute Nachbarn von Paprika sind Basilikum + Borretsch und Karotten + Kohl.



1

1 | PAPRIKA KARMEN

Karmen zeichnet sich durch frühe Reife und hohes Ertragspotenzial aus. Gute Freilandsorte, ist auch für Gewächshaus und Kübel geeignet. Die Sorte ist kältetolerant. Inhalt: ca. 35 Korn, **bio**

Bestell-Nr. 311469
€ 3,65 / Portion



2

2 | PAPRIKA DULCE ITALIANO

Ertragreicher, länglich-schmaler bis blockiger Gemüsepaprika, der leuchtend rot abreift. Außerordentlich süßer Geschmack. Inhalt: ca. 35 Korn, **bio**

Bestell-Nr. 311218
€ 3,65 / Portion

5 | PAPRIKA PUSZTAGOLD

Ertragreicher Paprika mit großen, dickwandigen Früchten, die von weiß-gelblich auf orangerot abreifen. Für Freiland und Gewächshausanbau. Fruchtgewicht ca. 170 g. Inhalt: ca. 35 Korn, **bio**

Bestell-Nr. 311030
€ 3,65 / Portion



5

6 | PAPRIKA FRÜHRÖT PARADEISFRÜCHTIG

Dickfleischige Früchte von süßem, aromatischem Geschmack für Gewächshaus. Von Dunkelgrün auf leuchtend Rot abreifend. Inhalt: ca. 40 Korn, **bio**

Bestell-Nr. 311219
€ 3,65 / Portion



6



7

7 | SNACK-PAPRIKA HAMIK

Die knackig-süßen, mitteldickfleischigen Mini-Paprika haben nur wenige Samen und sind ausgesprochen wohl-schmeckend. Fruchtgröße: 5-7 cm. Fruchtgewicht ca. 60 g. Inhalt: ca. 12 Korn, **bio**

Bestell-Nr. 311468
€ 3,65 / Portion



8

8 | SNACK-PAPRIKA FRITZ

Spät reifende Sorte mit hohem Ertrag. Bildet 10-12 cm lange, dickwandige Früchte, die von grün auf karmesinrot abreifen. Besonders für den Freiland- und Kübelanbau geeignet. Inhalt: ca. 18 Korn, **bio**

Bestell-Nr. 310740
€ 3,25 / Portion



3

3 | PAPRIKA JULIETTA

Ertragreicher Freilandpaprika mit glänzend roter Farbe. Von dunkelgrün auf rot abreifend. Frischer, süßer Geschmack. Zum Einlegen geeignet. Resistenz gegen Tabakmosaikvirus. Inhalt: ca. 35 Korn, **bio**

Bestell-Nr. 311474
€ 3,65 / Portion



4

4 | PAPRIKA ROTER AUGSBÜRGER

Süße, spitze, leuchtend-rote Früchte. Sie bereichert Salate und Gemüsepfannen und schmeckt besonders gut als Snack. Inhalt: ca. 15 Korn, **bio**

Bestell-Nr. 315616
€ 3,35 / Portion



9

9 | PAPRIKA CUBO ORANGE

Dickwandige, schwere, breitblockige Früchte. Die Früchte färben von dunkelgrün auf tieforange. Sehr fruchtiger Geschmack. Inhalt: ca. 15 Korn, **bio**

Bestell-Nr. 311466
€ 3,65 / Portion



10

10 | PAPRIKA ALFONSINA

Von grün auf orange-gelb reifender Paprika mit gestaucht blockigen, etwas stärker gerippten, dickwandigen Früchten bis 200 g. Hohes Ertragspotential. Inhalt: ca. 16 Korn, **bio**

Bestell-Nr. 310685
€ 3,25 / Portion



11

11 | PAPRIKA ALBAREGIA

Sortenrarität! Freilandsorte mit gelben, auf orangerot abreifenden Früchten. Die Früchte sind besonders für den Frischverzehr zu empfehlen. Fruchtgewicht ca. 170 g. Inhalt: ca. 35 Korn, **bio**

Bestell-Nr. 311172
€ 3,65 / Portion

12 | PAPRIKA JUMBO

Mittelfrühe Sorte mit großen, schweren, blockigen Früchten. Mild-süßer Geschmack. In milden Lagen auch im Freiland kultivierbar. Von dunkelgrün nach rot abreifend. Inhalt: ca. 25 Korn, **bio**

Bestell-Nr. 313223
€ 3,60 / Portion



12



Paprikaaussaat	ab Mitte Januar
Keimtemperatur	22 bis 28 °C
Keimdauer	10 bis 14 Tage



1

1 | PAPIKA FERENC TENDER
Frühreifer Freilandpaprika mit hellgelben, dickfleischigen, spitzen Früchten, die leuchtend rot abreifen. Sehr süß und ertragreich.
Inhalt: ca. 25 Korn, **bio**

Bestell-Nr. 311220
€ 3,65 / Portion



2

2 | PAPIKA SWEET BANANA
Ertragreicher, milder Spitzpaprika mit hervorragender Freilandeignung. Der intensive Paprikageschmack ist angenehm frisch bis fruchtig.
Früchte: bis zu 20 cm lang.
Inhalt: ca. 15 Korn, **bio**

Bestell-Nr. 315645
€ 3,35 / Portion



3

3 | PAPIKA PANTOS
Sorte mit vollmundig-süßem Geschmack. Zum Rohverzehr oder als Schmor- und Gemüsepaprika geeignet. Aufgrund der enormen Wüchsigkeit wird ein dreitriebiges Aufleiten empfohlen.
Inhalt ca. 15 Korn, **bio**

Bestell-Nr. 310299
€ 3,25 / Portion



4

4 | PFEFFERONI LOMBARDO
(ehemals: Sigaretta)
Mittellanger, spiralförmiger Pfefferoni mit hohem Ertrag. Reift von Dunkelgrün auf Rot. Beste Eignung zum Einlegen, für den Frischverzehr und zur Verarbeitung zu edelsüßem Paprikapulver. Schärfeegrad: o.
Inhalt: ca. 40 Korn, **bio**

Bestell-Nr. 311221
€ 3,65 / Portion

PEPERONIS MIT MEHR PEPP



5

5 | PFEFFERONI SHISHITO
Sehr produktive Sorte japanischen Ursprungs. Wird traditionell grün geerntet und gegrillt, dann ist sie mild und fruchtig. Rot geerntet bildet sich Schärfe.
Fruchtgewicht: ca. 20 g.
Inhalt: ca. 15 Korn, **bio**

Bestell-Nr. 311605
€ 3,65 / Portion



6

6 | WILDPFEFFERONI
Sehr frühe, reich tragende, unkomplizierte Sorte mit buschigen, ca. 40 cm hohen Pflanzen. Bildet sehr kleine, längliche, von Grün auf Rot abreifende Früchte. Besonders für Topfkultur geeignet.
Schärfeegrad: 6-7.
Inhalt: ca. 20 Korn, **bio**

Bestell-Nr. 311574
€ 3,65 / Portion



7

7 | CHILI HABANERO GOLDEN
Stammt aus Mexiko von der Halbinsel Yucatan. Bringt viele, von hellgrün auf gelb reifende, ca. 6,5 cm lange Früchte hervor. Tropisch fruchtiges Aroma.
Schärfeegrad: 9-10.
Inhalt: ca. 20 Korn, **bio**

Bestell-Nr. 311255
€ 3,65 / Portion



8

8 | GEWÜRZPAPIKA TÜRKISCHER
Die Pflanzen bilden sehr viele, leuchtend rote Paprika. Die Früchte sind dünnchalig, aromatisch und sehr scharf.
Schärfeegrad 3-5.
Inhalt: ca. 30 Korn, **bio**

Bestell-Nr. 311174
€ 3,65 / Portion



Der Schärfeegrad 10 ist am schärfsten.



9

9 | CHILI DE CAYENNE
Scharfe Chili mit 10-12 cm langen, schlanken, grünen Früchten. Rot abreifend. Früh und sehr ertragreich.
Schärfeegrad 6.
Inhalt: ca. 28 Korn, **bio**

Bestell-Nr. 311031
€ 3,25 / Portion



10

10 | CHILI JALAPENO RUBEN
Sehr ertragreich. Die Früchte reifen von Dunkelgrün in ein kräftiges Rot. Zum Frischverzehr in grünem Zustand; reif zum Einlegen, Füllen und als Sauce. Schärfeegrad 3.
Inhalt: ca. 30 Korn, **bio**

Bestell-Nr. 311299
€ 3,65 / Portion



11

11 | CHILI LILA LUZI
Dekorative, kleinfruchtige Chili mit lila-grünen Blättern. Die Früchte besitzen etwa den Schärfeegrad 7 und reifen von Violett auf Orangerot ab. Für Topf oder Freiland.
Inhalt: ca. 22 Korn, **bio**

Bestell-Nr. 310684
€ 3,25 / Portion



12

12 | CHILI LANTERNA DE FOC
Sortenrarität! Von ReinSaat weiterentwickelter, scharfer, leuchtend oranger Freilandchili. Für den Frischverzehr und zum Einlegen bestens geeignet. Schärfeegrad 5-7.
Inhalt: 30 Korn, **bio**

Bestell-Nr. 311155
€ 3,65 / Portion



1 | STANGENBOHNENTRIO MISCHUNG
Eine Mischung aus 3 bewährten Stangenbohnsensorten für den Freilandanbau. Neckarkönigin, Neckargold und Blauhilde.
Inhalt: 100 Korn, **bio**

Bestell-Nr. 313345
€ 3,60 / Portion

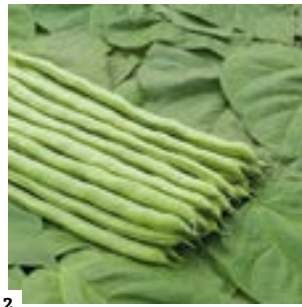

2 | STANGENBOHNE NECKARKÖNIGIN
Kräftig aromatischer Geschmack. Mittlere Erntereife bei sehr hohem Ertrag. Lange, fleischige, gerade, zarte und runde Hülsen. Inhalt: reicht für etwa 30 Pflanzen, **Demeter**

Bestell-Nr. 310136
€ 3,25 / Portion



3 | STANGENBOHNE NECKARGOLD
Besonders hoher Ertrag. Lange, fleischige, fadenlose, tiefgelbe Hülsen. Kann als eine Wachs-Neckarkönigin bezeichnet werden.
Inhalt: ca. 50 Korn, **bio**

Bestell-Nr. 311192
€ 3,65 / Portion



4 | STANGENBOHNE BLAUHILDE
Eine blauhülsige Bohne mit langen, runden, dickfleischigen Hülsen, die beim Kochen grün werden. Sehr gut für die Konservierung geeignet.
Inhalt: ca. 90 Korn, **bio**

Bestell-Nr. 311002
€ 3,65 / Portion

IM BOHNENHIMMEL

5 | DICKE BOHNE HANGDOWN
Grünkernige, mittelspäte und robuste Sorte mit 4-5 mittelgroßen Körnern und langen, hängenden Hülsen. Auch für ungünstige Standorte.
Inhalt: ca. 34 Korn, **bio**

Bestell-Nr. 310140
€ 3,25 / Portion



5

6 | DICKE BOHNE FRÜHE WEISSKEIMIGE
Frühe, ertragssichere Sorte, braun kochend. Aussaat: ab Ende Februar bis etwa Mitte April. Ernte: Ende Juni bis Mitte August. Inhalt: ca. 35 Korn - reicht für ca. 2 m², **bio**

Bestell-Nr. 310142
€ 3,25 / Portion



6

7 | DICKE BOHNE ELEONORA
Sehr produktive, für den Frischmarkt gut geeignete Sorte. Standfester, kurzer Pflanzentyp. Schlanke, grüne, gut gefüllte (5 Körner) Hülsen. Etwas spätere, solide Sorte.
Inhalt: 45 Korn, **bio**

Bestell-Nr. 311402
€ 3,65 / Portion



7

8 | DICKE BOHNE AQUADULCE
Mittelfrühe, starkwachsende Sorte mit langen, hängenden, grünen Hülsen und mit der Reife rotbraun verfärbenden Samen.
Inhalt: ca. 45 Korn, **bio**

Bestell-Nr. 313147
€ 3,60 / Portion



8



9 | SCHWERTBOHNE HELDA
Sehr robuste, wüchsige und ertragreiche grüne Stangenbohne mit ca. 25 cm langen und 2,5 cm breiten, flachen Hülsen. Mittelfrühe Sorte. Für Freilandanbau und unter Glas geeignet. Ernte von Juli bis September.
Inhalt: ca. 40 Korn, **bio**

Bestell-Nr. 311413
€ 3,65 / Portion



10 | KIPFLERBOHNE JUSTI
Wärmeliebende Sorte mit hoher Produktivität. Bildet grünviolett marmorierte Hülsen, die sich beim Kochen entfärben. Geerntet werden die Fisolen mit halbreifen Samen und auch hervorragend als Trockenbohne.
Inhalt: ca. 45 Korn, **bio**

Bestell-Nr. 311597
€ 3,65 / Portion



11



12

Bei Kübelpflanzung reicht ein Horst mit 6-8 Bohnen.

11 | FEUERBOHNE BONELA
Sehr großkörnige Käferbohne mit kräftigem Wuchs und üppiger roter Blüte. Schwarzlila gesprenkelte Körner von hervorragendem Geschmack.
Inhalt: ca. 18 Korn, **bio**

Bestell-Nr. 311003
€ 3,65 / Portion

12 | FEUERBOHNE PREISGEWINNER
Bewährte, rotblühende Feuerbohne. Sie wächst sehr üppig und wird auch zum Begrünen von Zäunen, Mauern usw. gerne verwendet.
Inhalt: ca. 35 Korn, **bio**

Bestell-Nr. 310139
€ 3,65 / Portion

13 | GEMÜSESOJA SUMMER SHELL
Großkörnige Sorte mit eiweißreichen Hülsen. Feiner Geschmack. Brauchen wenig Dünger, aber wachsen besser an einem warmen Standort.
Inhalt: ca. 35 Korn, **bio**

Bestell-Nr. 311418
€ 3,65 / Portion



13



1 | BUSCHBOHNE SAXA
 Alte, bewährte Sorte. Mittellange, grüne Hülsen. Früh und reich tragend, unempfindlich im Keimen. Sehr guter Geschmack. Aussaat: Anfang Mai bis Mitte Juli.
 Inhalt: ca. 50 Korn, **bio**

Bestell-Nr. 310120
 € 3,25 / Portion



2 | BUSCHBOHNE MARONA
 Frühe, langhülsige, rundovale Sorte. Auch zum Treiben und für den Herbstanbau geeignet. Bringt selbst in trockenen Jahren gute Erträge.
 Inhalt: ca. 50 Korn, **bio**

Bestell-Nr. 310124
 € 3,25 / Portion



3 | BUSCHBOHNE FARADAY
 Diese äußerst zarte Filetbohne besticht durch ihre besonders einheitlichen, tief dunkelgrünen, langen Hülsen. Liefert reichen Ertrag.
 Inhalt: ca. 75 Korn, **bio**

Bestell-Nr. 311407
 € 3,65 / Portion



4 | BUSCHBOHNENTRIO MISCHUNG
 Eine Mischung aus drei bewährten Buschbohnenarten für den Freilandanbau. Die Hülsen sind in den Farben Grün, Gelb und Blau.
 Inhalt für ca. 3-6 m², **bio**

Bestell-Nr. 313412
 € 3,60 / Portion

5 | BUSCHBOHNE CARUSO
 Mittelfrühe Filetbohne mit rundem Querschnitt. Die grünhülsigen Früchte werden bis zu 19 cm lang. Sehr einheitliche Entwicklung.
 Inhalt: ca. 75 Korn, **bio**

Bestell-Nr. 311409
 € 3,65 / Portion



5



10

10 | BUSCH- UND FILETBOHNE CUPIDON
 Mittelfrühe Filetbohne mit feinen, ca. 16-20 cm langen, fadenlosen Hülsen. Aussaat: Mai bis Juli. Resistent gegen Bohnenmosaikvirus und Brennflecken.
 Inhalt: ca. 120 Korn, **bio**

Bestell-Nr. 311256
 € 3,65 / Portion



6

6 | BUSCHBOHNE SANGUIGNO 2
 Sorte mit breiten, flachen, hellgrün-rot geflammten Hülsen, die beim Kochen grün werden. Kann auch halbreif als Auskerbohne oder reif als Trockenbohne verzehrt werden.
 Inhalt: ca. 48 Korn, **bio**

Bestell-Nr. 310146
 € 3,25 / Portion



11

11 | BUSCHBOHNE LA VICTOIRE
 Reichtragende, mittelfrühe Sorte mit grünen und fadenlosen Hülsen, die gut zu pflücken sind. Länge ca. 14 cm. Für fast alle Lagen geeignet.
 Inhalt: ca. 90 Korn, **bio**

Bestell-Nr. 313140
 € 3,60 / Portion



7

7 | WACHSBOHNE SONESTA
 Leuchtend gelbe, vollfleischige, fadenlose, rundovale Wachsbohne. Hülsenlänge ca. 12-13 cm. Resistent gegen Brennflecken, Fettflecken und Bohnenmosaikvirus.
 Inhalt: ca. 75 Korn, **bio**

Bestell-Nr. 311579
 € 3,65 / Portion

TROCKENBOHNEN

sind trocken gelagert sehr lange haltbar.

8 | BUSCHBOHNE DIOR
 Ehemals Sorte Valdor. Leuchtend gelbe Wachsbohne, die sich schon im frühen Stadium perfekt durchfärbt. Sehr zarte, 12-14 cm lange Fisolen. Relativ späte, standfeste Sorte.
 Inhalt: ca. 100 Korn, **bio**

Bestell-Nr. 311414
 € 3,65 / Portion



8

Inhalt: ca. 100 Korn, **bio**

Bestell-Nr. 313415
 € 3,60 / Portion

9 | BUSCHBOHNE CRESO
 Die früh reifende und wuchskräftige Wachsbohne kann lange beerntet werden. Bildet gelbe, 16-18 cm lange Hülsen.

Bestell-Nr. 311001
 € 3,65 / Portion

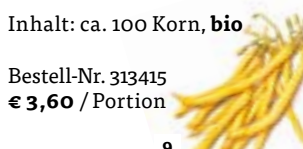

9

12 | TROCKENBOHNE CANADIAN WONDER
 Vom "Red Kidney"-Typ. Trockenbohne mit dunkelroten Körnern.
 Hülsenlänge ca. 14 cm, Reifezeit 110 Tage nach Aufgang.
 Inhalt: ca. 70 Korn, **bio**

Bestell-Nr. 311259
 € 3,60 / Portion

13 | TROCKENBOHNE BUSCHBOHNE BLACK TURTLE
 Frühreif und ertragreich. Geerntet werden die Auskerbohnen komplett ausgereift, bis sie braun und trocken sind.
 Inhalt: für ca. 3-6 m², **bio**

Bestell-Nr. 313422
 € 3,60 / Portion

14 | TROCKENBOHNE BUSCHBOHNE BORLOTTO
 Bildet flache, auffallend grün-rot marmorierte Hülsen. Die rot-weiß gesprenkelten Bohnen sind von vorzüglichem Geschmack.
 Inhalt: ca. 50 Korn - für ca. 3-4 m², **bio**

Bestell-Nr. 311001
 € 3,65 / Portion



12 13

14



1

1 | ZUCKERERBSE AMBROSIA

Hohe Ertragsleistung. Bewährte Zuckererbse mit fleischigen Hülsen. Grüne, mittelgroße Körner. Süß und aromatisch. Inhalt: ca. 200 Korn, **demeter**

Bestell-Nr. 311005
€ 3,65 / Portion



2

2 | ZUCKERERBSE GRAUE BUNTLÜHENDE

Sortenrarität mit sehr schönen, zweifarbig rotvioletter Blüten, zierlichem Wuchs und sehr gutem Ertrag. Aussaat von Mitte Mai bis Anfang Juli. Inhalt: ca. 70 Korn, **bio**

Bestell-Nr. 314003
€ 4,80 / Portion



3

3 | ZUCKERERBSE SWEET HORIZON

Bringt dunkelgrüne, süße und bis zu 10 cm lange Schoten. Lange Ernteperiode. Inhalt: ca. 75 Korn, **bio**

Bestell-Nr. 311400
€ 3,65 / Portion



4

4 | ZUCKERERBSE SCHWEIZER RIESEN

Starkwüchsige Sorte mit hohem Wuchs (ca. 2 m). Sehr große, flache Hülsen. Inhalt: ca. 140 Korn, **bio**

Bestell-Nr. 311262
€ 3,65 / Portion

ERBSENZÄHLUNG



Mehr Erbsensorten finden Sie in unserem Online-Shop.



7 | MARKERBSE BUDDY

Mittelfröhe, ertragsstarke, neue Sorte. Die großen, süß schmeckenden Markerbsen sind insbesondere für den Frischverzehr sehr lecker. Inhalt: ca. 375 Korn - ausreichend für ca. 14 m², **bio**

Bestell-Nr. 313421
€ 3,60 / Portion



7

8 | MARKERBSE WUNDER VON KELVEDON

Niedrige Sorte mit langen, dunkelgrünen Hülsen. Reichtragend und widerstandsfähig. Frühe Pflückreife. Aussaat ab Anfang April. Inhalt: ca. 100 Korn, **bio**

Bestell-Nr. 311193
€ 3,25 / Portion



8

9 | MARKERBSE KARINA

Ausgezeichneter, süßaromatischer Geschmack. Sie sind als Frischware geschält zu verwenden und eignen sich zum Einkochen. Anhäufeln verbessert die Standfestigkeit. Inhalt: ca. 60 Korn, **bio**

Bestell-Nr. 315335
€ 3,60 / Portion



9

10 | WINTERMARKERBSE SIMA

Sima ist eine kleinkörnige, weiß blühende Wintermarkerbse. Sie kann auch ohne Rankgestell angebaut werden. Aussaat: Freiland Oktober. Ernte: Mai bis Juni. Inhalt: ausreichend für 3 m², **bio** ❄️

Bestell-Nr. 313152
€ 3,60 / Portion



10



5

5 | ZUCKERERBSE NORLI

Reichtragend. Niedriger Wuchs. Die ganzen, sehr süßen Hülsen werden gegessen. Inhalt: ca. 200 Korn, **bio**

Bestell-Nr. 313153
€ 3,60 / Portion



6

6 | WINTER-ZUCKERERBSE FRIEDA WELTEN ❄️

Aussaat im Oktober. Hoher Wuchs - über 2 m. Über Winter mit Reisig schützen. Inhalt: für ca. 3 m², **bio**

Bestell-Nr. 313155
€ 3,60 / Portion



11

11 | SCHALERBSE KLEINE RHEINLÄNDERIN

Palerbse mit niedrigem Wuchs, ohne ertragreiche Sorte mit ziemlich langen, dunkelgrünen Hülsen und süßen Körnern. Inhalt: ca. 100 Korn, **demeter**

Bestell-Nr. 311260
€ 3,65 / Portion

ACHJA UND LINSEN



12



13

12 | BELUGALINSEN

Linsensorte mit feinem Geschmack, ohne Einweichen kochen. Geerntet wird, wenn die Hülsen sich bräunlich verfärbt haben und die Körner hart sind. Inhalt: ca. 100 Korn, **bio**

Bestell-Nr. 315319
€ 2,95 / Portion

13 | MARMORIERTER LINSE

Die Marmorierter Linse zeichnet sich durch ihre kleinen, braun-schwarz marmorierten Samen, einen aufrechten Wuchs und ihre hübschen blauen Blüten aus. Inhalt: ca. 200 Korn, **bio**

Bestell-Nr. 315641
€ 2,95 / Portion



1

1 | KOHLRABI SUPERSCHMELZ
Butterzarter, weißer bis hellgrüner Riesenkohlrabi, der bis 8 kg schwer werden kann und nicht holzig wird. Wächst langsam und ist schossfest. Inhalt: ca. 60 Korn, **bio**

Bestell-Nr. 310230
€ 3,25 / Portion



2

2 | KOHLRABI DARIO
(ehemals: Auslese früh)
Weißfleischige, flachrunde Sorte mit schneller Entwicklung und geringer Neigung zum Platzen. Voranzucht Februar bis April und Juli bis August. Inhalt: ca. 120 Korn, **bio**

Bestell-Nr. 313290
€ 3,60 / Portion



3

3 | KOHLRABI LANRO
Bewährte weiße Kohlrabisorte für früheste Freilandkultur und Kalttreiberei; erträgt sehr gut Spätfröste. Schossfest und zart. Aussaat: Anfang März bis Ende Juni. Inhalt: ca. 100 Korn, **bio**

Bestell-Nr. 311273
€ 3,65 / Portion



4

4 | KOHLRABI RASKO
Für ganzjährigen Freilandanbau wie auch für die frühe Folienhaus-Kultur. Reife: mittelfrüh. Geschmack kräftig, aromatisch mit guter Süße. Inhalt: ca. 40 Korn, **bio**

Bestell-Nr. 310229
€ 3,25 / Portion



5

5 | KOHLRABI DELIKATES BLAUER
Raschwüchsige Freilandsorte, die mittelgroße, zarte Knollen bildet. Regelmäßig gießen! Für Frischverzehr und zum Tiefgefrieren geeignet. Inhalt: ca. 50 Korn, **bio**

Bestell-Nr. 315312
€ 2,95 / Portion



6

6 | KOHLRABI AZUR STAR
Früheste und schönste blaue Treib- und Freilandsorte. Ganzjährig geeignet. Auch für den beheizten und kalten Anbau unter Folie. Schossfest. Bildet zarte Knolle mit hohem Strunk. Inhalt: ca. 50 Korn, **bio**

Bestell-Nr. 310227
€ 3,25 / Portion

9 | KOHLRÜBE WILHELMSBURGER
Gelbe Steckrübe mit festem Fleisch und sehr guter Lagerfähigkeit. Aussaat im Mai für Pflanzung, Direktsaat bis Mitte Juni. Inhalt: ca. 400 Korn, **bio**

Bestell-Nr. 311204
€ 3,65 / Portion



9

10 | MAIRÜBE DIMILANO A COLLETO VIOLA
Für Sommer- und Herbstkultur. Flachrund mit abgesetztem Wurzelansatz. Leuchtend violetter Kopf, weißes, feines Fleisch. Aussaat: Februar bis April und ab Ende August. Inhalt: ca. 500 Korn, **bio**

Bestell-Nr. 311274
€ 3,65 / Portion

Saatband,
Länge 3 m (ca. 165 Korn), **bio**
Bestell-Nr. 316123
€ 5,75 / Saatband



10



KOHLRABI

Kohlrabi braucht eine sehr gleichmäßige Wasserversorgung, damit er nicht aufplatzt.

7 | HERBST-KOHLRABI DYNA
Violetter Herbstkohlrabi mit grünen Blattstielen. Starkwüchsige Sorte mit guter Haltbarkeit. Bei genügend Feuchtigkeit sehr große Knollen mit zartem Fleisch. Aussaat: Freiland Juni–August. Inhalt: ca. 100 Korn, **bio**

Bestell-Nr. 313181
€ 3,60 / Portion



7

8 | KOHLRABI BLARO
Treib- und Freilandkohlrabi für frühen Freilandanbau und Sommer bzw. Herbstanbau. Frostbeständig und schossfest. Wächst schnell. Inhalt: ca. 80 Korn, **bio**

Bestell-Nr. 311203
€ 3,65 / Portion



8



11

11 | MAIRÜBE SNOWBALL
Ertragreiche Mairübe. Die kugelförmigen, weißen Früchte haben ein zartes, festes Fleisch und einen würzigen, leicht süßen Geschmack. Inhalt: ca. 750 Korn, **bio**

Bestell-Nr. 311443
€ 3,65 / Portion

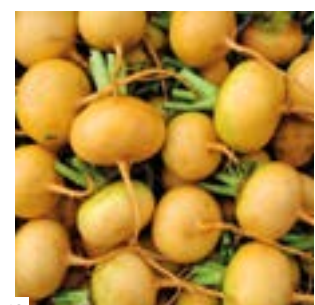

12

12 | MAIRÜBE PETROWSKI
Die leicht süßen Navets gedeihen das ganze Jahr über mit Qualitätshöhepunkt im Herbst. Anbau ganzjährig im Gewächshaus, im Freiland von Mai bis Oktober. Inhalt: ca. 700 Korn, **bio**

Bestell-Nr. 311446
€ 3,65 / Portion



1

1 | WEISSKRAUT EXPRESS
Sehr früh reifendes Spitzkraut. Entweder Aussaat von Februar bis Mitte April zur Ernte von Juni bis Juli oder Pflanzung von Juni bis August zur Ernte von Oktober bis November. Inhalt: ca. 60 Korn, **bio**

Bestell-Nr. 311424
€ 3,65 / Portion



2

2 | SPITZKOHL BERNS
Spätreifender, homogener Spitzkohl mit relativ dunklem, grau-grünem Umblatt. Platzfest. Für die ganzjährige Freiland-Saison geeignet. Voranzucht: Mitte Januar–Juni. Inhalt: ca. 44 Korn, **bio**

Bestell-Nr. 310686
€ 3,25 / Portion



3

3 | ROTKOHL KALIBOS
Milder, leicht süßer Geschmack. Besonders gut für Rohkost. Bildet spitzkugelige ca. 2–2,5 kg schwere Köpfe. Aussaat: Vorkultur im März. Ernte: Mitte August–Oktober. Inhalt: min. 50 Korn, **bio**

Bestell-Nr. 311434
€ 3,65 / Portion



4

4 | CHINAKOHL FIDEL KS
(ehemals: Auslese) Kompakter, zylindrischer Chinakohl für die Herbsternnte und Lagerung. Entwicklungszeit: 80–90 Tage. Kopfgröße: 0,8–1,3 kg. Direktsaat von Juni bis August. Inhalt: ca. 140 Korn, **bio**

Bestell-Nr. 313178
€ 3,60 / Portion



5

5 | WEISSKOHL DOTTFELDER DAUER
Wüchsige Sorte mit gleichmäßigem Umblatt. Fester, hochovaler Kopf. Kurzer Innenstrunk. Sehr guter, feiner Geschmack. Inhalt: ca. 44 Korn, **bio**

Bestell-Nr. 310219
€ 3,25 / Portion

6 | ROTKOHL GRANAT
Schnell wachsende, gut lagerfähige Rotkraut-Herbstsorte. Bringt auch in Gegenden mit kurzer Vegetationszeit gute Erträge. Aussaat: Freilandsaat März bis April. Inhalt: ca. 100 Korn, **bio**

Bestell-Nr. 311201
€ 3,65 / Portion



6



7

7 | WINTERFÜRST 2 ÜBERWINTERUNGSWIRSING
Sehr späte Sorte mit mittelgroßen Köpfen. Muss früh gesät werden (März). Kulturdauer 120–130 Tage. Inhalt: ca. 50 Korn, **bio**

Bestell-Nr. 311010
€ 3,65 / Portion



8

8 | WIRSINGKOHL SMARAGD
Wüchsige Herbstsorte mit stark gekraustem Umblatt. Guter und feiner Geschmack. Vorkultur April bis Mitte Mai. Inhalt: ca. 40 Korn, **bio**

Bestell-Nr. 310213
€ 3,25 / Portion

9 | ROTKOHL RODYNDA GS
Süß-aromatisch, nicht scharf und sehr wohlschmeckend. Fester, hochovaler Kopf, kurzer Innenstrunk. Wüchsige, kurzstrunkige Sorte. Voranzucht Ende Januar bis Mitte Mai. Inhalt: ca. 30–40 Korn, **bio**

Bestell-Nr. 310210
€ 3,25 / Portion



9



Weitere Kohlsorten finden Sie in unserem Onlineshop auf www.biogartenversand.de.

10 | BREMER SCHEERKOHL
Frostharter, schnellwüchsiger Kohl mit grünen Blättern. Bildet keine Köpfe. Aussaat: geschützt ab Februar, Freiland März bis April oder im August–September für Winterernte. Inhalt: ca. 100 Korn, **bio**

Bestell-Nr. 315063
€ 3,95 / Portion



10



11

11 | ABESSINISCHER KOHL GOMENZER
Schnellwüchsiger Blattkohl. Verwendet wird er als nussig-kohlige Salatbeilage oder zum Dünsten. Aussaat: ins Freiland März bis September. Inhalt: ca. 200 Korn, **bio**

Bestell-Nr. 315631
€ 2,95 / Portion



12

12 | ROSENKOHL GRONINGER
Für Ernte im späten Herbst bis Winteranfang. Stark wachsende, hohe Pflanzen mit großen, dicht gefüllten Rosen. Direktsaat Mitte April bis Ende Juni. Inhalt: ca. 100 Korn, **bio**

Bestell-Nr. 311268
€ 3,65 / Portion



13

13 | ROSENKOHL AUSLESE
Mittelhohe, frostharte und besonders standfeste Sorte. Kann ab Dezember geerntet werden. Aussaat im Mai ins Freiland. Inhalt: ausreichend für 10–25 m², **bio**

Bestell-Nr. 313354
€ 3,25 / Portion

neu



1

1 | BLUMENKOHL VERDE DI MACERATA
Dieser Kohl bleibt auch beim Kochen grün. Reift mittelspät bis spät mit einer Entwicklungsdauer von ca. 100 Tagen. Voranzucht: ab Anfang März. Inhalt: ca. 40–50 Korn, **bio**

Bestell-Nr. 311599
€ 3,65 / Portion



2

2 | BLUMENKOHL TABIRO
Mittelspäte bis späte, starkwüchsige Sommer- und Herbstsorte. Die mittelgroßen, schweren Blumen sind von sehr guter Qualität. Voranzucht: ab Anfang März. Inhalt: ca. 30 Korn, **bio**

Bestell-Nr. 311429
€ 3,65 / Portion



3

3 | BLUMENKOHL NECKARPERLE
Hochgewölbte, fein genarbte Blumen von reinweißer Farbe mit weitem Erntezeitraum. Großes Laub schützt die Blume. Für den Ganzjahresanbau. Inhalt: ca. 40 Korn, **bio**

Bestell-Nr. 311267
€ 2,90 / Portion



4

4 | BLUMENKOHL DI SICILIA VIOLETTO
Frühe, relativ kältetolerante Sorte. Bildet violette Köpfe. Die violette Farbe ist wasserlöslich, daher bleibt sie beim Braten und Backen besser erhalten als beim Kochen. Inhalt: ca. 50 Korn, **bio**

Bestell-Nr. 311572
€ 3,65 / Portion

Grüner Blumenkohl! Der Blumenkohl Verde di Macerata ist eine alte Gemüsesorte aus der mittellitalienischen Provinz Macerata.



5

5 | GRÜNKOHL WESTERLÄNDER WINTER
Kräftiger, palmenartig aufgebauter, standfester Grünkohl. Reich an Vitamin C, Karotin und Mineralstoffen. Gute Winterhärte. Ernte: Oktober - März. Inhalt: ca. 150 Korn, **bio**

Bestell-Nr. 311271
€ 3,65 / Portion



6

6 | SCHWEIZER FEDERKOHL MISCHUNG
Mischung: Roter Krauser, Ostfriesische Palme, Halbhoher Grüner Krauser, Nero di Toscana. Aussaat: Juni bis Mitte Juli ins Freiland. Inhalt für ca. 25–60 m², **bio**

Bestell-Nr. 313396
€ 3,25 / Portion



7

7 | GRÜNKOHL LERCHENZUNGEN
Mittelhohe Sorte mit feingekrausten, schmalen, etwas hängenden Blättern und guter Frosthärte. Norddeutsche Spezialität. Inhalt: ca. 100 Korn, **bio**

Bestell-Nr. 310632
€ 2,90 / Portion



8

8 | GRÜNKOHL HALBHOHER GRÜNER KRAUSER
Bildet dunkelgrüne, stark gekrauste Blätter. Vitaminreich und nach dem Frost sehr schmackhaft. Ertragreich, mit mittlerer Frosthärte. Aussaat: Mai - Mitte Juli. Inhalt: ca. 100 Korn, **bio**

Bestell-Nr. 311011
€ 3,65 / Portion



9

9 | BROKKOLI CALINARO
Enorm früh, kann über einen relativ langen Zeitraum beerntet werden. Bildet schöne, gedrungene Hauptknospen mit vorzüglichem Geschmack. Inhalt: ca. 40 Korn, **bio**

Bestell-Nr. 310643
€ 3,25 / Portion



10

10 | BROKKOLI LIMBA
Bildet zusätzlich auch kleinere Rosetten von seitlichen Trieben aus. Sehr schossfest, geeignet für Sommer- und Herbstanbau. Inhalt: ca. 50 Korn, **bio**

Bestell-Nr. 311435
€ 3,65 / Portion



11

11 | BLATTCHINAKOHL BEKANA
Rasch wüchsig. Bildet sehr feine, hellgrüne, milde Blätter aus. Nicht kopfbildend mit weichen, weniger blasigem Blatt. Direktsaat ab Februar. Inhalt: ca. 100 Korn, **bio**

Bestell-Nr. 315060
€ 3,95 / Portion

12 | PALMKOHL NERO DI TOSCANA
Palmenartiger Wuchs. Blätter von unten einzeln ernten. Aussaat: von Mai bis Juli. Inhalt: ca. 100 Korn, **bio**

Bestell-Nr. 311392
€ 3,65 / Portion



12

13 | STÄNGELKOHL CIMA DI RAPA
Spezialität, bei der die jungen, aromatischen Blätter, Stängel und Knospen gegessen werden. Geschmack erinnert an Brokkoli. Relativ anspruchslos. Inhalt: für ca. 2–4 m², **bio**

Bestell-Nr. 313183
€ 3,25 / Portion

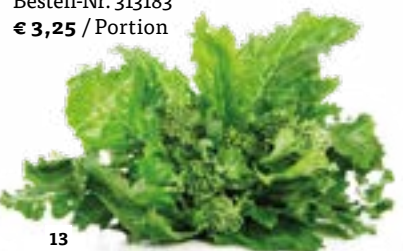

13



1

1 | SPINAT PFARRGARTEN
Auch roh sehr wohlschmeckend mit weichem, aber festem Blatt. Diese alte Sorte stammt ursprünglich aus Slawonien im Osten Kroatiens. Aussaat: Ende Februar–April und im Herbst. Inhalt: ca. 200 Korn, **bio**

Bestell-Nr. 315062
€ 3,95 / Portion



2

2 | SPINAT BUTTERFLAY
Für Frühjahrs- und Herbstanbau, auch für Überwinterung. Sehr robust, mehltolerant. Raschwüchsig und spätschießend. Kräftige Blattfarbe. Aussaat: Anfang März bis Mitte September. Inhalt: ca. 1.500 Korn, **bio**

Bestell-Nr. 311334
€ 3,65 / Portion



3

3 | SPINAT NORES
Schossfestes, mild schmeckendes Gemüse, das am besten zart und jung geerntet wird. Bei einer Herbstausaat kann Spinat im Freien überwintern. Spinat kann auch im zeitigen Frühjahr im Balkonkasten ausgesät werden. Geerntet wird bei Frühjahrsausaat im Mai oder Juni, bei Herbstsaat ab November. Aussaat: März–April und August–Oktober. Inhalt: ca. 500 Korn, **bio**

Bestell-Nr. 315324
€ 2,95 / Portion



4

4 | SPINAT THORIN
(Ehemals: Sorte Matador) Ertragreiche, mittelfrühe Sorte mit großen, zarten Blättern. Für Frühjahrs- und Herbstanbau sowie Überwinterung geeignet. Spätschießend. Spinat blüht bei Hitze und ist dann kaum noch erntefähig

Inhalt: reicht für ca. 10 m², **bio**
Bestell-Nr. 310412
€ 2,90 / Portion

Saatband, Länge 3 m, **bio**
Bestell-Nr. 316118
€ 5,75 / Portion

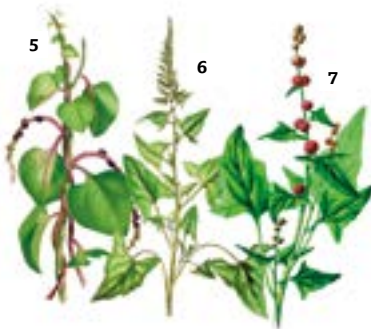

5

6

7

6 | WILDER SPINAT GUTER HEINRICH
Chenopodium bonus-henricus
Man nutzt junge Blätter wie Spinat, Triebe wie Spargel und Knospen wie Brokkoli. Mehrjährig. Inhalt: ca. 50 Korn, **bio**

Bestell-Nr. 313249
€ 3,95 / Portion

7 | ERDBEERSPINAT ÄHRIGER
Chenopodium capitatum
Alte, einjährige Gemüsesorte. Blätter werden wie Spinat verwendet, die in den Blattachsen wachsenden hellroten Früchte sind essbar. Inhalt: 250 Korn, **bio**

Bestell-Nr. 311565
€ 3,65 / Portion

5 | MALABARSPINAT ROT
Basella rubra
Einjährige, wärmebedürftige Rankpflanze. Die nach Maiskolben schmeckenden Blätter werden, jung geerntet, als Spinat oder Salat zubereitet. Inhalt: ca. 30 Korn, **bio**

Bestell-Nr. 311146
€ 3,65 / Portion



8

8 | GRÜNER NEUSEELÄNDER SPINAT
Die Pflanze wächst kriechend und verzweigt sich reichlich. Einweichen der Samen beschleunigt die Keimung. Keimdauer 14–21 Tage. Inhalt: 80 Korn, **bio**

Bestell-Nr. 315013
€ 3,65 / Portion



9

9 | SCHNITTMANGOLD GRÜNER SCHNITT
Grüner, feiner Spinatmangold. Mehrmaliger Schnitt ergibt hohe Erträge. Für die Frühjahrsernte mind. 10 cm hoch in den Winter gehen lassen. Inhalt: reicht für ca. 3 m², **bio**

Bestell-Nr. 313215
€ 3,25 / Portion



Weitere Mangold- und Spinatarten finden Sie auf www.biogartenversand.de.



10

10 | MANGOLD ROTER VULKAN
Die roten Rippen werden wie Spargel zubereitet. Sie bleiben nach dem Kochen rot. Verwendung der Blätter wie Spinat. Inhalt: ca. 100 Korn, **bio**

Bestell-Nr. 315025
€ 3,95 / Portion



11

11 | MANGOLD GLATTER SILBER
Breite, silberweiße Rippen. Dunkelgrünes Blatt. Ertragsstark. Im geschützten Anbau auch zur Überwinterung geeignet. Besonders schossfest. Inhalt: ca. 100 Korn, **bio**

Bestell-Nr. 310270
€ 2,90 / Portion



12

12 | ROTE BETE BULL'S BLOOD
Alte Sorte aus Holland. Die intensiv rot gefärbten Blätter werden jung geerntet und als rote Farbleckse in gemischten Salaten serviert. Aussaat von März bis September. Inhalt reicht für ca. 3 m², **bio**

Bestell-Nr. 313426
€ 3,25 / Portion

13 | MANGOLD RAINBOW
Attraktiver, mittelhoher Stielmangold mit farblich nuancierten Stielen und Blättern. Behält nach dem Kochen gut die Farbe. Vorkultur März bis Juni. Pflanzabstand: 30 x 40 cm. Inhalt: ca. 80 Korn, **bio**

Bestell-Nr. 310648
€ 3,25 / Portion



13



1

1 | BLATTGEMÜSE ORIENTAL MIX

Salatmischung aus Pak Choi, Mizuna, Grün im Schnee, Red Giant und anderen. Alle Sorten sind frosthart und können getrieben werden.
Inhalt für ca. 4-5 m², **bio**

Bestell-Nr. 311383
€ 3,65 / Portion



2

2 | BLATTGEMÜSE GRÜN IM SCHNEE

Lose Blätter bzw. Rosetten mit senfscharfem Geschmack. Schnellwachsend und frosthart. Aussaat: Februar bis Mitte April und Juli bis September. Inhalt: ca. 500 Korn, **bio**

Bestell-Nr. 311207
€ 3,65 / Portion

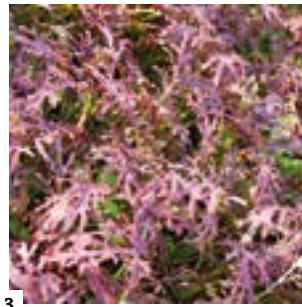

3

3 | ASIA-GEMÜSE ROUGE METIS

Raschwachsender Blattsenf mit feinen Blättern und grünen Stielen. Kann laufend geschnitten werden. Ganzjähriger Anbau möglich. Inhalt: ca. 500 Korn, **bio**

Bestell-Nr. 311386
€ 3,65 / Portion



4

4 | ASIA-GEMÜSE WASABINO

Die zarten jungen Blätter sind hellgrün mit etwas gewellten Rändern. Ihr würziger, leicht scharfer Geschmack erinnert an Meerrettich. Inhalt: ca. 550 Korn, **bio**

Bestell-Nr. 311442
€ 3,65 / Portion

5 | PAK CHOI WHITE CELARY MUSTARD

Breite, weiße, langgestielte, fleischige Blattstängel mit großen Blättern. Verwendung als Salat oder gekocht. Mild-würziger Geschmack. Inhalt: ca. 350 Korn, **bio**



Bestell-Nr. 311205
€ 3,65 / Portion

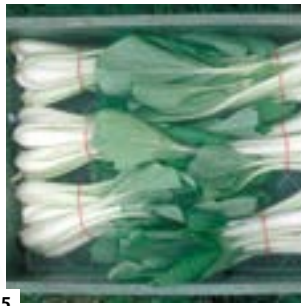

5

6 | BLATTGEMÜSE TATSOI

Rosetten Pak Choi bildet eine dichte Rosette (Ø 25 - 30 cm), die auch als Ganzes geschnitten werden kann. Köstlich in Öl gedünstet oder wie Spinat zubereitet. Inhalt: ca. 500 Korn, **bio**

Bestell-Nr. 311208
€ 3,65 / Portion



6



9

9 | ASIA-GEMÜSE GARNET GIANT

Anbau von Frühjahr bis Herbst und über Winter im Kalthaus. Baby Leaf Ernte: bereits nach 3 Wochen. Vollentwicklung nach 45 Tagen. Inhalt: ca. 450 Korn, **bio**

Bestell-Nr. 311439
€ 3,65 / Portion



10

11 | ASIA-GEMÜSE MIZUNA

Rasch wachsendes Salatkraut mit hohem Ertrag. Bildet eine dichte Rosette. Aussaat: April bis September. Inhalt: ca. 500 Korn, **bio**

Bestell-Nr. 311206
€ 2,90 / Portion



11



7

7 | ERDMANDEL

Cyperus esculentus Sortenrarität. Bildet viele 1-2 cm große Knöllchen mit nussigem Geschmack. Verzehr roh, geröstet oder gemahlen. Vorkultur ab April. Inhalt ca. 20 Knollen, **bio**

Bestell-Nr. 311141
€ 3,65 / Portion



10 | ASIA-GEMÜSE PERILLA

Synonym: Shiso. Erinnert geschmacklich an Koriander, Anis, Petersilie und Minze, mit leicht bitterer Note. Hat stark gezähnte Blätter. Perfekt zu Sushi, Salaten oder Pesto. Inhalt: ca. 150 Korn, **bio**

Bestell-Nr. 311577
€ 3,65 / Portion

12 | ASIA-GEMÜSE PURPLE MIZUNA

Mild-würziges Aroma. Kann in jedem Stadium geerntet werden. Direktsaat Freiland: März bis Mitte September. Inhalt: ca. 400 Korn, **bio**

Bestell-Nr. 311634
€ 3,65 / Portion



12

neu

8 | ERDNUSS GAIA

Arachis hypogaea Bevorzugt lockeren, sandigen Boden und Anbau auf Dämmen (mag es warm). Nüsse vor der Aussaat schälen und einzeln säen. Die Fruchtknoten der Blüten bohren sich in die Erde und entwickeln zwischen Juli und September die Früchte. Sobald die Pflanzen welk sind, kann geerntet werden. Vor der Verarbeitung 1-2 Wochen trocknen lassen. Inhalt: ca. 10 Korn, **bio**

Bestell-Nr. 313438
€ 3,60 / Portion



8

neu

Beliebt für asiatische Wokgerichte und Pickles

13 | ARTISCHOCKE IMPERIAL STAR

Starkwüchsig mit dunkelgrünem Blatt und breiten, weißen Rippen. Blüten erscheinen im Folgejahr und werden im geschlossenen Zustand geerntet. Inhalt: ca. 20 Korn, **bio**

Bestell-Nr. 313100
€ 3,60 / Portion



13



WIR HABEN DEN SALAT



1

1 | KOPFSALAT PIRAT

Sehr schnell wachsender, kompakter Kopfsalat mit rotbraunen Blättern, für den ganzjährigen Freilandanbau geeignet. Voranzucht Ende Februar bis Ende Juli. Inhalt: ca. 100 Korn, **bio**

Bestell-Nr. 310640
€ 3,25 / Portion



2

2 | KOPFSALAT OVATION

Blätter von mild-aromatischem Geschmack. Mittelgroße, gut geschlossene Köpfe. Erntesicher. Salatmosaikvirus-tolerant. Für Frühlommer-, Sommer- und Herbstanbau. Inhalt: ca. 450 Korn, **bio**

Bestell-Nr. 311225
€ 3,65 / Portion



3

3 | KOPFSALAT LUCINDE

Kompakte Köpfe mit gut geschlossener Unterseite und frischgrüner Farbe. Schnelle Entwicklung. Geschmackvolle, mildaromatische Sorte. Direktsaat: Anfang April bis Mitte August. Inhalt: 400 Korn, **bio**

Bestell-Nr. 311490
€ 3,65 / Portion



4

4 | KOPFSALAT MERVEILLE DES QUATRE SAISONS

Rotbraun gefärbter Kopfsalat mit guter Kopfbildung und guter Schossfestigkeit. Besonders aromatisch. Voranzucht: Ende Februar bis Ende April. Inhalt: ca. 120 Korn, **bio**

Bestell-Nr. 310368
€ 2,90 / Portion



Weitere Salatarten finden Sie auf www.biogartenversand.de.



5

5 | KOPFSALAT ATTRAKTION

Zuverlässige, spätschießende Vorsommersorte. Bildet feste, plattrunde Köpfe mit zarten, gelbgrünen Blättern von sehr zartem, gutem Geschmack. Voranzucht Februar bis April. Inhalt: ca. 200–250 Korn, **bio**

Bestell-Nr. 311224
€ 3,65 / Portion

7 | WINTERSALAT WINTERMARIE

Wird bevorzugt im Spätsommer für die Frühjahrsernte ausgesät. Die kleinen Pflanzen überwintern. Anbau im Februar auch möglich. Inhalt: 200 Korn, **bio**

Bestell-Nr. 315032
€ 3,95 / Portion



7



6

6 | KOPFSALAT WINTERWUNDER

Buttriger, fester Kopfsalat, der, im Sommer ausgesät, über Herbst und Winter im Beet stehen bleibt und spätestens im Frühjahr erntereif wird. Saatband, 2 m (ca. 135 Korn), **bio**

Bestell-Nr. 316113
€ 5,75 / Saatband

8 | WINTER-BUTTERSALAT HUMIL

Kälteliebender, echter Buttersalat. Nur für den frühen Freilandanbau und den Überwinterungsanbau geeignet. Schnee ist der beste Winterschutz. Inhalt: 50 Korn, **bio**

Bestell-Nr. 315625
€ 2,95 / Portion



8

9 | ROMANASALAT LITTLE GEM

Früher, raschwüchsiger Salat mit mittelgroßen, ca. 500 g schweren, länglichen, dicht gefüllten Köpfen. Direktsaat: März bis Mitte Juni. Inhalt: für ca. 400 Pflanzen, **bio**

Bestell-Nr. 311316
€ 3,65 / Portion



9

10 | ROMANASALAT TOYA

Kompakt wachsender, grüner Romanasalat mit rot überlaufenen Blättern. Diese sind zart mit aromatischem Geschmack und wenig Bitterstoffen. Direktsaat: ab März oder Mitte Juli. Inhalt: ca. 500 Korn, **bio**

Bestell-Nr. 311491
€ 3,65 / Portion



10

11 | ROMANASALAT FORELLENSCHLUSS

Frühe Sorte der 'Romana'- oder Bindsalate, mit gesprengelten Blättern. Aussaat im Freiland: Februar bis März. Für Treibkultur geeignet. Inhalt: ca. 400 Korn, **bio**

Bestell-Nr. 311231
€ 3,65 / Portion



11

12 | ROMANASALAT ROSHA

Leuchtend weinroter, aufrecht wachsender Salat mit zartem, grünem Herz. Voranzucht: Februar bis März. Direktsaat: Mitte März bis Mitte Juni ins Freiland. Inhalt: ca. 500 Korn, **bio**

Bestell-Nr. 311492
€ 3,65 / Portion



12

DIE MISCHUNG MACHT'S



1

1 | SCHNITTSALATMISCHUNG
Bunte Palette von Schnittsalaten für das Frühjahr bis in den Herbst. Für eine kontinuierliche Ernte, alle 4–5 Wochen aussäen. Enthält unter anderem Lollo und Reine de Glaces. Inhalt: ca. 1000 Korn, **bio**

Bestell-Nr. 313233
€ 3,25 / Portion



2

2 | SCHNITTSALATMISCHUNG MESCLUN
Vielseitige Schnittsalatmischung. Besteht aus Eichblattsalat rot und grün, Endivien, Lattich, Rucola, Hirschhornsalat und Blattbatavia. Inhalt: ca. 1000 Korn, **bio**

Bestell-Nr. 313232
€ 3,25 / Portion



3

3 | SCHNITTMISCHUNG RAINBOW SMOOTHIE
Zusammensetzung: z. B. Bright Lights, Halbhoher grüner Krauser, Butterfly, Non plus ultra, Rote Gartenmelde. Aussaat: April bis August. Inhalt: reicht für ca. 2–4 m², **bio**

Bestell-Nr. 313365
€ 3,25 / Portion



4

4 | EISSALAT LAIBACHER EIS
Große, feste, spät schießende Köpfe von gelbgrüner Farbe und rot getuscht. Für Frühjahr und Sommer mit guter Kopfbildung. Voranzucht: Mitte Januar bis Mitte Juli. Inhalt: ca. 120 Korn, **bio**

Bestell-Nr. 310370
€ 3,25 / Portion



5

5 | BATAVIASALAT MARAVILLA DE VERANO
Rötlicher Batavia-Typ, im Inneren hellgrün. Kann erntereif lange auf dem Beet stehen. Sehr gut geeignet für den Hochsommer. Inhalt: ca. 120 Korn, **bio**

Bestell-Nr. 310373
€ 2,90 / Portion



9

9 | ROTER EISSALAT DIAVOLETTA
Bildet mittelgroße, feste Köpfe. Sehr hitzeverträgliche Sorte, die spät schießt. Voranzucht ab Februar. Ins Freiland von April bis Ende Juni. Inhalt: ca. 400 Korn, **bio**

Bestell-Nr. 313302
€ 3,25 / Portion



10

10 | EISSALAT SALADIN
Bekannte, robuste Sorte mit glänzendem, dunkelgrünem Blatt. Vorzucht Februar–April. Freiland: April–Juni. Speziell geeignet für die Ernte von Juni bis Oktober. Schossfest. Inhalt: reicht für ca. 4 m², **bio**

Bestell-Nr. 313158
€ 3,25 / Portion



6

6 | BATAVIASALAT CARMEN
Große, schwere Köpfe, außen rot, innen grün. Sehr guter Geschmack und ausgezeichnete Haltbarkeit. Sehr widerstandsfähig, schießt spät. Inhalt: reicht für ca. 4 m², **bio**

Bestell-Nr. 313159
€ 3,25 / Portion

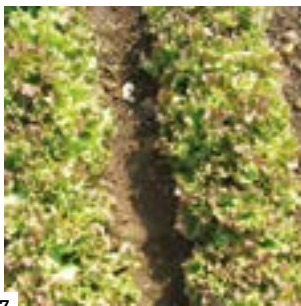

7

7 | BATAVIASALAT LATTUGHINO RICCIO LOLLO
Rotgetuschte, leicht gewellte, feste Blätter, die geschnitten gut haltbar sind. Besonders geeignet zur Überwinterung im Freien oder Gewächshaus. Inhalt: ca. 550 Korn, **bio**

Bestell-Nr. 311232
€ 3,65 / Portion



11

11 | EICHBLATTSALAT BIJELLA
Mittelgroßer, sehr kompakter Eichblattsalat. Rotbraun gefärbt mit frisch-grünem Herz. Für Frühjahrs- und auch Herbstanbau. Inhalt: ca. 120 Korn, **bio**

Bestell-Nr. 310610
€ 3,25 / Portion



8

8 | EICHBLATTSALAT STRUBELPETER
Bildet dichte Rosetten und weiche Blätter. Geeignet für den gesamten Anbau im Frühjahr, Sommer und Herbst. Virustolerant und schossfest. Inhalt: ca. 1.000 Korn, **bio**

Bestell-Nr. 313230
€ 3,25 / Portion



12

12 | EICHBLATTSALAT GRÜN LATTUGHINO VERDE
Kopfbildender Pflücksalat mit stark gezackten Blättern. Sehr wohlschmeckend. Spät schießend. Aussaat Vorkultur: Februar–April; Freiland: April–August. Inhalt: reicht für ca. 1–3 m², **bio**

Bestell-Nr. 313307
€ 3,25 / Portion



Säen Sie Salate etwa alle drei Wochen aus - nur einige Körner - so haben Sie fortlaufend knackiges, frisches Grün aus dem Garten.



1

**1 | PFLÜCKSALAT
RED SALAD BOWL**

Rotblättriger Eichblattsalat, der stark gefüllte Büschel bildet. Spät schießend. Anbauzeit: Frühjahr bis Herbst, auch für den Kalttunnel.
Inhalt: ca. 120 Korn, **bio**

Bestell-Nr. 310379
€ 2,90 / Portion



2

**2 | PFLÜCKSALAT
LOLLO ROSSA**

Rote, mittelfein gekrauste Sorte mit mittelgroßen, kugelförmigen Pflanzen. Haltbar, zart und knackig. Ungeheizter Anbau unter Glas möglich.
Inhalt: ca. 300 Korn, **bio**

Bestell-Nr. 311233
€ 3,65 / Portion



3

**3 | PFLÜCKSALAT
LOLLO BIONDA**

Gekrauster hellgrüner Bataviasalat. Die Rosetten können bis zu 30 cm Durchmesser haben. Würzig, leicht bitter und nussartig.
Inhalt: ca. 120 Korn, **bio**

Bestell-Nr. 310381
€ 2,90 / Portion



4

4 | PFLÜCKSALAT CERBIATTA

Knackig-frischer, kräftig schmeckender Salat mit gezackten, aufrechten Blättern. Ertragreich, robust und anspruchslos. Voranzucht: Mitte Februar bis Mitte Juli.
Inhalt: ca. 120 Korn, **bio**

Bestell-Nr. 310602
€ 2,90 / Portion



5

**5 | PFLÜCKSALAT
CATALOGNA**

Sehr origineller, zarter, knackiger Salat mit löwenzahnähnlichen Blättern. Schossfeste Sorte. Voranzucht unter Glas ab Februar.
Direktsaat: März bis August.
Inhalt für ca. 5 m². **bio**

Bestell-Nr. 311234
€ 3,65 / Portion



10

**10 | BLATZICHORIE
CATALOGNA PUNTARELLE
DI GALATINA**

Diese Sorte bildet eine Rosette aus Blütenknospen. Diese werden noch in fest verschlossenem Zustand geerntet. Zarter, feinherber Geschmack. Wird roh in Salaten oder gegart verwendet.
Inhalt: ca. 120 Korn, **bio**

Bestell-Nr. 311607
€ 3,65 / Portion

6 | PFLÜCKSALAT COCARDE
Knackig-geschmackvoller Eichblattsalat mit langen roten, gekerbten Blättern. Bildet eine dichte Rosette mit grünem Zentrum. Voranzucht: Februar - April, Direktsaat bis August.
Inhalt: ca. 200 Korn, **bio**

Bestell-Nr. 311238
€ 3,65 / Portion



6

**11 | SPARGELSALAT
CHINESISCHE KEULE**
Stängel werden als delikates, spargelähnliches Gemüse genutzt. Dazu Stängel entblättern, schälen und dünsten. Aussaat: Mitte Februar bis Mitte April.
Inhalt: ca. 200 Korn, **bio**

Bestell-Nr. 311150
€ 3,65 / Portion



11

**7 | PFLÜCKSALAT
RUBINETTE**
Offene, stark gefüllte Köpfe; rotes, knackiges Blatt mit gutem Geschmack und guter Haltbarkeit. Für ganzjährigen Anbau im Freiland.
Inhalt: ca. 250 Korn, **bio**

Bestell-Nr. 311318
€ 3,65 / Portion



7

**12 | ENDIVIENSALAT
ESCARIOL GRÜNER**
Zuverlässige, frostunempfindliche Sorte. Herbstanbau im Freiland oder im kalten Folien- oder Glashaus. Milder Geschmack.
Inhalt: mind. 250 Korn, **bio**

Bestell-Nr. 311239
€ 3,65 / Portion



12

8 | PFLÜCKSALAT TILL
Bildet originelle Blattzipfel und grüne Rosetten mit hellgelbem Herz. Schossfeste Sorte für den Anbau von Frühjahr bis Herbst.
Inhalt: ca. 120 Korn, **bio**

Bestell-Nr. 310382
€ 2,90 / Portion



8

**13 | ENDIVIENSALAT
NUANCE**
Schnellwachsende Sorte. Bildet große Köpfe und sehr dicht gefüllte, zarte Herzen mit hohem Gelbanteil. Die Samenkörner sind pilliert.
Inhalt: ca. 30 Korn, **bio**

Bestell-Nr. 311493
€ 3,65 / Portion



13

9 | CHICORÉE ETARDO
Bildet schwere, feste Köpfe mit köstlichem, reinem Chicorée-geschmack. Direktsaat im Mai, Reihenabstand 40-50 cm; bald nach der Keimung vereinzeln

auf 12 cm in der Reihe.

Inhalt: ca. 300 Korn. **bio**
Bestell-Nr. 311034
€ 3,10 / Portion



9

Zur Chicorée
Pflanzeranleitung:





1

1 | SALATRAUKE

Eruca sativa
Salat- und Würzgemüse mit kurzer Kulturzeit (wie Radies). Anbau sowohl im Freiland als auch unter Glas; sehr anspruchslos.

Inhalt für ca. 10 m². **bio**
Bestell-Nr. 310480
€ 1,95 / Portion

Saatscheiben, für 5 Töpfe. **bio**
Bestell-Nr. 310481
€ 2,90 / Portion



2

2 | WILDE RAUKE

Rucola selvatica
Wildform der beliebten Salatrauke mit feinen, schmal gefiederten Blättern. Rosettenförmiger Wuchs, langsam wachsend, mehrjährig. Inhalt für ca. 4 m². **bio**

Bestell-Nr. 311328
€ 3,65 / Portion



3

3 | WASABIRAUKE

Ihr klares, scharfes Wasabi-aroma macht sie zu einem beliebten Küchenkraut. Aussaat: April–August. Weißblühend. Inhalt: ca. 1.000 Korn, **bio**

Bestell-Nr. 311636
€ 3,65 / Portion

5 | WINTERPOSTELEIN

Ähnlich wie Feldsalat, für den Herbst-, Winter- und Frühjahrsanbau. Aussaat: ab August. Inhalt für ca. 5 m². **bio**

Bestell-Nr. 310435
€ 3,25 / Portion



4

4 | WINTERKRESSE

Frostharter Wildsalat mit brunnenkresseähnlichem, scharfem Geschmack. Aussaat: August bis Anfang September. Inhalt: ca. 1.800 Korn, **bio**

Bestell-Nr. 311329
€ 3,65 / Portion



5

neu



6

6 | BLATTZICHORIE ITALICO A COSTA ROSSA

Dunkelgrün gezahnte Blätter an leuchtend burgunderroten Rippen. Kann als Einzelblatt oder als gesamte Rosette geerntet werden. Leicht bitter, roh oder gekocht ein Genuss. Wuchshöhe: bis zu 40 cm. Aussaat: April bis August. Inhalt: ca. 170 Korn, **bio**

Bestell-Nr. 311632
€ 3,65 / Portion



7

7 | ZICHORIENSALAT ZUCKERHUT

Bildet sehr schöne, zuckerhutförmige Köpfe. Ein guter Wintersalat mit etwas feinerem Geschmack als Endivien. Verträgt leichte Fröste. Inhalt: ca. 150 Korn, **bio**

Bestell-Nr. 310390
€ 2,90 / Portion

8 | RADICCHIO 506 TT

Ertragreiche Sorte mit außergewöhnlicher roter Farbe. Frisch ein Genuss aber auch gut lagerbar im Kühlen. Wenig anfällig für Innenfäule. Anzucht: März bis Anfang Juli. Inhalt: ausreichend für 4–8 m², **bio**

Bestell-Nr. 313389
€ 3,25 / Portion



8

9 | RADICCHIO ROSSA DI TREVISO

Für Herbst- und Frühwinterernte. Bildet längliche, gut geschlossene Köpfe mit saftigen zarten Blättern. Pflanzung: Juni–Juli. Ernte nach ca. 90 Tagen. Inhalt: ca. 150 Korn, **bio**

Bestell-Nr. 311324
€ 3,65 / Portion



9



10

10 | FELDSALAT DUNKELGRÜNER VOLLHERZIGER

Mittelgroße, kurze ovale Blätter. Gute Widerstandsfähigkeit. Gut geeignet zum Überwintern im Freiland. Inhalt für ca. 6 m², **bio**

Bestell-Nr. 310180
€ 2,90 / Portion



11

11 | FELDSALAT VIT

Besonders rasch und kompakt wachsender Vogersalat. Hervorragend geeignet zur Herbst- und Winternutzung unter Glas oder Folie. Nussähnlicher Geschmack. Toleranz gegen falschen Mehltau. Inhalt für ca. 4–6 m². **bio**

Bestell-Nr. 311326
€ 3,65 / Portion



12

12 | FELDSALAT ELAN

Rascher als Vit. Geeignet für Anbau unter Glas, Folie und Freiland. Als Zwischennutzung in den Wintermonaten vor oder nach Hauptkulturen. Aussaat: Ende Juli - September. Inhalt für ca. 6 m². **bio**

Bestell-Nr. 310184
€ 3,25 / Portion

13 | SALATMISCHUNG MISTICANZA

Italienischer, traditioneller Mix aus Pflücksalaten, Romana- und Eichblattsalaten, Schnitzzichorien, Rucola und Hirschhornwegerich. Inhalt: ca. 500 Korn, **bio**

Bestell-Nr. 311500
€ 3,65 / Portion



13



1

1 | MÖHRE MISCHUNG

Diese Mischung bringt Vielfalt in Farbe, Form und Geschmack in die Küche. Enthaltene Sorten: Riesen von Colmar, Gniff, Küttiger, Jaune du Doubs. Aussaat: April-Mai. Inhalt: reicht für 8-15 m², **bio**

Bestell-Nr. 313291
€ 3,60 / Portion



2

2 | MÖHRE FLAKKEE FRÜH

Mittelspäte Qualitätskarotte. Ist leicht konisch und abgestumpft. Speziell selektiert auf guten Geschmack! Beste Eignung für Frischmarkt, Lagerung und Verarbeitung. Inhalt: reicht für 8-15 m², **bio**

Bestell-Nr. 313356
€ 3,25 / Portion



3

3 | MÖHRE TREENETALER

Saftige, auf Geschmack gezüchtete Sorte aus Norddeutschland. Sie besitzt eine gute Lagerfähigkeit, ist aber auch ausgezeichnet zur Frisch-ernte im Sommer geeignet. Inhalt: reicht für 6-13 m², **bio**

Bestell-Nr. 313294
€ 3,25 / Portion



4

4 | MÖHRE MILAN

Geeignet sowohl für frühen, als auch späten Anbau. Runder, saftig frischer Geschmack, leuchtende Schale. Lagerung bis ins Frühjahr möglich. Aussaat: ab März. Inhalt: ca. 1.200 Korn, **bio**

Bestell-Nr. 310286
€ 3,25 / Portion



5

5 | MÖHRE DOLCIVA

Saftige, auf Geschmack selektierte, orangefarbene Sorte vom Typ Nantaise. Schnelle Jugendentwicklung und gesundes, kräftiges Laub. Wenig anfällig für Platzer. Aussaat für den Frühhanbau ab Ende Februar. Anbau zur Lagerung ab Ende Mai.

Inhalt: ca. 2000 Korn, **bio**
Bestell-Nr. 311458
€ 3,65 / Portion

Saatband, Länge 5 m, **bio**
Bestell-Nr. 313413
€ 3,60 / Saatband



6

6 | MÖHRE NANTAISE 2 / FANAL

Lange, zylindrische Form ohne grüne Schultern. Glatte, leicht waschbare Haut. Saftige, süße Qualität, intensive Färbung und gleichfarbiges Herz. Aussaat: unter Glas und Folie ab Januar, ins Freiland von März bis Ende Juni. Bis zur Keimung stets feucht halten, nur dann ist ein gleichmäßiges Auflaufen gewährleistet.

Saatband, Länge 6 m, **bio**
Bestell-Nr. 315338
€ 3,95 / Saatband



7

7 | MÖHRE RODELIKA

Große, stumpfe, glattschalige Möhre mit intensiver Farbe und kräftigem, süßaromatischem Geschmack. Sehr gut zum Einlagern, auch für schwere Böden. Aussaat: März - Mai. Inhalt: ca. 1000 Korn, **bio**

Bestell-Nr. 310280
€ 3,25 / Portion



8

8 | MÖHRE AUSLESE

Zweifarbige Karotte - außen violett, Kern in orange - die besonders Salate aufpeppt. Jede Scheibe versetzt uns in einen Farbrausch. Sowohl roh als auch gekocht sehr schmackhaft. Aussaat: Mai bis Juli. Inhalt: reicht für 6-13 m², **bio**

Bestell-Nr. 313428
€ 3,60 / Portion



9

9 | MÖHRE SOLVEIG

Köstlicher Geschmack. Länge: ca. 20-25 cm. Perfekt für den Frischverzehr und die Lagerung geeignet. Entwicklungszeit von 100-120 Tagen. Aussaat geschützt: Januar-Februar, Freiland: März-Juni. Inhalt: ca. 1.500 Korn. **bio**

Bestell-Nr. 311600
€ 3,65 / Portion



10

10 | MÖHRE OCHSENHERZ

Sehr frühe, schnellwüchsige, saftige, süß aromatische Sortenspezialität. Länge: ca. 10 cm, ø 6-8 cm. Aussaat: Anfang Mai bis Mitte Juni. Später ausdünnen auf ca. 30 Pflanzen je Meter. Inhalt: ca. 2.000 Korn, **bio**

Bestell-Nr. 311457
€ 3,65 / Portion

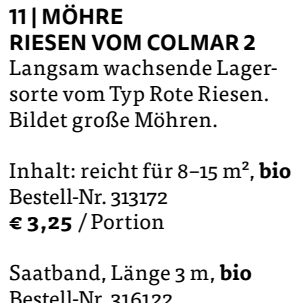

11

11 | MÖHRE RIESEN VOM COLMAR 2

Langsam wachsende Lager-sorten vom Typ Rote Riesen. Bildet große Möhren.

Inhalt: reicht für 8-15 m², **bio**
Bestell-Nr. 313172
€ 3,25 / Portion

Saatband, Länge 3 m, **bio**
Bestell-Nr. 316122
€ 5,75 / Saatband

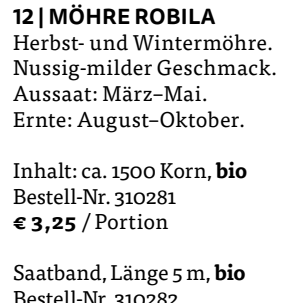

12

12 | MÖHRE ROBILA

Herbst- und Wintermöhre. Nussig-milder Geschmack. Aussaat: März-Mai. Ernte: August-Oktober.

Inhalt: ca. 1500 Korn, **bio**
Bestell-Nr. 310281
€ 3,25 / Portion

Saatband, Länge 5 m, **bio**
Bestell-Nr. 310282
€ 3,25 / Saatband

neu

**KAROTTEN**

Weitere Sorten finden Sie auf www.biogartenversand.de.



1

1 | RADIESCHEN MISCHUNG

Mischung aus den Sorten Flamboyant, Sora und Eiszapfen. Sie wachsen unterschiedlich schnell. Dadurch können Sie mit nur einer Aussaat über einen längeren Zeitraum ernten.

Inhalt: reicht für 1-3 m², **bio**

Bestell-Nr. 313240
€ 2,90 / Portion

5 | RADIES SORA

Anbaueignung von Frühjahr bis Herbst im Freiland. Bleibt lange fest und zart, auch wenn es größer wird. Allerbestes, würziger Geschmack.

Inhalt: ca. 500 Korn, **bio**
Bestell-Nr. 310332
€ 2,90 / Portion

Saatband, Länge 6 m, **bio**
Bestell-Nr. 315355
€ 3,95 / Saatband



2

2 | RADIES RUDI

Mild aromatischer Geschmack mit angenehmer Schärfe. Gut zu bündeln. Für den Anbau im Freiland und kalten Folienhaus geeignet. Auch für den Balkonkasten.

500 Korn für ca. 2-3 m², **bio**
Bestell-Nr. 311306
€ 3,65 / Portion

Saatband, Länge 5 m, **bio**
Bestell-Nr. 310334
€ 3,25 / Saatband



3

3 | RADIES FRENCH BREAKFAST 3

Sehr dekoratives Radieschen mit zylindrischer Form. Die rote Wurzel hat eine weiße Spitze. Alte und erprobte Sorte.

Inhalt: ca. 450 Korn, **bio**

Bestell-Nr. 311486
€ 3,65 / Portion



4

4 | RADIES CHERRY BELLE

Kurzlaubig, kirschröt und schnell wachsend. Für Freilandanbau im Frühjahr bis Frühsommer sowie Herbst. Bewährte Hobbygärtnersorte. Aussaat: März bis Mitte September ins Freiland.

Inhalt: 600 Korn, **bio**

Bestell-Nr. 311487
€ 3,65 / Portion

RADIES



5

6 | RADIES NATIONAL 3

Raschwachsende Sorte mit runden, halbroten und halbweißen Radieschen. Für den Anbau in der ganzen Freilandsaison (Freiland März - August).

Inhalt: reicht für 1-3 m², **bio**

Bestell-Nr. 313238
€ 2,90 / Portion



6



7

7 | RADIES EISZAPFEN

10 bis 12 cm langes, zylinderförmiges, weißes, kurzlaubiges Radies, raschwüchsig. Bei rechtzeitiger Ernte ist ganzjähriger Anbau möglich.

Inhalt: ca. 450 Korn, **bio**

Bestell-Nr. 310329
€ 2,90 / Portion

8 | RADIES FLAMBOYANT 2

Halblanges, französisches Radieschen mit weißer, abgerundeter Spitze. Dekoratives Aussehen. Für den gesamten Anbauzeitraum im Freien.

Inhalt: reicht für 1-3 m², **bio**

Bestell-Nr. 313237
€ 2,90 / Portion



8



9

9 | RADIES CANDELA DI FUOCO

Raphanus sativus var. sativus L euchtend rote, ca. 16 cm lange Radies mit festem, weißem Fleisch und mild-würzigem Geschmack. Die frühe, historische, italienische Sorte ist einfach anzubauen und ertragreich. Aussaat im Freiland: März-September.

Inhalt: reicht für 1-3 m², **bio**

Bestell-Nr. 315367
€ 2,90 / Portion



10

10 | RETTICH OSTERGRUSS ROSA 2

Raphanus sativus Klassischer, rosaroter Bundrettich für geschützten und Freilandanbau. Bei weitem Stand auch als Stückrettich verwendbar. Aussaat geschützt Mitte Januar-März, Freiland April-Mai.

Inhalt: ca. 250 Korn, **bio**

Bestell-Nr. 313243
€ 3,25 / Portion



11

11 | RETTICH RUNDER SCHWARZER WINTER

Runder, schwarzer, festfleischiger Winterrettich, der bis April haltbar ist. Direktsaat: Anfang Juli-Anfang August.

Inhalt für ca. 300 Pflanzen, **bio**
Bestell-Nr. 310335
€ 2,90 / Portion

Saatband, Länge 3 m, **bio**
Bestell-Nr. 316126
€ 5,75 / Saatband



12

12 | RETTICH LAURIN

Frühe, mittelgroße, weiße Treibrettichsorte. Auch für frühes und spätes Freiland geeignet. Besonders auf Geschmack und seine zarte Konsistenz selektiert. Aussaat: Freiland ab Anfang März (unter Vlies) bis Mitte Mai sowie Mitte Juli bis Ende August. Inhalt: ca. 100 Korn, **bio**

Bestell-Nr. 310633
€ 3,25 / Portion

GEMÜSE DES JAHRES



1

1 | ROTE BETE TONDO DI CHIOGGIA

Diese Spezialität ist auf dem Teller ein echter Hingucker. Leuchtend hellrote Schale, innen rot-weiß gestreifte Ringe, hellgrüne Blätter.

Inhalt: ca. 200 Korn, **bio**
Bestell-Nr. 311373
€ 2,90 / Portion

Saatband, Länge 2 m, **bio**
Bestell-Nr. 316129
€ 5,75 / Portion



2

2 | ROTE BETE GOLDEN

Rübe mit hellem, gelbem Fleisch und leuchtend orange-farbener Schale. Fällt etwas kleiner aus als die meisten anderen Sorten. Lassen sich gut als Wintergemüse einlagern.

Inhalt: ca. 300 Korn, **bio**
Bestell-Nr. 313235
€ 3,60 / Portion

Saatband, Länge 2 m, **bio**
Bestell-Nr. 316128
€ 5,75 / Portion



3

3 | ROTE BETE MISCHUNG

Mischung aus 5 seltenen Sorten: Tondo di Chioggia, Golden, Ägyptische Plattrunde, Formanova, Vereduna Alba. Aussaat: Anfang April bis Ende Juli. Inhalt: ca. 300 Korn, **bio**

Bestell-Nr. 313410
€ 3,60 / Portion

5 | WEISSE BETE ALBINA VEREDUNA

Süß und würzig. Blätter können, wie Spinat gekocht, verzehrt werden. Gute Lagerfähigkeit.

10 | ROTE BETE CRAPAUDINE

Alte französische Sorte mit einer sehr langen Rübe, die im Querschnitt rot-weiß geringelt ist. Wird beim Kochen süß und schmackhaft. Aussaat: April bis Juni. Saatband, Länge 2 m, **bio**

Bestell-Nr. 316112
€ 5,75 / Saatband

11 | PASTINAKE STELLA

Pastinaca sativa (ehemals Halblange Weiße) Für Winterrodung geeignet. Sehr ertragreich. Keine zusätzliche Düngung notwendig. Inhalt: ca. 400 Korn, **bio**

Bestell-Nr. 310290
€ 3,65 / Portion



12

13 | SCHWARZWURZELN HOFFMANN'S SCHWARZE PFAHL

Benötigt einen sandigen und tiefgründigen Boden. Für Diabetiker interessant. Aussaat: Anfang März bis Anfang April. Inhalt: ca. 150 Korn, **bio**

Bestell-Nr. 311035
€ 3,25 / Portion



4

4 | ROTE BETE ROBUSCHKA

Runde, glattschalige, sehr gut lagerfähige Sorte. Besonders fruchtig-süßer Geschmack. Geeignet für Rohkost. Aussaat: April bis Mai.

Inhalt: ca. 180 Korn, **bio**
Bestell-Nr. 310346
€ 1,95 / Portion

Weißer Bete:
Inhalt: ca. 290 Korn, **bio**
Bestell-Nr. 313429
€ 3,60 / Portion

5

neu



6

6 | ROTE BETE FORONO

Bewährte, walzenförmige Gartensorte mit dunkelrotem Fleisch. Sehr ertragreich, zum Frischverzehr sowie zum Einmachen geeignet. Freilandaussaat im April oder Mai. Inhalt: ca. 250 Korn, **bio**

Bestell-Nr. 311401
€ 3,65 / Portion

7 | KNOLLESELLERIE MARS

Großwüchsiger, glatter, hochrunder Sellerie mit weißem Fleisch. Laub aufrecht, dunkelgrün und robust. Gute Lagerfähigkeit. Inhalt: ca. 100 Korn, **bio**

Bestell-Nr. 310404
€ 2,90 / Portion

8 | STANGENSELLERIE TALL UTAH

Dunkelgrüner, mittelhoher Stangensellerie mit sehr gutem Geschmack. Ertragsstark und robust. Kulturzeit ca. 2 Monate. Inhalt: ca. 200 Korn, **bio**

Bestell-Nr. 313246
€ 3,65 / Portion

9 | STANGENSELLERIE CHINESE PINK CELERY

Die etwas dünneren Stiele sind ca. 25 cm lang, das Blatt ist hellgrün gefärbt. Einfach anzubauen, im Freiland oder Gewächshaus. Inhalt: ca. 200 Korn, **bio**

Bestell-Nr. 311590
€ 3,65 / Portion



10



11

12 | WURZELPETERSILIE KINSKY

Die Wurzel hat einen würzig, süßlichen Geschmack. Die Blätter sind wie Petersilie verwendbar. Sehr gute Lagerversorte. Aussaat: März bis April. Inhalt: ca. 1.800 Korn, **bio**

Bestell-Nr. 311638
€ 3,65 / Portion



8



9



13



1

**1 | ZWIEBELSAMEN
BRAUNSCHWEIGER
DUNKELBLUTROTE**

Das Fleisch ist zunächst weiß, wird jedoch bei der Ausreife leicht rötlich. Sie schmeckt etwas schärfer als die braunschwarzen Zwiebeln. Ausgezeichnete Lagerfähigkeit.

Vegetationszeit: 130 Tage.
Inhalt: mind. 750 Korn. **bio**

Bestell-Nr. 311576
€ 3,65 / Portion



2

**2 | ZWIEBELSAMEN
ROTE WIENER**

Aus Sortenerhaltung durch den Verein ARCHE NOAH. Robust und im Keller gut lagerfähig. Bereicherung für Kartoffelsalate oder Aufstriche. Inhalt: 200 Korn, **bio**

Bestell-Nr. 315024
€ 3,95 / Portion



3

**3 | ZWIEBELSAMEN
ROSSA LUNGA DI FIRENZE**

Schöne, leuchtend rot-violette, flaschenförmige Zwiebel. Mild und süß im Geschmack. Ideal für bunte Salate.

Aussaart: März bis April.
Inhalt: ca. 550 Korn, **bio**

Bestell-Nr. 311396
€ 3,65 / Portion



4

**4 | ZWIEBELSAMEN
STUTTGARTER RIESEN**

Große, runde bis plattrunde Zwiebel von guter Haltbarkeit. Gute Sorte auch zur Anzucht von Steckzwiebeln.

Aussaart: März bis Anfang Mai.

Inhalt: ca. 750 Korn, **bio**
Bestell-Nr. 311051
€ 3,65 / Portion

Saatband, Länge 3 m, **bio**
Bestell-Nr. 316120
€ 5,75 / Portion

ZWIEBELN



Die Zwiebelfliege kann durch regelmäßiges Bestäuben mit Gesteinsmehl ferngehalten werden.

**5 | LAUCHZWIEBEL WEISSE
VON LISSABON**

Diese Lauchzwiebel wird jung geerntet, sobald sich die Zwiebel kugelförmig verdickt hat. Direktsaat Mitte Februar bis Mitte April und ab Mitte Juli.

Inhalt: für ca. 2 m², **bio**

Bestell-Nr. 314017
€ 3,30 / Portion



5

**7 | KNOLLENFENCHEL
PERFEKTION**

Schöne, weiße Knollen, die sehr schossfest sind. Für Frühlkultur und Herbsterte. Aussaat ab Mitte Januar mit Vorkultur unter Glas, Freiland ab Mai.

Inhalt: ca. 100 Korn, **bio**

Bestell-Nr. 310192
€ 3,65 / Portion



7

**6 | LAUCHZWIEBEL
ISHIKURA**

Entwickelt lange, dicke Schäfte. Geeignet bei Überwinterungsanbau zum Bündeln im Frühjahr, bei Sommeraussaat im Herbst.

Inhalt: ca. 400 Korn, **bio**

Bestell-Nr. 311253
€ 3,65 / Portion



6



8

**8 | WINTERHECKENZWIEBEL
COSMO**

Ausdauernde Zwiebelart. Bei milder Witterung kann auch im Winter beerntet werden. Geerntet werden die scharf schmeckenden Schalotten.

Inhalt: ca. 450 Korn, **bio**

Bestell-Nr. 311052
€ 3,65 / Portion

9 | PORREE AVANO

Verbesserte Züchtung der Sorte Blaugrüner Winter. Durch sehr gute Frosthärte zur Überwinterung auf dem Beet geeignet. Durch Anhäufeln erhält man längere Schäfte mit höherem Weißanteil.

Inhalt: ca. 140 Korn, **bio**

Bestell-Nr. 310326
€ 2,90 / Portion



10



11



12



9

**10 | PORREE
BLAUGRÜNER HERBST**

Langer, weißer Schaft ohne Zwiebelbildung. Das dunkelgrüne Laub ist aufrecht. Sehr gleichmäßige Stangen und hoher Ertrag.

Inhalt: ca. 175 Korn, **bio**

Bestell-Nr. 311304
€ 3,65 / Portion

**11 | PORREE
BLAUGRÜNER WINTER**

Ertragreicher Winterlauch mit Frosthärte. Blaugrünes Blatt und mittellange, dicke, weiße Schäfte, hoher Zuwachs im Frühjahr. Inhalt: reicht für ca. 2 m² bei Direktsaat, **bio**

Bestell-Nr. 310324
€ 3,65 / Portion

12 | PORREE KULAURES

Schnelle, schossfeste Sorte. Auf Biobetrieben in Hessen gezüchtet. Für den frühesten und Herbstanbau. Einige Male häufeln, um lange weiße Schäfte zu erhalten. Inhalt: reicht für ca. 80 Pflanzen, **bio**

Bestell-Nr. 310738
€ 2,90 / Portion



neu

1 | ARNIKA BERGWOLVERLEIH

Arnica montana

Winterharte Heilpflanze. Duftende Blüten. Mag trockene, sandige Standorte und nährstoffarme, kalkfreie Böden. Kühle Anzucht bei gleichmäßig feuchter Erde nötig. Lichtkeimer.

Inhalt: ca. 60 Korn, **bio**

Bestell-Nr. 311539
€ 3,10 / Portion



neu

2 | WEISSE MELISSE

Nepeta cataria ssp. citriodora

Auch als Zitronenkatzeminze bekannt. Heimische Wildpflanze, die im Aroma die anderen Melissen übertrifft und als einzige Sorte getrocknet ihren Geschmack beibehält. Frostharte Staude. Lichtkeimer.

Inhalt: reicht für ca. 2 m², **bio**

Bestell-Nr. 310748
€ 3,25 / Portion

3 | ZITRONENMELISSE

Melissa officinalis

Ausdauernde, krautige, aus dem Mittelmeerraum stammende Pflanze. Mehrjährig. Blätter sehr frostempfindlich. Frisch und getrocknet für Tee und Rohkost.

Inhalt: reicht für ca. 2 m², **bio**

Bestell-Nr. 311073

€ 2,90 / Portion

Saatscheiben für 5 Töpfe, **bio**

Bestell-Nr. 310090

€ 3,10 / Portion



3



4 | KAMILLE

Matricaria recutita

Die echte Kamille ist eine einjährige Heilpflanze. Sie wächst auf nahezu allen Böden, bevorzugt humose, kalkarme Lehm- und Tonböden. Verwendung vorwiegend als Teepflanze, aber auch als Präparatepflanze. Lichtkeimer.

Inhalt für ca. 2–3 m², **bio**

Bestell-Nr. 311087

€ 3,65 / Portion

Saatscheiben für 3 Töpfe, **bio**

Bestell-Nr. 316105

€ 5,75 / Portion

JEDEM SEIN KRAUT



5 | JOHANNISKRAUT

Hypericum perforatum

Ausdauernde Staude mit kräftig-gelben Blüten. Bevorzugt vollsonnige Standorte. Ihr werden verschiedene Heilwirkungen zugeschrieben.

Inhalt: ca. 250 Korn, **bio**

Bestell-Nr. 311106

€ 3,65 / Portion

5



9 | KERBEL

Anthriscus cerefolium

Einjährig; mehrere Aussaaten im Jahr. Seine rohen, frischen Blätter werden vielseitig als Gewürz, z. B. bei Frühjahrsuppen und Salat verwendet.

Inhalt für ca. 3 m², **bio**

Bestell-Nr. 310030

€ 1,95 / Portion

9



6 | YSOP

Hyssopus officinalis

Mehrjähriges Gewürz- und Heilkraut. Schmetterlingsmagnet. Staudenbegleitpflanze. Wuchshöhe bis 60 cm.

Aussaat: März bis Mitte August. Inhalt: ca. 200 Korn, **bio**

Bestell-Nr. 311072

€ 3,65 / Portion

6



10 | KÜMMEL

Kümmel wird bis zu 100 cm hoch und liebt feuchte Standorte. Er blüht im zweiten Jahr von Mai-Juli und wird geerntet, wenn die Samen braun sind.

Inhalt: ca. 4000 Korn, **bio**

Bestell-Nr. 311059

€ 3,65 / Portion

10



7 | DRACHENKOPF TÜRKISCHE MELISSE

Einjährige aromatische Tee-pflanze mit vielen, blauvioletten Lippenblüten. Verwendet wird das blühende Kraut. Für sonnige und warme Standorte.

Inhalt: 400 Korn, **bio**

Bestell-Nr. 311097

€ 3,65 / Portion

7

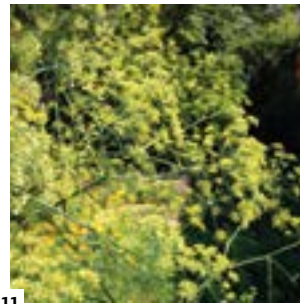

11 | TEEFENCHEL

Foeniculum vulgare

Wichtige, mehrjährige Tee- und Heilpflanze. Verwendet werden die reifen Samen, die ab dem zweiten Standjahr reifen. Inhalt: ca. 500 Korn - ausreichend für ca. 2–4 m², **bio**

Bestell-Nr. 313372

€ 3,25 / Portion

11

8 | PFEFFERMINZE

Mehrjährige Staude, die sich über Winter einzieht und im Frühling wieder austreibt. Bevorzugt ausreichend feuchte, halbschattige Standorte. Saatscheiben für 3 Töpfe (ca. 105 Korn), **bio**

Bestell-Nr. 316100
€ 5,75 / Saatscheiben



8



neu

12 | HÜGEL-SCHAFFGARBE

Achillea millefolium collina

Unterart der Schafgarbe. Verwendung in Pharmazie und als Tee. Anzucht in Töpfen als einzelne Pflänzchen oder kleine Büschel. Ausbreitung erfolgt über Ausläufer. Inhalt: reicht für ca. 2–4 m², **bio**

Bestell-Nr. 313418

€ 3,60 / Portion

12



1 | BUSCHBASILIKUM
Verzweigte Pflanze mit kleinen Blättern, sehr spät blühend. Gedrungener Wuchs, daher besonders gut geeignet für Topfkultur oder Balkonkasten. Mehrjährig bei warmer Überwinterung. Auch griechisches Basilikum genannt. Lichtkeimer.

Inhalt: ca. 400 Korn, **bio**
Bestell-Nr. 311344
€ 3,65 / Portion

Saatscheiben für 5 Töpfe, **bio**
Bestell-Nr. 310915
€ 3,10 / Saatscheiben



5 | KORIANDER
Coriandrum sativum
Einjährig; frisches Grün für Suppen und Fleischgerichte. Blätter werden den ganzen Sommer über frisch geerntet. Samen zum Brotbacken. Inhalt: ca. 600 Korn, **bio**

Bestell-Nr. 311057
€ 3,65 / Portion



10 | MUSKATELLERSALBEI
Salvia sclarea
Aromapflanze, zwei- bis mehrjährig. Intensiv duftend. Aufrecht wachsend. Ein Winterschutz ist empfehlenswert. Wuchshöhe: ca. 50–70 cm. Inhalt: ca. 100 Korn, **bio**

Bestell-Nr. 311123
€ 3,65 / Portion



2 | BASILIKUM GROSSBLÄTTRIG
Aromatisches und appetitanregendes Gewürz. Verwendet wird es vor allem zu Tomatengerichten, Soßen und Salaten. Aussaat nicht mit Erde bedecken, da Lichtkeimer. Voranzucht im April, in kleinen Büschel pikieren.

Inhalt für ca. 10 m², **bio**
Bestell-Nr. 310010
€ 1,95 / Portion

Saatscheiben für 5 Töpfe, **bio**
Bestell-Nr. 310011
€ 2,90 / Saatscheiben



6 | BLATTKORIANDER THAI
Coriandrum sativum
Einjähriges Küchenkraut mit zarten Blättern. Sein Geschmack ist fein aromatisch, zitronig frisch mit leicht seifigen Untertönen. Inhalt: ca. 450 Korn, **bio**

Bestell-Nr. 311526
€ 3,65 / Portion



3 | BASILIKUM GENOVESE
Das typische Pesto-Basilikum mit den großen dunkelgrünen Blättern. Einjährig. Basilikum liebt sonnige und geschützte Standorte mit humosem Boden. Frostempfindlich. Inhalt: ca. 500 Korn, **bio**

Bestell-Nr. 311346
€ 3,65 / Portion



7 | BASILIKUM A FOGLIA DI LATTUGA
Die stark gewellten Blätter erreichen eine Länge von 8–12 cm und haben die Größe von Salatblättern. Ideal für Wraps. Voranzucht ab Februar. Lichtkeimer. Inhalt: ca. 270 Korn, **bio**

Bestell-Nr. 311399
€ 3,65 / Portion



8 | HEILIGES BASILIKUM
Auch Tulsi genannt. Hochwachsendes Basilikum. Blumiger Geruch. Süß-herber Geschmack. Für die Verwendung als Tee oder zu asiatischen Gerichten. Voranzucht im April. Inhalt: reicht für ca. 20 m², **bio**

Bestell-Nr. 310093
€ 3,10 / Portion



4 | BASILIKUM-MISCHUNG GRÜN/ROT
Mischung aus grünem Basilikum (Genovese) und rotblättrigem Basilikum (Rosso). Ideal für Topfkultur und Balkonkästen. Lichtkeimer. Inhalt: ca. 600 Korn, **bio**

Bestell-Nr. 311522
€ 3,65 / Portion



7 | BASILIKUM A FOGLIA DI LATTUGA
Die stark gewellten Blätter erreichen eine Länge von 8–12 cm und haben die Größe von Salatblättern. Ideal für Wraps. Voranzucht ab Februar. Lichtkeimer. Inhalt: ca. 270 Korn, **bio**

Bestell-Nr. 311399
€ 3,65 / Portion

8 | HEILIGES BASILIKUM
Auch Tulsi genannt. Hochwachsendes Basilikum. Blumiger Geruch. Süß-herber Geschmack. Für die Verwendung als Tee oder zu asiatischen Gerichten. Voranzucht im April. Inhalt: reicht für ca. 20 m², **bio**

Bestell-Nr. 310093
€ 3,10 / Portion



Weitere Kräutersorten finden Sie auf www.biogartenversand.de.



11 | FRANZÖSISCHER MAJORAN
Origanum majorana
Einjährige Würz- und Bienepflanze. Als Gewürz, frisch oder getrocknet, in Kartoffelgerichten und vor allem in Fleischgerichten, sehr aromatisch. Aussaat: März bis Mai. Inhalt für ca. 500 Pflanzen, **bio**

Bestell-Nr. 311348
€ 3,65 / Portion



12 | LIEBSTOCK
Levisticum officinale
Bekannt als Maggikraut. Die jungen Blätter können den ganzen Sommer über geerntet werden. Starkwüchsig und bis 3 m hoch. Mehrjährig. Voranzucht: ab März, Direktsaat: April–Mai. Inhalt: ca. 20 Korn, **bio**

Bestell-Nr. 311062
€ 3,65 / Portion



1

1 | PETERSILIE GIGANTE D'ITALIA

Schnittpetersilie mit glatten, großen Blättern und kräftigen Stielen. Besonders ertragreiche Sorte. Gute Eignung für Herbstanbau.

Inhalt: reicht für ca. 3 m², **bio**

Bestell-Nr. 311301
€ 3,65 / Portion



6 | DILL

Anethum graveolens
Einjährig. Frisch oder getrocknet als Dillspitzen in Salat, zu Fisch und zu Gemüse, Dillblüten zum Einmachen von Gurken, Einlegen in Essig.

Inhalt für ca. 2 m², **bio**
Bestell-Nr. 310020
€ 1,95 / Portion

Saatscheiben für 5 Töpfe, **bio**
Bestell-Nr. 310022
€ 2,90 / Saatscheiben



9

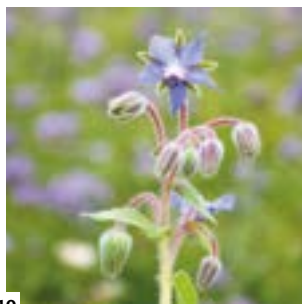

10

12 | SCHWARZKÜMMEL

Nigella sativa
Ähnlich der Jungfer im Grün. Einjährige Gewürzpflanze, deren Samen traditionell als Fladenbrotgewürz verwendet werden. Aussaat: März/April. Inhalt: ca. 100 Korn, **bio**

Bestell-Nr. 311069
€ 2,80 / Portion



2

2 | PETERSILIE EINFACHE SCHNITT 3

Glattblättrige, sehr aromatische Sorte, welche hervorragend zu Möhren und in der Suppe schmeckt. Aussaat: März bis Anfang Juli.

Inhalt für ca. 4 m², **bio**
Bestell-Nr. 310312
€ 1,95 / Portion

Saatscheiben für 5 Töpfe, **bio**
Bestell-Nr. 313400
€ 3,60 / Saatscheiben



6

9 | CHINESISCHER SCHNITTKNOBLAUCH

Allium tuberosum
Aromatischer Geschmack zwischen Schnittlauch und Knoblauch. Kann laufend geschnitten werden. Mehrjährig. Inhalt: ca. 300 Korn, **bio**

Bestell-Nr. 311068
€ 3,65 / Portion

10 | BORRETSCH

Borago officinalis
Essbare Blüten mit gurkenähnlichem Geschmack. Bitte immer frisch verwenden. Direktsaat April bis Juni. Einjährig. Inhalt für ca. 10 m², **bio**

Bestell-Nr. 310018
€ 1,95 / Portion



12



3

3 | PETERSILIE GRÜNE PERLE

Fantastische Sorte für Freiland und Treibkultur. Schwere, dichtgefüllte, dunkelgrüne Blattpolster mit feiner Krause und kräftigen Stielen.

Inhalt für ca. 3-4 m², **bio**

Bestell-Nr. 311222
€ 3,65 / Portion

5 | SCHNITTLAUCH SCHMITT

Allium schoenoprasum
Mittelgrobröhrig. Würzig, mit mittelstarken, straffen Halmen. Blüht in rosaroten - lila Scheindolden, die auch essbar sind.

Inhalt für ca. 10 m², **bio**

Bestell-Nr. 310061
€ 2,90 / Portion



5

7 | THYMIAN DEUTSCHER WINTER

Mehrjährig. Für Topfkultur geeignet. Lichtkeimer. Voranzucht Mitte März bis Mai. Sehr Trockenheitstolerant. Verträgt auch schwerere Böden. Inhalt: ca. 350 Korn, **bio**

Bestell-Nr. 311070
€ 3,65 / Portion



7

8 | OREGANO

Wird in der italienischen Küche verwendet und kann auch während der Blüte geerntet werden. Wuchs: krautige, ausdauernde Staude, wird etwa 30 cm hoch. 3 Saatscheiben à 10 cm ø, **bio**

Bestell-Nr. 316101
€ 5,75 / Saatscheiben



8

11 | BERGBOHNENKRAUT

Satureja montana
Mehrjährig; für Bohnen-, Fleisch- und Gerichte mit Hülsenfrüchten. Voranzucht: Anfang März bis Ende Mai. Lichtkeimer. Inhalt: ca. 800 Korn, **bio**

Bestell-Nr. 311055
€ 3,65 / Portion



11

13 | BOHNENKRAUT

Satureja hortensis
Einjährig; bekanntes Küchengewürz. Findet frisch und getrocknet Verwendung. Gute Bienenweide. Anzucht ab Mitte April. Inhalt für ca. 20 m², **bio**

Bestell-Nr. 310015
€ 1,95 / Portion



13

neu



BIENENWEIDE TÜBINGER MISCHUNG

Rasch deckend, mit langem Blütezeitraum. Enthält Ringelblume, Phacelia, Buchweizen, Senf, Koriander, Nigella, Ölrettich, Kornblume, Malva sylvestris, Dill, Borretsch.

Inhalt: reicht für ca. 20-25 m², **bio**

Bestell-Nr. 313166
€ 3,25 / Portion

BLUMENMISCHUNG FELDBLUMEN MISCHUNG

Reichblühende Mischung aus ein- und mehrjährigen Blumen und Wiesenkräutern. Blütezeit vom Frühjahr bis in den Spätsommer.

Inhalt: reicht für ca. 2 m², **bio**

Bestell-Nr. 311558
€ 3,65 / Portion



5 | GESUNDE BROTBÜCHSE SAATGUTMISCHUNG

Aussaät: ab März. Zusammensetzung: Möhre, Radieschen, Zuckerschote, Salat, Rucola, Petersilie.

Bestell-Nr. 316036
€ 4,40

ESSBARE BLÜTEN

4 Sorten: Ringelblume, Borretsch, Kornblume und Speisechrysanthe. Aussaat: Mitte April bis Juni. Blütereife: Juni-September. Bienenweide.

Bestell-Nr. 310570
€ 3,25 / Portion

1 | MEHRJÄHRIGE BIENENWEIDE

Lang blühende Mischung von April-September als reiche Nahrungsquelle. Aus überwiegend mehrjährigen, heimischen Arten, ergänzt mit einigen heimischen Einjährigen wie Kornrade und Mohn. Bis ca. 1,20 m hoch.

Inhalt: reicht für ca. 5 m², **bio**

Bestell-Nr. 315912
€ 6,10 / Portion

SOMMERBLUMEN MISCHUNG FEENWIESE

einjährig
Reiches Farbenspiel aus bunten, duftigen, gemischten Sommerblumen: u.a. Löwenmäulchen, Sommeraster, Mandelröschen, etc.

Inhalt: reicht für 1,5-2,5 m², **bio**

Bestell-Nr. 311361
€ 3,65 / Portion



6 | ESSBARE BLÜTEN MEHRJÄHRIG UND HEIMISCH

Bunte Mischung mehrjähriger, essbarer Blüten für sonnige, frische Standorte, etwa 100 cm hoch werdend. Blüte und Ernte von Mai-September.

Bestell-Nr. 315909
€ 5,10 / Portion



2 | NÜTZLINGSWEIDE MISCHUNG DIV. ARTEN

Für Naturoasen können Sie diese Saatgutmischung mit Grassamen vermischen oder sie auf Beeten ausbringen; durch Harken mit dem Boden vermischen, andrücken und befeuchten. Im Spätherbst mähen. Anziehungspunkt für Schmetterlinge, Bienen, etc.

Inhalt: reicht für ca. 2 m², **bio**
Bestell-Nr. 315337
€ 2,95 / Portion

WILDBLUMENMISCHUNG SCHATTIGE STANDORTE

Besteht aus 20 verschiedenen Wildblumen, z.B. Kuckuckslichtnelke, Buschwindröschen, Waldschlüsselblume, Bärlauch, Rote Lichtnelke, Heilziest, Flockenblume, etc.

Inhalt: reicht für ca. 2,5-5 m², **bio**

Bestell-Nr. 311366
€ 9,90 / Portion

WILDBLUMENMISCHUNG WIESENKRÄUTER

Mischung aus mindestens 20 Blumen- und Kräuterarten: u. a. Schafgarbe, Karpaten-Wundklee, Margerite, Wilde Möhre, Echtes Labkraut, Feld-Thymian, Wiesenknopf, Wegerich, Wiesen-Salbei.

Inhalt: reicht für ca. 2,5-5 m², **bio**

Bestell-Nr. 311388
€ 9,90 / Portion



7 | ESSBARE WILDKRÄUTER für frische bis feuchte Standorte

Knoblauchrauke, Löffelkraut, Wiesen-Kerbel, Großes Mädesüß, Wiesen-Bärenklau, Große Bibernelle, Braunelle, Hirschhorn-Wegerich, Sauerampfer.

Inhalt: reicht für ca. 2 m², **bio**
Bestell-Nr. 315911
€ 5,10 / Portion



3 | INSEKTENBUFFET BLÜHSTREIFENMISCHUNG

Einjährige Mischung (Buchweizen, Phacelia, Sonnenblume, Borretsch, Lupine, Alexandrinerklee, Perserklee, Sommerwicke, Seradella, Herzgespann, Dill, Mauretanische Malve), besonders geeignet für Randstreifen. Schöner Blickfang für Garten-, Hof- und Feldbesucher.

Inhalt: reicht für ca. 10 m², **bio**

Bestell-Nr. 310491
€ 2,90 / Portion



4 | BIENENWEIDE KRÄUTER, DUFT- UND BLÜTENPFLANZEN

Komposition aus Kräutern, Duft- und Blütenpflanzen. Enthält Phacelia, Buchweizen, Kornblume, Ringelblume, Borretsch und Dill. Ideal für kleine Freiflächen im Garten.

Inhalt: reicht für ca. 4 m², **bio**

Bestell-Nr. 310568
€ 2,90 / Portion



8 | ESSBARE WILDKRÄUTER für trockene bis frische Standorte

Acker-Glockenblume, Wilde Rauke, Wiesen-Margerite, Rosen-Malve, Spitz-Wegerich, Kleine Pimpinelle, Kleiner Wiesenknopf, Gemeines Leimkraut.

Inhalt: reicht für ca. 2 m², **bio**
Bestell-Nr. 315910
€ 5,10 / Portion



1

1 | LAVENDEL HIDCOTE BLUE
 Alte, englische Sorte. Äußerst farbintensiv. Tiefblaue Blütenstände bis zu 20 cm.
 Inhalt: ca. 200 Korn, **bio**

Bestell-Nr. 311592
 € 3,65 / Portion

LAVENDEL

Lavandula angustifolia
 Mehrjährige Heilpflanze. Blauviolette Sorte. Lichtkeimer. Voranzucht ab Mitte Februar.
 Inhalt: ca. 200 Korn, **bio**

Bestell-Nr. 311060
 € 3,65 / Portion



2

2 | KORNBLOME
 Einjährig; gefüllte Blüten von Juni–September. Aussaat: März–Juni oder August–September.
 Inhalt: ca. 200 Korn, **bio**

Bestell-Nr. 310145
 € 1,95 / Portion

3 | KLATSCHMOHN

Bevorzugt warme, sonnige und trockene Plätze. Direktsaat ab März.
 Inhalt: ca. 650 Korn, **bio**

Bestell-Nr. 311116
 € 3,65 / Portion



4

4 | COSMEA
Cosmos sulphureus
 Beliebte Bauerngartenpflanze. Cosmeen sind einjährig und sehr dekorativ. Sie eignen sich auch gut als Schnittblumen.

Inhalt: mind. 50 Korn, **bio**
 Bestell-Nr. 310190 weiß+pink
 € 2,90 / Portion

Saatscheiben für 3 Töpfe, à 10 cm (ca. 36 Korn), **bio**
 Bestell-Nr. 316141 orange
 € 5,75 / Saatscheiben



5

5 | RINGELBLUME REINORANGE
Calendula officinalis
 Einjährige Heilpflanze, reinorange blühend, gut gefüllte Blüten. Für Kräuteraanbau und Teemischungen. Von Ringelblumen kann leicht eigenes Saatgut gewonnen werden.

Inhalt: ca. 100 Korn, **bio**
 Bestell-Nr. 311352
 € 3,65 / Portion

Saatscheiben für 3 Töpfe, **bio**
 Bestell-Nr. 316145
 € 5,75 / Portion

6 | NATTERNKOPF
 Lang und reich blaublühende Pflanze. Insektenweide für eher trockenere Standorte. Direktsaat von März bis Mai. Einjährig.
 Inhalt: ca. 80 Korn, **bio**

Bestell-Nr. 310461
 € 1,95 / Portion



6



7

7 | RINGELBLUME MISCHUNG
Calendula officinalis
 Einjährig; Mischung gelber und oranger Töne, blüht von Juni–Oktober, reichblühende Schnittblume; Heilpflanze.
 Inhalt: ca. 100 Korn, **bio**

Bestell-Nr. 310130
 € 2,90 / Portion



8

8 | KAPUZINERKRESSE
 Mischung rankender, ungefüllter Blüten in reichem Farbenspiel. Blätter und Blüten sind essbar. **bio**

Bestell-Nr. 310417 gelb–orange
 € 3,25 / Portion ca. 27 Korn

Österr. Auslese: gelborange–rot
 Bestell-Nr. 311357 ca. 20 Korn
 € 3,65 / Portion



9

9 | ZINNIIEN-MISCHUNG KALIFORNISCHE RIESEN
 Einjährige, farbenprächtige Sommerblume für Ihre Beete. Oft schneiden, dann treiben Zinnien willig nach. Sie lieben es warm und sonnig.
 Inhalt: ca. 30 Korn, **bio**

Bestell-Nr. 315305
 € 2,95 / Portion

10 | HOHES EISENKRAUT
Verbena bonariensis
 Blauviolette, doldenförmig blühende, mehrjährige, krautige Bienenweide. In kalten Wintern frieren die Stauden ab, weshalb sie nur bedingt winterhart ist.
 Inhalt: mind. 150 Korn.

Bestell-Nr. 315649
 € 3,10 / Portion



10



11

11 | STOCKROSE
Alcea rosea fl. pl.
 Zwei- bis mehrjährige, prächtige Bauerngartenstaude. Einfach blühende, großblütige Mischung in Rosa- und Rottönen. Wuchshöhe: ca. 2 m.
 Inhalt: reicht für ca. 2–4 m², **bio**

Bestell-Nr. 311078
 € 3,25 / Portion



12 | GROSSBLÜTIGE MAURETANISCHE MALVE
Malva sylvestris ssp. mauritiana
 Einjährig. Schwarzpurpurne, große Blüten. Raschwüchsig, anspruchslos. Beliebte Bienenpflanze und Schnittblume.
 Inhalt: ca. 200 Korn, **bio**

Bestell-Nr. 311113
 € 3,65 / Portion



12



13

13 | ROTER SONNENHUT
Echinacea purpurea
 Alte Heil- und Medizinpflanze. Mehrjährige Bauerngartenstaude mit purpurrosa Strahlenblüten. Bienenweide.
 Wuchshöhe: ca. 60–100 cm.
 Inhalt: mind. 75 Korn, **bio**

Bestell-Nr. 311122
 € 3,65 / Portion



1

1 | SONNENBLUME HENRY WILDE
Goldgelb, verzweigend. Prächtiger Blickfang für jeden Garten. Die großen Samen sind essbar und können ab Mitte September geerntet werden. Inhalt: ca. 20 Korn, **bio**

Bestell-Nr. 315302
€ 2,95 / Portion



2

2 | SONNENBLUME CHOCOLATE CHERRY
Üppig verzweigt. Schokolade- und Kirschfarben, manchmal mit gelben Spitzen. Höhe bis zu 2 m. Inhalt: ca. 20 Korn, **bio**

Bestell-Nr. 311646
€ 3,65 / Portion



3

3 | SONNENBLUME LA TORRE
Verzweigt und mehrtriebig bis zu 2 m hoch. Ø der Blütenkrone: etwa 15 cm. Sie eignen sich hervorragend für den Schnitt. Inhalt: ca. 80 Korn, **bio**

Bestell-Nr. 310275
€ 2,90 / Portion



4

4 | KOREANISCHE MINZE
Wenig bekannte Tee- und Duftpflanze. Das Aroma erinnert an Minze und Anis. Schmetterlinge lieben sie. Inhalt: ca. 100 Korn, **bio**

Bestell-Nr. 313373
€ 3,25 / Portion



5

5 | SONNENBLUMEN VERZWEIGT
Mehrblütig. Ungefüllte Sorte in verschiedenen Gelb- und Brauntönen. Bis 2 m hoch. Inhalt: reicht für 2-4 m², **bio**

Bestell-Nr. 313379
€ 3,25 / Portion



7 | PRINOVA-ASTER MIX
Klassische Prinzessaster mit großen, kissenförmigen Blüten von weiß über purpur bis lila. Gute Schnittblume. Inhalt: ca. 75 Korn, **bio**

Bestell-Nr. 316004
€ 4,40 / Portion



7

8 | KRALLENASTER MIX
Teilweise scheint ein kleiner Wirbelsturm durch die farbenfrohen Blütenköpfe zu sausen. Inhalt: ca. 75 Korn, **bio**

Bestell-Nr. 316002
€ 4,40 / Portion



9

9 | LANZENRITTERSPORN
Bildet filigrane Blütenrispen in blau, weiß oder rosa. Einjährig. Attraktiv für Hummeln! Inhalt: reicht für ca. 80 Pflanzen, **bio**

Bestell-Nr. 310200
€ 2,90 / Portion

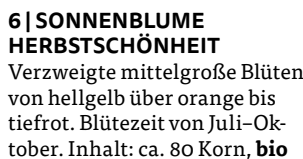

6 | SONNENBLUME HERBSTSCHÖNHEIT
Verzweigte mittelgroße Blüten von hellgelb über orange bis tiefrot. Blütezeit von Juli-Oktober. Inhalt: ca. 80 Korn, **bio**

Bestell-Nr. 311102
€ 3,65 / Portion

10 | EDELWICKE
Einjährige, duftende Kletterpflanze. Bunte Mischung in weiß, rosa bis rot-violett. Blüten erscheinen von Juni bis August bei Aussaat im April. Inhalt: ca. 30 Korn, **bio**

Bestell-Nr. 310311
€ 3,25 / Portion



10



11

11 | KERZEN-EHRENPREIS
Auch Ähriger Blauweiderich genannt. Mehrjährige Staude. Bienenfrendlich. Bevorzugt trocken-magere Standorte. Aussaat: ab September oder zeitiges Frühjahr. Lichtkeimer. Inhalt: ca. 100 Korn, **bio**

Bestell-Nr. 311595
€ 3,65 / Portion

12 | ELFENSPIEGEL
Bunte, reichblühende Büsche mit leuchtendem Farbenspiel. Voranzucht ab März. Aussaat ins Freiland ab April. Keimtemperatur nicht über 16 °C, sonst Keimhemmung. Inhalt: ca. 150 Korn, **bio**

Bestell-Nr. 311380
€ 3,65 / Portion



12



13

13 | ISLANDMOHN
Mehrjähriger, langstieliger, reichblühender Mohn in unterschiedlichen Pastelltönen von weiß und rosa, über gelb bis orange. Aussaat: April-Juni. Bildet winterharte Blattrosette. Inhalt: ca. 300 Korn, **bio**

Bestell-Nr. 311384
€ 3,65 / Portion

14 | LUPINE MISCHUNG
Die Pflanzen nach der Blüte zurückschneiden, so erreicht man eine zweite Blüte im Herbst. Im Herbst das Laub nicht abschneiden. Aussaat: April-August. Inhalt: ca. 10 Korn, **bio**

Bestell-Nr. 315308
€ 2,95 / Portion



14



15

15 | POLSTERSTUDENTENBLUME MISCHUNG
Kleinblütige Tagetes, reiches Farbenspiel von zitronengelb über orange und rotbraun in vielen Variationen; 30-40 cm hoch. Inhalt: reicht für ca. 100-150 Pflanzen, **bio**

Bestell-Nr. 310906
€ 3,10 / Portion



neu

neu



1

1 | MISCHUNG WILDBLUMENRASEN

Mischung mit fast 20 Arten für magere und nährstoffreiche Flächen. Darunter Raigras, Rotschwengel, Margerite, kleiner Wiesenknopf, Flockenblume, Schafgarbe, Sonnenröschen, Dost, etc. Sie sollte 4–9 mal pro Jahr geschnitten werden. Inhalt: 25 g, für ca. 2 m², **bio**

Bestell-Nr. 313376
€ 4,90 / Portion (€ 19,60/100 g)

EINKORN

Gehört zu den ältesten uns bekannten Getreidearten. Herbstsaat: Anfang September bis Mitte Oktober, Frühlingsaat: Anfang März bis Anfang April. Inhalt: 1,5 kg für 100 m², **bio**

Bestell-Nr. 312028
€ 17,50 / Pack (€ 11,67/kg)



2

3

2 | BIO-REGENERATIONS-RASEN

Ihr Rasen verdient eine Schönheitskur, die ohne chemisch-synthetische Spritzmittel, mineralische Kunstdünger sowie gentechnische und biotechnologische Methoden auskommt. Lücken im Rasen werden damit rasch geschlossen. Inhalt: 750 g, ausreichend für ca. 30 m², **bio**

Bestell-Nr. 312052
€ 12,90 / Pack (€ 17,20/kg)

AMARANTH

Die Körner sind inzwischen als Pop-Amaranth eine beliebte Müslizutat. Aus dem Mehl lassen sich auch Brot und Fladen backen. Die Blätter kann man wie Spinat zubereiten. Inhalt reicht für ca. 30 m², **bio**

Bestell-Nr. 314007
€ 3,10 / Portion

3 | BIO-GARTEN- UND SPIELRASEN

Damit überschlägt sich Ihr Rasen vor Freude: Die Mischung besteht aus hochwertigen Gräsern aus biologischer Landwirtschaft und ist perfekt geeignet für die Neuansaat oder Nachsaat in natürlichen Gärten. Inhalt: 750 g, ausreichend für ca. 30 m², **bio**

Bestell-Nr. 312051
€ 12,90 / Pack (€ 17,20/kg)

WINTERDINKEL

Ähneln dem Weizen. Wuchshöhe: ca 1,5 m. Getreide wirkt gesundend in Gemüsefruchtfolgen. Aussaat: September bis November. Saattiefe: 2–4 cm. Inhalt: 50 g / reicht für 3 m², **bio**

Bestell-Nr. 313167
€ 2,90 / Portion



4

4 | WILDBLUMENMISCHUNG RASENKRÄUTER

Diese Mischung besteht aus 21 Wildblumenarten: Schafgarbe, Glockenblume, Labkraut etc. Eignet sich besonders zur Einsaat in einen bestehenden, mageren Rasen. Vor der Aussaat sollten Sie den Rasen stark vertikulieren und dann die Samen in die freien Flächen säen. Inhalt: 2,5 g / reicht für ca. 3–5 m², **bio**

Bestell-Nr. 313276
€ 4,90 / Portion (€ 19,60/100 g)

WINTERROGGEN

Gute Unkrautunterdrückung. Aussaattermin: Mitte September–Ende Oktober. Inhalt 1,5 kg, ausreichend für 100 m², **bio**

Bestell-Nr. 312043
€ 9,50 / Pack (€ 6,33/kg)



5

5 | GRÜNDÜNGUNGSMISCHUNG FABA

Frühsaaten ergeben ein attraktives Blühspektrum. Zusammensetzung: Sandhafer, Phacelia, Sommerlein, Sonnenblumen und Leindotter. Aussaat: Juni bis September. Inhalt: 50 g für ca. 8 m², **bio**

Bestell-Nr. 313369
€ 3,25 / Portion (€ 6,50/100 g)

GRÜNDÜNGUNGSMISCHUNG ASTERA

Fruchtfolge-neutral für starken Stickstoff- und Humusaufbau. Zusammensetzung: Sommerwicke, Sandhafer, Alexandrinerklee, Sommerlein, Phacelia. Aussaat: März–April und Juli–August. Inhalt: 50 g für ca. 5 m², **bio**

Bestell-Nr. 313370
€ 3,25 / Portion (€ 6,50/100 g)



6

6 | WINTERGRÜN-MISCHUNG SEMOPUR 9.11

Winterhart, zum Humusaufbau: 30 % Grünschnittroggen, 25 % Wintererbse, 20 % Inkarnatklee, 19 % Winterweizen, 3 % Wintererbsen, 3 % Wintererbsen. Inhalt: 600 g für ca. 100 m², **bio**

Bestell-Nr. 312055
€ 9,50 / Pack (€ 15,83/kg)

UNTERSAA TMISCHUNG FLORINA

Zusammensetzung: Beluga-linse, Platterbse, Bockshornklee, Öllein, Buchweizen, Körnerhanf, Phacelia. Winterharte Sorten: Winterroggen, Hornschotenklee, Inkarnatklee, Weißklee, Kornblume, Ackerringelblume. Aussaat: Mai–September. Inhalt: 25 g / reicht für 5–10 m², **bio**

Bestell-Nr. 313450
€ 3,25 / Portion



7

7 | BIO HUMUS SEMOPUR 9.3

Schnellwachsend und massebetont mit hohem Leguminosenanteil für den Humusaufbau. Sehr gute Beikrautunterdrückung. Inhalt: 350 g, ausreichend für 100 m², **bio**

Bestell-Nr. 312053
€ 7,90 / Pack (€ 22,57/kg)

8 | NÜTZLINGSSTREIFEN NEBEN KOHLBEETEN

Blühstreifen neben Kohl fördern Nützlinge, regulieren Schädlinge biologisch und steigern die Artenvielfalt. Bietet Pollen, Nektar und Schutz. Zusammensetzung: Kornblume, Echter Buchweizen, Klatschmohn, Futter-Wicke. Aussaat: Mitte April bis Mitte Mai. Inhalt: 25 g, **bio**

Bestell-Nr. 313462
€ 3,25 / Portion

BIO MASSE SEMOPUR 9.10

Zusammensetzung: 25 % Sommerwicke, 20 % Buchweizen, 15 % Hafer, 10 % Hirse, 10 % Gelbsenf, 10 % Sonnenblume, 5 % Alexandrinerklee, 4 % Ölrettich, 1 % Abessinischer Senf. Aussaat: bis Ende August, einjährig. Inhalt: 350 g für ca. 100 m², **bio**

Bestell-Nr. 312054
€ 6,90 / Pack (€ 19,71/kg)

KOLBENHIRSE HERBSTFEUER

Setaria italica
 Alte Kulturpflanze, die als Zierpflanze, für Trockensträuße oder als Vogelfutter den Garten bereichert. Bei der Reife färben sich die Kolben rot-violett. Inhalt: ca. 500 Korn, **bio**

Bestell-Nr. 315621
€ 2,95 / Portion



8

neu

neu



Noch mehr Gründüngung finden Sie auf www.biogartenversand.de.

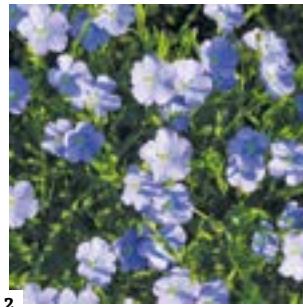

1 | PHACELIA
fruchtfolgeneutral
Hinterlässt eine dicht durchwurzelte, gare Krume. Aussaaten von März-Juli kommen zum Blühen, spätere bringen Gründüngungseffekt.

Inhalt: 25 g,
ausreichend für 20 m², **bio**
Bestell-Nr. 310009
€ 3,25 / Portion (€ 108,33/kg)

Inhalt: 200 g
ausreichend für 100 m², **bio**
Bestell-Nr. 312023
€ 6,90 / Pack (€ 34,50/kg)

**2 | BLAUER LEIN
BLAUES WUNDER**
fruchtfolgeneutral
Trockenheitstolerante Kulturpflanze. Als Gründünger bspw. als Feldumrandung von Mais. Die geernteten und gereinigten Körner sind eine wertvolle Nahrungsergänzung.

Inhalt für ca. 10 m², **bio**
Bestell-Nr. 313405
€ 3,25 / Portion

Saatscheiben für 3 Töpfe, **bio**
Bestell-Nr. 316143
€ 5,75 / Saatscheiben

3 | BUCHWEIZEN
fruchtfolgeneutral
Knöterichgewächs für sehr leichte Böden. Rasch auflaufend. Bodendecker. Relativ standfest. Friert im Herbst ab. Einjährig. Aussaat: Mai-August. Inhalt: 1 kg, ausreichend für 100 m², **bio**

Bestell-Nr. 312001
€ 8,90 / Pack

4 | GELBSENF
Kreuzblütler
Zwecks Fruchtfolge mehrjähriger Abstand zu Kohl, Kresse, Rettich & Radieschen beachten. Einjährig. Entwickelt sich rasch. Durchwurzelt den Oberboden intensiv. Aussaat: April-September.

Inhalt: 50 g,
ausreichend für 20 m², **bio**
Bestell-Nr. 313162
€ 3,25 / Portion (€ 65,00/kg)

Inhalt: 300 g,
ausreichend für 100 m², **bio**
Bestell-Nr. 312002
€ 6,90 / Pack (€ 23,00/kg)

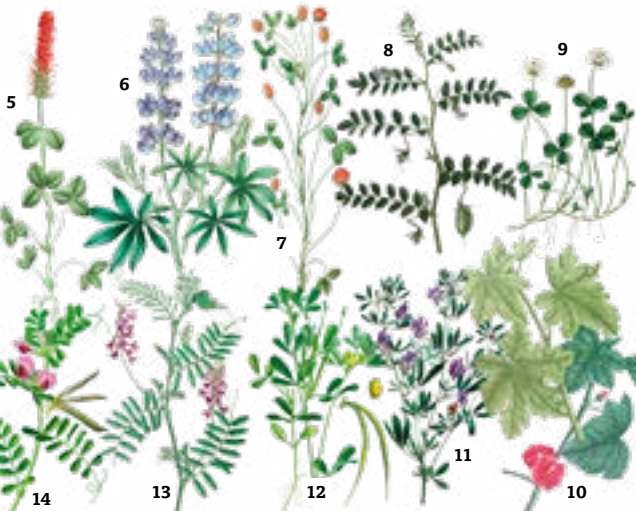

5 | INKARNATKLEE
Schmetterlingsblütler
Überwinternde, schnellwüchsige Zwischenfrucht mit Blüte im Frühjahr. Geeignet als Vorfrucht für späte Frühjahrspflanzungen. Wichtige Futterpflanze. Die Samen sind essbar und werden geröstet als Gewürz verwendet. Aussaat: April-September. Inhalt: 350 g / ausreichend für 100 m², **bio**

Bestell-Nr. 312010
€ 6,90 / Pack (€ 19,71/kg)

6 | BLAUE LUPINE
Schmetterlingsblütler
Aufgrund ihrer tief reichenden Pfahlwurzel ist sie für leichte Sandböden und niederschlagsarme Standorte geeignet. Ist eine Bereicherung in der Fruchtfolge bei besseren Böden. Wechselnde Blütenfarbe je Saison. Aussaat: März-August. Inhalt: 2 kg / ausreichend für 100 m², **bio**

Bestell-Nr. 312012
€ 15,40 / Pack (€ 7,70/kg)

7 | ROTKLEE
Schmetterlingsblütler
Mehrjährige Gründüngungs- und Futterpflanze. Schließt den Boden für andere Kulturen sehr gut auf. Aussaat: März-August. Inhalt: 50 g / ausreichend für 25 m², **bio**

Bestell-Nr. 313433
€ 3,25 / Portion

8 | KICHERERBSE BADIL neu
Schmetterlingsblütler
Bildet lagerfähige Hülsenfrüchte mit hohem Eiweiß- und Eisengehalt. Mag warme Standorte. Aussaat: Mitte April bis Mitte Mai. Inhalt: 25 g / ausreichend für 2,5 m², **bio**

Bestell-Nr. 313453
€ 3,25 / Portion

9 | WEISSKLEE
Schmetterlingsblütler
Einjährig. Niedrigwachsend. Schließt schnell die Lücken. Aussaat: März-August. Inhalt: 120 g / reicht für 100 m², **bio**

Bestell-Nr. 312011
€ 7,40 / Pack (€ 61,67/kg)

10 | CHINESISCHE GEMÜSEMALVE neu
fruchtfolgeneutral
Bodendecker mit tiefreichenden Pfahlwurzeln. Bildet viel Blattmasse. Blätter werden zudem für Salate, zum Dünsen oder Frittieren verwendet. Frostempfindlich. Aussaat: im Mai. Inhalt: ca. 300 Korn, **bio**

Bestell-Nr. 311143
€ 3,65 / Portion

12 | BOCKSHORNKLEE neu
Schmetterlingsblütler
Einjährige Insektenweide. Pflanze versprüht den schabzigertypischen Kumarinduft. Samen werden als Gewürz geröstet oder gekocht milder. Aussaat: Februar-Oktober. Inhalt: 25 g / reicht für 6-7 m², **bio**

Bestell-Nr. 313425
€ 3,25 / Portion

11 | LUZERNE
Schmetterlingsblütler
Aussaat: März-August. Inhalt: 300 g / ausreichend für 100 m², **bio**

Bestell-Nr. 312007
€ 11,50 / Pack (€ 38,33/kg)

14 | SOMMERWICKE
Schmetterlingsblütler
Vicia sativa L.
Unkrautunterdrückung durch hohe Grünmassebildung. Kräftige Bodendurchwurzelung, hohe Stickstoffanreicherung. Schmetterlingsblütler. Stickstoffsammler. Inhalt: 1 kg, ausreichend für 50 m², **bio**

Bestell-Nr. 312004
€ 12,90 / Pack

13 | WINTERWICKE
Schmetterlingsblütler
Vicia villosa Roth
Diese Zottelwicke wird hauptsächlich als überwinternde Zwischenfrucht genutzt. Lockert den Boden mithilfe tieferreichender Wurzeln. Aussaat: August-September. Inhalt: 1 kg, ausreichend für 50 m², **bio**

Bestell-Nr. 312005
€ 15,20 / Pack



TIPP: Bitte beachten Sie bei der Auswahl Ihrer Gründüngung die Fruchtfolge: Kein Senf nach Kohl, keine Schmetterlingsblütler nach Bohnen.

Eine detaillierte Liste der Verwendungen inklusive der geeigneten Fruchtfolgen finden Sie unter dem QR-Code:



KEIMSPROSSEN



1 | KEIMSPROSSEN-MIX ANDANTE

Mit Mungbohnen, Alfalfa und Radieschen. Inhalt 400 g, **bio**

Bestell-Nr. 314103
€ 9,90 / Pack (€ 24,75/kg)

2 | KEIMSPROSSEN-MIX ADAGIO

Mix aus Brokkoli, Radieschen und Klee. Inhalt 400 g, **bio**

Bestell-Nr. 314104
€ 10,90 / Pack (€ 27,25/kg)

Keimsprossen weisen einen hohen Gehalt an Vitaminen und Mineralien auf und sind leicht verdaulich.



KEIMSPROSSEN ALFALFA

Alfalfa nennen sich die Sprossen der Luzerne. Sie keimen besonders schnell und haben einen frischen und feinen Geschmack.

Inhalt: 40 g, **bio**

Bestell-Nr. 314111
€ 1,90 / Pack (€ 47,50/kg)

KEIMSPROSSEN PALMKOHL

Von zartem, süßem Geschmack, der an Erbsen erinnert. Enthält neben Mineral-salzen, Kalzium, Eisen auch die Vitamine A und C.

Inhalt: 12 g, **bio**

Bestell-Nr. 314120
€ 1,90 / Pack (€ 1,58/100 g)

KEIMSPROSSEN BOCKSHORNKLEE

Mit warmer, leicht scharfer Geschmacksnote. Regt die Verdauung an und stärkt die Leber. Inhalt: 35 g, **bio**

Bestell-Nr. 314116
€ 1,90 / Pack (€ 0,54/100 g)

KEIMSPROSSEN ROTKLEE

Fein-mild bis leicht erdig und nussig im Geschmack. Enthalten Phytoöstrogene, die positiv bei Wechseljahrsbeschwerden wirken können.

Inhalt: 50 g, **bio**

Bestell-Nr. 313458
€ 3,25 / Portion

neu

KEIMSPROSSEN RUCOLA

Mit antioxidativen Eigenschaften (stärken das Immunsystem). Keimt besonders schnell. Inhalt: 30 g, **bio**

Bestell-Nr. 314122
€ 1,90 / Pack (€ 0,63/100 g)

KEIMSPROSSEN RADIESCHEN

Leicht scharfer und senfartiger Geschmack. Inhalt: 30 g, **bio**

Bestell-Nr. 314112
€ 1,90 / Pack (€ 6,33/100 g)

3 | SPROSSENGLAS

Für das täglich Spülen Ihrer Keimsprossen mit Abtropf-Vorrichtung. Ø 11 cm, 750 ml.

Bestell-Nr. 611422
€ 19,90

4 | KEIMTURM/SPROUTER

Drei Keramikschalen mit Sieblöchern. Sehr kleine Keimsaaten werden in der Deckelmulde vorgequollen. Höhe: ca. 21 cm, Ø 16 cm.

Bestell-Nr. 611440
€ 28,60

6 | ANZUCHTPADS AUS HANF

Bio-Anzuchtmatten. Ideal für eigenes Minigemüse. Die Hanffasern fördern eine gesunde Wurzelbildung und speichern das Wasser. Maße: 115 x 75 x 5 mm.

Bestell-Nr. 611460
€ 3,90 / 10 Stück



5 | KEIMSCHALE MIT EDELSTAHLGITTER

Schale mit Wasser füllen und die Samen auf den Einsatz streuen. Nach der Keimung das Wasser bitte täglich wechseln. Spülmaschinenfest. Glas: Ø 13,5 cm; Gitter: Ø 12,5 cm

Bestell-Nr. 611435
€ 9,50



KEIMSPROSSEN SALAD UPGRADE MIX

Enthält: Kohlrabi, Cima di rapa, Radieschen, Rettich, Belugalinse, Mungbohne, Bockshornklee, Karotte.

Inhalt: 25 g, **bio**

Bestell-Nr. 313460
€ 3,60 / Portion

neu

KEIMSPROSSEN MUNGBOHNE

Knackig und mild. Klassisches Wok-Gemüse. Inhalt: 90 g, **bio**

Bestell-Nr. 314113
€ 1,90 / Pack (€ 0,21/100 g)

KEIMSPROSSEN KAROTTE

Frischer, typischer Karottengeschmack mit leicht bitterer Note im Abgang. Reich an Carotinen. Inhalt: 25 g, **bio**

Bestell-Nr. 313456
€ 3,60 / Portion

neu

7 | MICROGREENS STARTER-KIT

Inklusive zwei Bio-Saatpads in den Sorten Kresse und Rauke. Porzellanschale und Edelstahlinsatz sind spülmaschinengeeignet.

Bestell-Nr. 611441
€ 39,90



KEIMSPROSSEN GRÜNE ERBSEN

Wenn man die Erbsen zur Keimung dunkel stellt, erhält man gebleichte, helle Sprossen, die besonders zart und süß schmecken.

Inhalt: 50 g, **bio**

Bestell-Nr. 314009
€ 3,30 / Pack (€ 0,66/100 g)

KEIMSPROSSEN BROCCOLI

Die positive gesundheitliche Wirkung von Broccolisprossen ist wissenschaftlich erwiesen. Sie können im Körper die Bildung von krebshemmenden Stoffen bewirken.

Bestell-Nr. 314114
€ 1,90 / Pack (€ 1,46/100 g)

8 | SAATPAD FÜR MICROGREENS STARTER-KIT

Das Saatpad ist ein Naturfaservlies aus deutschem Biohanf und nach Benutzung vollständig kompostierbar.

Bestell-Nr. 611448 Brokkoli
Bestell-Nr. 611444 Kohlrabi
Bestell-Nr. 611445 Kresse
Bestell-Nr. 611442 Radieschen
Bestell-Nr. 611443 Rauke
Bestell-Nr. 611447 Rotkohl
Bestell-Nr. 611446 Senf

€ 3,10 / 1 Pad je Tüte

Keimglas



- 6–10 Stunden einweichen
- 2x täglich spülen
- erntereif nach 5–9 Tagen

Keimschale / Saatpad



- einmal wässern
- wenn Wurzeln eingewachsen sind, Wasser wechseln
- Schnitt nach 7–14 Tagen



Für **ANZUCHT & MEHR**

Nachhaltig gärtnern von der Aussaat bis zur Ernte: Mit hochwertigen Erden, Aussaatschalen, Bio-Düngemitteln und praktischen Helfern, wie Produkten zur Schädlingsabwehr oder Rankhilfen, gehen Ihre Pflanzen gesund durch die Saison. Entdecken Sie auch unsere Gartengeräte, Folienhäuser und Frühbeete.



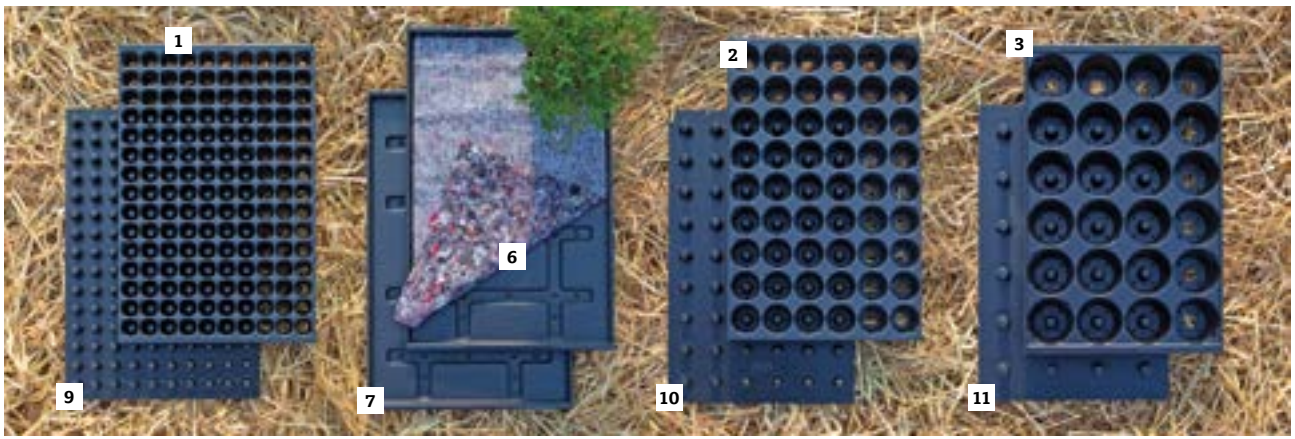

QUICKPOT PLATTE

Die sehr robusten Platten aus Recycling-Kunststoff bieten wir in zwei Maßen an, neben dem bewährten Standardmaß auch im sogenannten 'Dänenmaß'. Letzteres passt auf die (aus Dänemark stammenden) CC-Rollwägen die in vielen Gärtnereien im Einsatz sind.

1 | Standardmaß: 33,5 x 51,5 cm mit 150 Töpfen Ø 30 x 43 mm
Bestell-Nr. 591215

2 | Standardmaß: 33,5 x 51,5 cm mit 54 Töpfen Ø 50 x 55 mm
Bestell-Nr. 591205

3 | Standardmaß: 33,5 x 51,5 cm mit 24 Töpfen Ø 75 x 70 mm
Bestell-Nr. 591202

4 | 'Dänenmaß': 31 x 53 cm mit 77 Töpfen Ø 40 x 45 mm
Bestell-Nr. 591223

5 | 'Dänenmaß': 31 x 53 cm mit 45 Töpfen Ø 55 x 60 mm
Bestell-Nr. 591222

€ 5,90 / Stück
€ 4,65 / Stück ab 10
€ 4,35 / Stück ab 25

15 | QUICKPOT AUSSAATSCHALE
Für breitwürfige Aussaaten.

'Dänenmaß': 31 x 53 cm
Bestell-Nr. 591262
€ 4,60 / Stück



18 | AUSSAATSCHALE XL AUS KAUTSCHUK - 6 TÖPFE
Fairtrade-Produkt von FAIR ZONE. Die schwarze Einfärbung wird durch Ruß erzeugt. Durch die schwarze Einfärbung altert das Produkt deutlich langsamer. 24 x 16 x 7 cm.

Bestell-Nr. 591245
€ 17,95

BEWÄSSERUNGSWANNE QUICK POT (SET)

Stabiler Untersetzer inkl. Bewässerungsmatte für die optimale Wasserversorgung.

6 | Standardmaß: 33,5 x 51,5 cm
Bestell-Nr. 591213

€ 6,60
€ 5,30 / Set ab 10
€ 5,10 / Set ab 25

QUICKPOT UNTERSETZER

7 | Standardmaß: 33,5 x 51,5 cm
Bestell-Nr. 591217

8 | 'Dänenmaß': 31 x 53 cm
Bestell-Nr. 591261

€ 4,50 / Stück
€ 3,80 / Stück ab 10
€ 3,60 / Stück ab 25

QUICKPOT AUSHEBER

Mit dem strapazierfähigen Ausheber können Sie die Pflänzchen einfach und schonend aus der QuickPot Platte drücken.

9 | für Platte 150 (Standardmaß)
Bestell-Nr. 591216 € 33,90

10 | für Platte 54 (Standardmaß)
Bestell-Nr. 591206 € 33,90

11 | für Platte 24 (Standardmaß)
Bestell-Nr. 591203 € 33,90

12 | für Platte 77 ('Dänenmaß')
Bestell-Nr. 591226 € 39,90

13 | für Platte 45 ('Dänenmaß')
Bestell-Nr. 591225 € 39,90

Wegen der weiteren Verbreitung gibt es für das Dänenmaß mehr Zubehör.



14 | QUICKPOT ABDECKHAUBE
nur für Dänenmaß

Mit dieser Haube haben Sie die Möglichkeit, ein kleines Zimmer-Gewächshaus zusammenzustellen. Höhe: 8 cm.

'Dänenmaß': 31 x 53 cm
Bestell-Nr. 591224
€ 6,80



16 | ANZUCHT-UNTERSETZER AUS KAUTSCHUK

Er passt auch zu Fertipots. Größe: 36 cm x 27 cm; Höhe: innen 1,8 cm.

Bestell-Nr. 591246
€ 9,95

19 | AUSSAATSCHALE XL AUS KAUTSCHUK - 9 TÖPFE

Fairtrade-Produkt von FAIR ZONE. Die Setzlinge lassen sich einfach aus der weichen Form drücken. Nach dem Gebrauch mit Wasser reinigen. 24 x 23 x 7 cm.

Bestell-Nr. 591244
€ 24,95



17 | AUSSAATSCHALE AUS KAUTSCHUK - 30 TÖPFE

Fairtrade-Produkt von FAIR ZONE. Aussaatschale mit 30 Töpfen und mit Wasserablauf-Löchern. Maße: 23 x 26 x 4 cm.

Bestell-Nr. 591240
€ 17,95

20 | PFLANZTÖPFE AUS KAUTSCHUK BUNT

Fassungsvermögen je Topf: ca. 0,45 l, Höhe: 10 cm.

Bestell-Nr. 591241
€ 21,90 / 6 Stück

21 | UNTERSETZER AUS KAUTSCHUK BUNT

ø Boden innen: 8,2 cm

Bestell-Nr. 591252
€ 19,95 / 6 Stück

22 | UPCYCLING PFLANZMATTE

FAIR ZONE Matte aus gebrauchten Reissäcken in unterschiedl. Farben, als Unterlage für Arbeiten mit Erde. Eingenähte Magnete an den Ecken ermöglichen ein Hochklappen der Kanten. Maße: 70 x 70 cm.

Bestell-Nr. 591330
€ 14,95



neu

ERDBALLENPRESSEN

Microerdballen können in Minierdballen „umgetopft“ werden. Dafür werden Würfelzapfen an die Erdballenpresse Mini montiert. Sobald dieser Erdballen durchwurzelt ist, kann in den drittgrößten Erdballen Maxi umgetopft werden.

Der Pflanzenerde sollten Sie zur Stabilität der Ballen etwas Bentonit oder Lehmpulver beimengen.

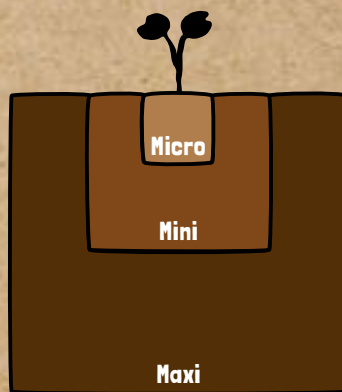

3



1 | ERDBALLENPRESSE MICRO 20

Die kleinste Presse für Mini-Erdballen zur Direktausaat. Ballenmaße: 17 x 17 x 17 mm.

Bestell-Nr. 541601
€ 26,90



1

2

2 | ERDBALLENPRESSE MINI 4

Saatloch-Zapfen aus Kunststoff sind inklusive. Ballenmaße: 5 x 5 x 5 cm

Bestell-Nr. 541607
€ 34,00



4

3 | ERDBALLENPRESSE MAXI 1

In einem Arbeitsgang pressen Sie den 10-cm-Erdballen und das Loch für Ihre 5-cm-Erdballen. Ballenmaße: 10 x 10 x 10 cm

Bestell-Nr. 541603
€ 102,30



5



6

7

6 | FERTILPOT-ANZUCHT-TOPFMAGAZIN

Enthält 10–20 % Torf

4 Magazine mit jeweils 18 Töpfen, Größe: 4 x 4 x 5 cm
Bestell-Nr. 481034
€ 4,50

4 Magazine mit jeweils 8 Töpfen, Größe: 6 x 6 x 6 cm
Bestell-Nr. 481035
€ 4,40

7 | FERTILPOT-ANZUCHT-TOPF RUND

Torffreier Topf in 4 Größen.

Durchmesser: 6 cm, 24 Stück
Bestell-Nr. 481032
€ 3,90

Durchmesser: 8 cm, 18 Stück
Bestell-Nr. 481031
€ 4,30

Durchmesser: 10 cm, 12 Stück
Bestell-Nr. 481033
€ 4,60

Durchmesser: 12 cm, 12 Stück
Bestell-Nr. 481036
€ 5,50



8

5 | SET PIKIERZAPFEN FÜR MINI 4

Vier Pikierzapfen zum Stanzen tiefer Löcher für den Einsatz pikierter Pflänzchen.

Bestell-Nr. 541606
€ 5,70

8 | PFLANZTOPF HANFI

Biologisch abbaubarer Pflanztopf aus Lignin und Hanffasern. Der Topf beginnt etwa nach 12 Wochen zu zerfallen, wenn er durchgängig feucht ist. Aus 99 % Lignin & Hanffaser, 1 % Kalk, Gesteinsmehl.

Ø 12 cm, 10 Stück
Bestell-Nr. 481120
€ 4,90

Ø 6 cm, 12 Stück
Bestell-Nr. 481121
€ 3,90



9

10

9 | ANZUCHTSCHALE OHNE EINZELTÖPFE

Größe: 18,5 x 57 x 4 cm
Bestell-Nr. 591233
€ 20,90

10 | ANZUCHTSCHALE MIT 30 EINZELTÖPFEN

Enthält 30 verzinkte, konische Einzeltöpfchen. Die Töpfchen sind für eine optimale Wasserversorgung unten offen. Der schmale Untersetzer passt auf fast jede Fensterbank. Auslaufschutz.
Maße: 18,5 x 57 x 4 cm

Bestell-Nr. 591230
€ 22,90



11

11 | PAPIERTOPFPRESSE

Form aus Eichenholz, zur Herstellung von umweltfreundlichen Anzuchttöpfchen aus Papier. Hergestellt aus FSC-zertifiziertem Eichenholz. Ø ca. 4 cm

Bestell-Nr. 541451
€ 10,40



12

12 | QUELLTABS AUS NIEM

Quellen bei Wasserzugabe auf ihr 9-faches Volumen auf. Anschließend werden Samen oder Stecklinge in die vorgefertigte Kuhle gegeben.

Ø 4 cm, 20 Stück
Bestell-Nr. 481040
€ 3,90





1 | GOLD DER ERDE AUSSAATERDE
Zur Anzucht von Jungpflanzen, Stecklingen und Kräutern. Leicht vorge-düngt. Die in Deutschland hergestellte Bio-Erde enthält biologisch aktivierte Pflanzenkohle als Zusatz. Torffrei. Inhalt: 10 l.

Bestell-Nr. 480160
9,30 € (€ 0,93/l)

2 | TORFFREIE BLUMEN- & PFLANZERDE
Torffreie, gebrauchsfertige Blumen- und Pflanzeerde aus natürlich nachwachsenden Rohstoffen aus Deutschland. Sie stärkt die natürliche Widerstandsfähigkeit und fördert das Wachstum. Inhalt: 20 l.

Bestell-Nr. 480171
€ 13,40 (€ 0,76/l)



3 | TORFFREIE RHODODENDRON- & MOORBEETERDE
Gebrauchsfertige Spezialerde für alle Moorbeetpflanzen, die einen sauren Boden benötigen, wie Heidelbeeren, Rhododendren, Azaleen, Eriken, Kamelien, Hortensien. Inhalt: 20 l.

Bestell-Nr. 480180
€ 13,40 (€ 0,67/l)

4 | BIO RIKO EICHENRINDENKOMPOST MIT ORGANISCHEM DÜNGER
Dieser aufgedüngte Eichenrindenkompst ist ein universeller Bodenverbesserer. Der Eichenrinden-Kompst belebt den Gartenboden und versorgt ihn mit Nährstoffen. Inhalt: 20 l.

Bestell-Nr. 480190
€ 14,10 (€ 0,70/l)

5 | GARTENSIEB
Zum Aussieben von Kompost oder Aussaaterde. Pulverschichteter Stahl, ø 37 cm.

fein, Maschenweite 6 mm
Bestell-Nr. 571143
€ 19,90

grob, Maschenweite 9 mm
Bestell-Nr. 571142
€ 19,90



6 | KOKOBLOCK BLUMEN- ERDE AUS KOKOSFASER
Die gepresste Kokosfaser-Blumenerde ist eine umweltfreundliche Alternative zu Torf. Die Kokoblöcke werden in Sri Lanka von einem kleinen Betrieb aus Kokosfaserresten hergestellt, die bei der Verarbeitung der Faser zu Schnüren und Matten anfallen. Inhalt: 750 g ergeben 9 Liter

Bestell-Nr. 480200
€ 5,70 (€ 7,60/kg)



7 | WURMHUMUS
Wurmhumus ist ein bio-organisches Düngemittel von lockerer, leichter, lose bröcklicher, sauberer und geruchloser Beschaffenheit. Wurmhumus hat einen hohen Nährstoffgehalt. Für alle Pflanzen, Anzuchtkulturen, Bäume und Sträucher geeignet. Aufwandmenge: ca. 200 g/m² Inhalt: 5 Liter

Bestell-Nr. 431101
€ 14,90 (€ 2,98/l)

8 | PFLANZENSEGGEN BIO-UNIVERSALDÜNGER
Milchsauer fermentiertes Bio-Getreide. Pflanzensegen ist frei von tierischen Zusatzstoffen und Fäkalien. Für Bokashi-Kompostierung geeignet. Aufwandmenge: ca. 200 g/m²

Inhalt: 1 kg
Bestell-Nr. 403591
9,50 €

Inhalt: 3 kg
Bestell-Nr. 403593
19,95 € (€ 6,65/kg)



Bestell-Nr. 403560
€ 34,90 (€ 1,74/l)



9 | PALATERRA® BODEN- & KOMPOSTAKTIVATOR
Der Palaterra® Boden&Kompost Aktivator ist ein »Konzentrat« mikrobiologisch aktivierter Pflanzenkohle. 10 Liter reichen für 100 Liter Pflanzeerde. Inhalt: 10 Liter.

Bestell-Nr. 402150
€ 19,70 (€ 1,97/l)

10 | GOLD DER ERDE UNIVERSALDÜNGER
Rein pflanzlicher Dünger mit hochwertiger Pflanzenkohle und bodenbildenden Stoffen wie Ton- und Gesteinsmehl. Aufwandmenge: ca. 200 g/m² Inhalt: 750 g.

Bestell-Nr. 402160
€ 7,50 (€ 10,00/kg)

PFLANZENKOHLE CARBOVERTE
Wirkt im Boden als Nährstoff- und Wasserspeicher. Zur Schaffung fruchtbarster Gartenerde. FiBL zertifiziert. Kohle aus 80% Holz und 20% Strauchschnitt. Körnung: 8 mm. Inhalt: 20 l.

Bestell-Nr. 403560
€ 34,90 (€ 1,74/l)

11 | GÄRTNERN NACH DEM TERRA-PRETA-PRINZIP
Andrea Preißler - *Abou El Fadil*
Mit den detaillierten Anleitungen gelingt es leicht, Erde nach Terra-Preta-Art herzustellen. Pala Verlag.

Bestell-Nr. 910323
€ 22,00 / Buch

OSCORNA BODENAKTIVATOR
Aktiviert das Bodenleben und fördert das biologische Gleichgewicht. Verbessert verdichtete Böden und die Wasserhalte-kraft. Enthält: 3% Stickstoff, 2% Phosphat, 0,5% Kali, Magnesium, Calcium und wertvolle Spurenelemente. Ganzjährig 2-3 x pro Jahr anwendbar. Inhalt: 5 kg

Bestell-Nr. 403015
€ 19,90 (€ 3,98/kg)



TERRA PRETA SELBST HERSTELLEN:

1. Der wichtigste Bestandteil ist Pflanzenkohle.
2. Die zweite Zutat von Terra Preta ist Flüssigdünger. Hierzu kann jede Art von flüssigem, stark stickstoffhaltigem Dünger verwendet werden: Jauche, Urin oder gekaufter Flüssigdünger.
3. Fügen Sie möglichst noch Mikroorganismen hinzu, zum Beispiel Effektive Mikroorganismen, reifen Kompost oder einfach Gartenerde.

Es dauert etwa 14 Tage, bis die Kohle vollgesogen ist.

Diese „aktivierte“ Kohle wird der Gartenerde oder dem Komposthaufen beigegeben. Das Ergebnis ist Terra Preta, eine dauerhaft fruchtbare, dunkle Erde.

MIKROORGANISMEN / BODENVERBESSERER

1 | INOQ MYKORRHIZA HOBBY

Diese Mikroorganismen verbessern die Bodenstruktur indem sie die Wasserhaltekapazität des Bodens und den Humusaufbau fördern.
Ausgangsstoffe: Hochmoortorf, Blähton, Perlite und lebende Mikroorganismen.
Dosierung: 5 Meßlöffel pro m² / Meßlöffel inkl.
Inhalt: 0,2 l.

Bestell-Nr. 403424
€ 7,50 (€ 37,50/l)



2 | BLATTWERK PURE-BIO

Biologischer Flüssigdünger aus Weidegras, also aus nachwachsenden Rohstoffen. Aminosäuren und Milchsäurebakterien, pflanzenverfügbare Stickstoff, Phosphor und Kalium sorgen für optimales Pflanzenwachstum.
Dosierung: 5 ml auf 1 Liter Gießwasser.
Inhalt: 1 Liter

Bestell-Nr. 403580
€ 11,90 (€ 11,90/l)

EM-EFFEKTIVE MIKROORGANISMEN

Verbessert den Bodenzustand und liefert Nährstoffe. Wird mit Wasser verdünnt aufgesprüht oder in der Gießkanne ausgebracht. Enthält Milchsäure- und Photosynthesebakterien. Inhalt: 1 l.

Bestell-Nr. 403601
€ 7,95 (€ 7,95/l)

AMN NATURAL ACTIV-BIO

Naturdünger und Bodenaktivator mit Sofort- und Langzeitwirkung. Pflanzen und Böden werden durch natürliche Symbiose mit dem Pilz Mykorrhiza gestärkt.
Aufwandmenge: 100 - 200 g/m²,
Inhalt: 1,5 kg.

Bestell-Nr. 403401
€ 16,70 (€ 11,13/kg)

DÜNGER AUS NEEM

NEEM-VITAL

Gemahlene Neemsamen, eignen sich ideal als organischer Dünger. Sie enthalten alle notwendigen Nährstoffe wie Stickstoff, Phosphor, Kalium, Kalzium, Magnesium und wertvolle Limonoide. Inhalt: 2 l.

Bestell-Nr. 420202
€ 13,50 (€ 6,75/l)

SCHACHT SCHNECKENZAUN

Neem-Streumittel. Mindert Schneckenfraß. Die Inhaltsstoffe dienen zudem der Ernährung der Pflanze, stimulieren das Blattgewebe und verbessern die Festigkeit. Inhalt: 1,5 kg.

Bestell-Nr. 420203
€ 13,90 (€ 9,27/kg)



KRÄUTERJAUCHEN & KRÄUTERBRÜHEN

BEINWELPELLETS

Beinwell enthält neben Kieselsäure und Gerbstoffen auch Mineralien, die das Pflanzengewebe stärken und so die Widerstandskraft erhöhen. Dank des hohen Anteils an Kali fördert Beinwell die Blüten-, Frucht-, Wurzel- und Knollenbildung und eignet sich für Obst Beeren, Reben, Frucht- und Wurzelgemüse, Zierpflanzen, Bäume und Sträucher. Je nach Verwendungsart bis zu 1:50 verdünnbar. Inhalt: 500g - ausreichend für ca. 300 Liter

Bestell-Nr. 421090
€ 26,20 (€ 52,40/kg)

BRENNNESSEL PELLETS

Zur Herstellung von Brennnessel-Brühe. Das naturreine Kräuterpräparat fördert das Bodenleben sowie die natürliche Pflanzenernährung. Einfach in Wasser einmischen. Nach 7-10 Tagen kann die Brühe verdünnt und dann gegossen oder gespritzt werden. Inhalt: 500g - ausreichend für ca. 300 Liter.

Bestell-Nr. 420259
€ 14,20 (€ 28,40/kg)

RAINFARN & WERMUT

BIO-KRÄUTERMISCHUNG Pflanzen helfen Pflanzen. Mit der Kraft der altbewährten Kräuter Rainfarn & Wermut werden schädlingunanfällige Pflanzen gesund erhalten und widerstandsfähiger gegen Umwelteinflüsse. Pulver zum Selbstansetzen für Tees, Brühen etc. Inhalt: 200g - ausreichend für ca. 40 Liter

Bestell-Nr. 420115
€ 13,50 (€ 0,68/100 g)

SCHACHTELHALM-PELLETS

Pelletierter Ackerschachtelhalm zur Herstellung von Brühen oder Jauchen. Die enthaltene Kieselsäure kräftigt die Pflanze und wirkt dadurch vorbeugend gegen Pilzkrankheiten und Schädlinge. Ausreichend für ca. 450 Liter. Inhalt: 700 g.

Bestell-Nr. 421110
€ 20,50 (€ 29,29/kg)



SEETANG GEMAHLEN

Gemahlener Seetang (Ascophyllum nodosum). Das Pulver enthält fast alle für Pflanzen wichtigen Spurennährstoffe und wird als Bodenverbesserer oder Ergänzungsdünger zu Hornspänen oder Mist empfohlen.
Aufwandmenge: ca. 50 g/m² Beet oder 100 g/m² Komposthaufen.
Inhalt: 2 kg.

Bestell-Nr. 403523
€ 14,60 (€ 7,30/kg)



SCHACHTELHALM EXTRAKT

Zur Stärkung von Obst, Gemüse- und Zierpflanzen. Führt als Gieß- und Spritzmittel zu kräftigem und gesundem Wachstum. Ernährt die Pflanzen und stärkt das Gewebe durch natürlich enthaltene Silikat (Kieselsäure). Einfach im Verhältnis 1:5 in Wasser verdünnen und ausgießen oder spritzen. Inhalt: 250 ml.

Bestell-Nr. 420265
€ 18,35 (€ 73,40/l)



ALGAN WACHSTUMSHILFE

Extrakt aus der Braunalge stimuliert Keimung und Bewurzelung von Aussaaten und Stecklingen, steigert den Ertrag und verbessert Erntequalität und Lagerfähigkeit. Enthält viele wichtige Spurenelemente, Vitamine, Hormone, Enzyme, Aminosäuren und Proteine. Anwendung: 1%ige Blattspritzung, d.h. 10 ml pro 1 Liter Wasser, kann auch gegossen werden. 4 Anwendungen im Jahr. Inhalt: 250 ml.

Bestell-Nr. 420254
€ 13,90 (€ 55,60/l)

BALDRIAN BLÜTENEXTRAKT

Biologisch wirkendes Spritz- und Gießmittel zur Förderung der Blütenbildung. Fördert die Blühfreudigkeit von Obst- und Ziergehölzen. Verbessert die Frosthärte, besonders in der Blütezeit. Fördert den Regenwurmbeatz im Boden. Verbessert die Rotte in allen Komposten. Anwendung: Zur Ausbringung sollte 1 ml des Extraktes mit einem Liter Wasser verdünnt werden. Inhalt: 100 ml.

Bestell-Nr. 420276
€ 19,95 (€ 199,50/l)

GIESS- & SPRITZMITTEL

WAS FEHLT DEM BODEN? EINFACH MAL TESTEN

SCHADSTOFF- UNTERSUCHUNG

Mit dieser Bodenanalyse haben Sie die Möglichkeit, Ihren Gartenboden auf die relevantesten Schwermetalle untersuchen zu lassen. Stoffe, auf die die Bodenprobe getestet wird: Blei, Kadmium, Chrom, Kupfer, Nickel, Quecksilber, Zink. Sie schicken die Bodenprobe in der von uns zugesendeten Schachtel ein und erhalten kurze Zeit darauf das Ergebnis.

Bestell-Nr. 450021
€ 69,90

1 | PH-BODENTEST

Zur einfachen und genauen Ermittlung des Kalkbedarfs (pH-Wert) von Kulturböden. Der Test kann ohne chemische Vorkenntnisse in wenigen Minuten durchgeführt werden. Basiert auf einer Färbereaktion. Bestehend aus: 8 pH-Bodentest-Tabletten, 1 x Untersuchungsröhrchen, 1 x destilliertes Wasser.

Bestell-Nr. 450011
€ 9,20

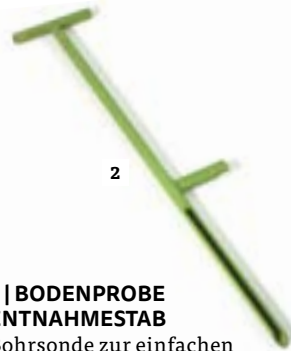

2 | BODENPROBE ENTNAHMESTAB

Bohrsonde zur einfachen Entnahme von Bodenproben. Bohrtiefe: 30 cm, Gesamtlänge: 80 - 83 cm.

Stahl lackiert
Bestell-Nr. 532021
€ 28,60

Edelstahl
Bestell-Nr. 532022
€ 83,60



3 | BODENANALYSE-SET R1

Gutschein für die Untersuchung der Bodenprobe auf Phosphorsäure, Kali, Magnesium, pH-Wert und Kalkbedarf. Mit Entnahmeanleitung und Versandtasche zum Einschicken. Sie erhalten das Untersuchungsergebnis mit Düngevorschlag.

Bestell-Nr. 450001
€ 37,90

WICHTIGE NÄHRSTOFFE:

- **N: Stickstoff:** Sorgt für starkes Blatt- und Triebwachstum und macht die Blätter grün. N-haltige organische Dünger sind: Hornspäne, Phytoperls, Oscorna Animalin und Vinasse Flüssig.
- **P: Phosphor:** Dient der Blüten- und Fruchtbildung und ist deshalb für Rosen, Beerenobst und Obstbäume wichtig. P-haltige Biodünger: Phytoperls, Organasan, Oscorna Beerendünger, Oscorna Rosendünger.
- **K: Kali:** Macht die Zellwände stabil. Wichtig für Kartoffeln und Tomaten. Besonders K-haltig sind: Kalimagnesia, Organischer Dünger für Kartoffeln, Organischer Spezialdünger für Tomaten, Organasan.
- **Ca: Calcium:** Beeinflusst den pH-Wert des Bodens und macht andere Nährstoffe für Pflanzen verfügbar. Besonders Ca-haltig sind: Algenkalk, Meereskalk und Schacht Baum-Power.
- **Mg: Magnesium:** ist ein wichtiger Bestandteil der Photosynthese und sorgt für reibungslose Abläufe im Stoffwechsel der Pflanze. Mg-haltig sind: Algenkalk, Bittersalz, Kalimagnesia und Urgesteinsmehl.
- **Fe: Eisen:** Ist besonders wichtig für manche Beerenobst-Sorten, wie z. B. Heidelbeeren und kann nicht gelöst werden, wenn der Boden zu viel Kalk enthält.

In dieser Düngertabelle finden Sie alle Inhaltsstoffe unserer Dünger zum Vergleichen:



CUXIN ORGASAN - ORGANISCHER VOLLDÜNGER

Organischer Gartendünger für Gemüse, Obst und Ziergärten. Dank seines hohen Gehalts an Kalium erhöht dieser Volldünger die Widerstandsfähigkeit der Pflanzen gegen Trockenstress und Krankheiten. Für Gemüse, Obst und Zierpflanzen. Aufwandmenge: ca. 100 g/m². Inhalt: 5 kg

Bestell-Nr. 402140
€ 24,30 (€ 4,86/kg)



4 | CUXIN SPEZIALDÜNGER FÜR KARTOFFELN

Langzeitdünger aus natürlichen Rohstoffen. Für große und schmackhafte Kartoffeln aus dem eigenen Garten. Der hohe Kaliumgehalt sorgt für feste und wohlschmeckende Kartoffeln, die sich lange lagern lassen. Sehr anwendungsfreundlich beim Pflanzen und Anhäufeln. Für den Bio-Anbau. Aufwandmenge: 80 - 150 g/m². Inhalt: 1,5 kg

Bestell-Nr. 403222
€ 13,80 (€ 9,20/kg)

CUXIN SPEZIALDÜNGER FÜR TOMATEN & GEMÜSE

Organischer Dünger aus natürlichen Rohstoffen. Für den Tomatenanbau im Gewächshaus und Freiland. Der hohe Kaliumgehalt sorgt für feste und saftige Früchte. Aufwandmenge: 80 - 150 g/m². Inhalt: 1,5 kg

Bestell-Nr. 403232
€ 13,80 (€ 9,20/kg)

5 | GEMÜSE- UND KRÄUTERDÜNGER

Bio-Flüssigdünger frei von tierischen Bestandteilen für Zimmer-, Balkon- und Gartenpflanzen. Für den Bio-Anbau. Aufwandmenge: 100 ml auf 10 l.

Inhalt: 2,5 l
Bestell-Nr. 400192
€ 11,60 (€ 4,64/l)

Inhalt: 10 l
Bestell-Nr. 400190
€ 29,90 (€ 2,99/l)



6 | BIO-DÜNGER FÜR OBSTBÄUME

Organischer Volldünger aus pflanzlichen Stoffen und Meeresmineralien mit Mykorrhiza-Pilzen. Ideale Vollversorgung von Blatt, Frucht und Wurzel. Für alle Obstbaumarten. Aufwandmenge: 100 g/m². Inhalt: 2 kg Granulat, NPK 6+3+6 (+3 CaO+0,2 Mg).

Bestell-Nr. 401030
€ 12,30 (€ 6,15/kg)

TON-HUMUS-KOMPLEX

Die Verbindung von Tonmineralien mit organischen Bodenbestandteilen (Humus) ist entscheidend für das Speicher und Austauschvermögen des Bodens für Nährstoffe und Wasser.

- Bentonit als Tonmineral ist besonders für sandige Böden geeignet. Zusammen mit Humus verringert er das Austrocknen des Sandbodens.
- Urgesteinsmehl in Verbindung mit Humus macht schwere Böden krümeliger und verbessert den Lufthaushalt.



1 | BENTONIT FEINGRANULAT
Bentonit dient der nachhaltigen Verbesserung der Bodenstruktur, insbesondere bei sandigen Böden. Die mineralischen Quellstoffe im Bentonit erhöhen die Wasser- und Nährstoffspeicherkapazität. Für alle Kulturen geeignet. Zusammensetzung: verschiedene Tonmineralien. Aufwandmenge: ca. 50-100 g/m². Inhalt: 15 kg

Bestell-Nr. 400075
€ 25,50 (€ 1,70/kg)



2 | URGESTEINSMEHL
Reichert den Boden mit Mineralien und Spurenelementen an. Enthält zudem Kieselsäure, zur Steigerung der Pflanzenabwehrkräfte. Stäubefähig. Aufwandmenge: 200-250 g/m². Inhalt: 1,75 kg

Bestell-Nr. 403281
€ 9,90 (€ 5,66/kg)

URGESTEINSMEHL 10 KG
Körnung: 0-2 mm, nicht stäubefähig. Aufwandmenge: 100-150 g/m²

Bestell-Nr. 400060
€ 12,90 (€ 1,29/kg)



KALK ALS SPRITZBRÜHE

CALCIUM-BLATTDÜNGER MIT MINERALIEN

Pulver zur Herstellung einer Spritzbrühe, die das Pflanzengewebe festigt und widerstandsfähig macht. Anwendung: Tomaten, Paprika, Zucchini und Auberginen werden ab Beginn der Blütenbildung 2-3 mal besprüht. Die Spritzung erfolgt tropfnass auch unters Blatt. Inhalt: 650 g



Kalk beugt als Blattdünger der Blütenendfäule vor.

Bestell-Nr. 421070
€ 21,90 (€ 33,69/kg)

3 | PULVERZERSTÄUBER BOBBY

Der kleine und leichte Pulverzerstäuber für das Ausbringen von z. B. Urgesteinsmehl oder Algenkalk. Der stabile Kunststoffbehälter fasst 0,5 l.

Bestell-Nr. 539024
€ 39,50

Eisenmangel zeigt sich durch das Hellwerden der jüngeren Blätter, wie z.B. bei Rosen oder Heidelbeeren.

KALK ZUM BESTÄUBEN

4 | ALGENKALK
Kalkstein aus dem Atlantik. Sanfte Kalkversorgung für empfindliche Pflanzen. Aufwandmenge: ca. 50-100 g/m².

Bestell-Nr. 400012 2,5 kg
€ 5,90 (€ 2,36/kg)

Bestell-Nr. 400010 25 kg
€ 49,90 (€ 2,00/kg)

VITALISIERENDER MEERESKALK PLUS
Naturreiner Meeresalgenkalk wirkt durch Kalzium, Magnesium und die vielfältigen Spurenelemente des Meeres, insbesondere Jod und Selen. Die Algen stammen aus dem Atlantik. Inhalt: 1,5 kg

Bestell-Nr. 403611
€ 14,20 (€ 9,47/kg)

5 | AMN EISENDÜNGER FLÜSSIG

Für Pflanzen mit erhöhtem Eisenbedarf wie Rosen, Hortensien und Kulturheidelbeeren. Anwendung als Blattspritzung 0,3 % ig ausbringen; als Bodendünger 0,3 % ig gießen, etwa alle drei Wochen anwenden. Nährstoffe: Fe 5 %, S 4 %, Mg 0,7 %. Inhalt: 0,5 l.

Bestell-Nr. 403403
€ 13,95 (€ 27,90/l)

KALIMAGNESIA GEKÖRNT
Dieser Kalium- und Magnesiumdünger mit Schwefel ist die mineralische Ergänzung zu Stickstoff und wichtig für Fruchtbildung und Triebhärtung. Anwendung: als Grunddünger im Frühjahr einbringen. Nährstoffe: 30% K₂O, 10% MgO, 17% S. Aufwandmenge: 50 g/m². Inhalt: 5 kg

Bestell-Nr. 400085
€ 15,10 (€ 3,02/kg)

Bei Kaliummangel vergilben und vertrocknen die Blattränder. Auch die Blütenbildung verzögert sich.

KALK FÜR DEN BODEN



6 | KALK GEPERTL
Gepertlter Kalk, der sich breitwürfig von Hand ausstreuen lässt, ohne zu sehr zu stauben. Dort sinnvoll, wo der pH-Wert von "saurer" Böden wie z.B. Moor- oder Sandböden angehoben werden soll. Aufwandmenge: ca. 50-100 g/m². Inhalt: 10,5 kg

Bestell-Nr. 403533
€ 19,20 (€ 1,83/kg)



7 | AMN POWERDÜNGER FLÜSSIG
Nährstoffversorgung, Vitalisierung und homöopathischer Wirkstoffkomplex. Nährstoffe: N 7 %; P 2 %; K 3 %. Inhalt: 1 l.

Bestell-Nr. 403402
€ 22,80 (€ 22,80/l)

8 | UNIVERSALDÜNGER VINALGA
Flüssiger N-P-K Dünger aus Biovinasse, Nordmeeralgen, Brennnessel- und Acker-schachtelhalmextrakt. Aktiviert die natürlichen Mikroorganismen des Bodens und fördert das Feinwurzelwachstum. Nährstoffe: Pflanzliche Rohstoffe aus der Backhefeproduktion, 3% N, 0,3% P₂O₅, 5% K₂O, 0,75% S, 54 % Organische Substanz. Inhalt: 1 l.

Bestell-Nr. 400201
€ 14,40 (€ 14,40/l)

Wir empfehlen behutsam mit Kalk zu düngen bzw. nur nach einer Bodenprobe.

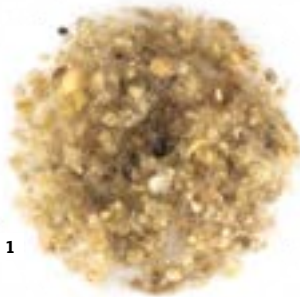

1

1 | SCHAFWOLLNOPPEN
Dünger und zugleich Wasserspeicher. Die Nährstoffe werden langsam an die Pflanzen abgegeben.

Inhalt: 200 g

Bestell-Nr. 515354
€ 9,90 (€ 4,95/100 g)



2

2 | WOLLDÜNGER
Organischer Dünger für alle Pflanzen. Bei Neupflanzungen direkt mit ins Pflanzloch geben. Bei bestehenden Pflanzungen ausstreuen und mit der Hacke einarbeiten. Pellets: Ø 4 mm.

Inhalt: 0,5 kg
Bestell-Nr. 403501
€ 7,70 (€ 15,40/kg)

Inhalt 1,5 kg
Bestell-Nr. 403502
€ 16,30 (€ 10,87/kg)

Inhalt 3 kg
Bestell-Nr. 403503
€ 22,90 (€ 7,63/kg)



3

3 | BIO - LUZERNEPELLETS
Rein pflanzlicher Grunddünger. Die Pellets bieten eine ausgewogene Nährstoffversorgung. Zudem erhöhen sie den Humusanteil des Bodens und fördern so das Bodenleben. Nährstoffe: 2,5 % N; 0,4 % P; 2,5 % K; 1,5 % Ca; 0,2 % Mg. Aufwandmenge: 300-400 g/m²

Inhalt: 2,5 kg
Bestell-Nr. 403512
€ 6,90 (€ 2,76/kg)

Inhalt: 25 kg
Bestell-Nr. 403514
€ 44,90 (€ 1,80/kg)



4

4 | KLEEPURA
Die angenehm nach Heu duftenden KleePura-Pellets aus Bio-Klee, enthalten alles, was Pflanzen zum Wachsen und für eine reiche Ernte benötigen. KleePura wird für die Anwendung im Freiland empfohlen und liefert Stickstoff und andere Pflanzennährstoffe.

Inhalt: 1,75 kg
Bestell-Nr. 403552
€ 13,40 (€ 7,66/kg)

Inhalt: 5 kg
Bestell-Nr. 403555
€ 26,90 (€ 5,38/kg)



5

5 | BECKMANN HORNSPÄNE
Organischer Stickstoffdünger. Aufwandmenge: ca. 100 g/m².

Inhalt: 1 kg
Bestell-Nr. 400121
€ 6,00

Inhalt: 5 kg
Bestell-Nr. 400125
€ 20,50 (€ 4,10/kg)

BECKMANN HORNMEHL
Wirkt rascher als Hornspäne. Aufwandmenge: ca. 100 g/m².

Inhalt: 1 kg
Bestell-Nr. 400111
€ 5,90

Inhalt: 5 kg
Bestell-Nr. 400115
€ 21,20 (€ 4,24/kg)

BECKMANN RINDERDUNG GEKÖRNT

Bodenleben aktivierender Humusdünger, hergestellt aus kompostiertem Rinderdung. Für alle Starkzehrer (z.B. Kartoffeln, Kohl, Kürbisgewächse). Pellets: 5 mm. Aufwandmenge: 150-250 g/m². Inhalt: 12,5 kg

Bestell-Nr. 400146
€ 24,50 (€ 1,96/kg)

PFERDEDUNG GEKÖRNT

Milder, nachhaltig wirkender Universaldünger und Bodenverbesserer. Kein Unkrauteträger, da der Mist erhitzt und die Samen zermahlen wurden. Pferdedung versorgt alle Starkzehrer und wirkt im Beet oder Kübel monatelang. Die hohen Kalium- und Phosphoranteile fördern gesunde Blüten- und Fruchtbildung bei Rosen, Tomaten und Beerensträuchern. NPK-Dünger 1,8 / 3,1 / 2,3. Aufwandmenge: 100-200 g/m². Inhalt: 10,5 kg

Bestell-Nr. 400148
€ 22,90 (€ 2,18/kg)



6

7

8

9

10

11

6 | BIO TRISSOL TOMATEN- UND GEMÜSEDÜNGER

Kaliumbetonte Nährstoffkombination für schmackhafte, gesunde Tomaten. Organische Vollwertkost, hergestellt aus 100 % Zuckerrübensvinasse, mit vielen Spurenelementen. Inhalt: 1 l.

Bestell-Nr. 402110
€ 9,90

7 | OSCORNA RASAFLO RASENDÜNGER

Biologischer Langzeitdünger für ein gesundes, kraftvolles Wachstum. Der Rasen wird strapazierfähiger und sattgrün. Inhalt: 5 kg.

Bestell-Nr. 403085
€ 23,90 (€ 4,78/kg)

8 | OSCORNA RHODODENDREN-, AZALEEN- UND ERIKADÜNGER

Organischer Spezialdünger für Rhododendren (kann aber auch für Heidelbeeren verwendet werden). Anwendung: bei Neupflanzungen oder als Grunddüngung. Inhalt: 2,5 kg.

Bestell-Nr. 403042
€ 16,70 (€ 6,68/kg)

9 | OSCORNA ROSENDÜNGER

Organischer NP-Dünger speziell für Rosen. Für prachtvolle Blüten und kräftigen Wuchs. Aktiviert das Bodenleben. Inhalt: 2,5 kg.

Bestell-Nr. 403052
€ 16,70 (€ 6,68/kg)

10 | OSCORNA BEERENDÜNGER

Organischer NP-Dünger speziell für Beerenobststräucher und Erdbeeren. Enthält langfristig wirkende Nährstoffe, die im Spätsommer und Herbst für den Blütenansatz im nächsten Jahr gebraucht werden. Inhalt: 2,5 kg.

Bestell-Nr. 403032
€ 16,70 (€ 6,68/kg)

11 | OSCORNA ANIMALIN

Hochwertiger, organischer Naturdünger für Gemüse, Obst, Blumen und Zierpflanzen. Enthält wertvolle Spurenelemente. Inhalt: 2,5 kg.

Bestell-Nr. 403022
€ 13,20 (€ 5,28/kg)

12 | ABTEI FULDA - HUMOFIX

Humofix ist ein zauberhaftes Mittel aus der Abtei Fulda. Es besteht aus ähnlichen Heilkräutern wie die biodynamischen Kompostpräparate. Enthält Heilkräuter, Eichenrinde, Milchsücker und Honig. Reicht aufgelöst in 1 l Wasser für 2 m³ Kompost.

Anwendungsgebiete: Obstbäume tragen damit auffallend große Ernten. Behandelte Kompost reift besonders schnell und harmonisch. Schafft im Boden ideale Bedingungen für nützliche Mikroorganismen. Inhalt: 1,2 g.

Bestell-Nr. 421030
€ 4,55

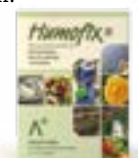

12



1 | VERBISS-SCHUTZ HOLZ
Dieser professionelle Baum-
schutz aus Holz und Draht
wird um den Stamm gelegt,
um Wildverbiss und Verlet-
zungen zu verhindern. Er kann
an den Verbindungsstellen ge-
teilt werden, so reicht 1 Meter
für bis zu 4 junge Bäume.
Breite der Einzellatten 2,2 cm,
Maße: 1 x 1 m.

Bestell-Nr. 410111
€ 38,00



**2 | BAUMSCHEIBEN-
ABDECKUNG AUS
KOKOSFASERN**

Verhindert das Wachstum von
Gräsern und Kräutern, voll-
ständig biologisch abbaubar.

Ø 18 cm | Bestell-Nr. 410102
€ 5,50 / 5 Stück

Ø 60 cm | Bestell-Nr. 410100
€ 6,90 / Stück

Ø 80 cm | Bestell-Nr. 410101
€ 10,90 / Stück

FÜR GEPFLEGTE BÄUME



3



6



9



10



12



4



7



8



11

3 | RAUPENLEIM GRÜN
Einziges aus nachwachsenden
Rohstoffen hergestellter Nat-
urleim. Kompostierbar und
regenwurmfreundlich. Grün
eingefärbter Raupenleim.
Inhalt: 250 g

Bestell-Nr. 420022
€ 12,40 (€ 49,60/kg)

4 | WEISSANSTRICHPASTE
Anwendungsfertige Paste.
Inhalt: 1,5 kg, für ca. 10 Bäume.

Bestell-Nr. 410045
€ 12,50 (€ 8,33/kg)

**5 | AMEISEN-BARRIERE
TANGLE-TRAP**
Wird direkt aus der Tube auf
ein am Stamm angebrachtes
Klebeband aufgetragen. 156 g

Bestell-Nr. 420350
€ 17,10 (€ 10,96/100 g)

**6 | WEISSANSTRICH
FÜR OBSTBÄUME**
Weißanstrich in Pulverform,
zum Anrühren mit Wasser.
Für Obstbäume, zur Erhöhung
der Widerstandsfähigkeit
gegen Frostrisse und -schä-
den. Weißanstrich dient der
Wasser- und Nährstoffversor-
gung und ermöglicht ihnen
einen gesunden Start ins neue
Gartenjahr. Inhalt: 1 kg, ergibt
2-3 Liter Farbe. Ausreichend
für ca. 10 Bäume mit 100-150
cm Stammhöhe.

Bestell-Nr. 410040
€ 10,20

7 | ASTKLAMMERN
Bringen die Haupttriebe Ihrer
jungen Obstbäume in eine
waagerechte Lage.
Inhalt: 5 Stück

Bestell-Nr. 410025
€ 5,95 / Pack

8 | VEREDELUNGS-TWIST
Extrem dehnbarer Gummi-
streifen aus Naturkautschuk
zum Verbinden der Ver-
edelungsstelle. Löst sich im
Sonnenlicht von selbst ab.
Inhalt: ca. 70 Stück.

Bestell-Nr. 410051
€ 6,30 / Portion

9 | BAUMWACHS BRUNONIA
Für Veredelung und Wundver-
schluss im Gartenbau. Kalt
streichbar, fungizidfrei.

Inhalt: 125 g
Bestell-Nr. 410081
€ 8,90 (€ 71,20/kg)

Inhalt: 250 g
Bestell-Nr. 410082
€ 12,90 (€ 51,60/kg)

Inhalt: 500 g
Bestell-Nr. 410080
€ 22,90 (€ 45,80/kg)

10 | BAUMWACHS FLÜSSIG
Kalt streichbar wie Honig.
Läuft in der Wärme nicht ab
und wird bei Kälte weder rissig
noch spröde.
Inhalt: 250 g.

Bestell-Nr. 410010
€ 13,90 (€ 55,60/kg)

11 | RAUPENLEIMRING
Gebrauchsfertig. Wirkt gegen
Frostspanner, Borkenkäfer,
Blutläuse, Haselnussknos-
penbohrer, Ameisen uvm.
Insektizidfrei.
Inhalt: 3 m.

Bestell-Nr. 420016
€ 8,40 (€ 2,80/m)

**12 | SCHACHT
BAUM-POWER PLUS**
Obstbaum Depot-Versorgung,
ausreichend für 1 Jahr. Enthält
Stickstoff, Phosphor, Eisen,
Kupfer, Magnesium, Kalk und
Bor. Aufwandmenge: 50 g/m².

1 kg | Bestell-Nr. 401001
€ 8,90

2,5 kg | Bestell-Nr. 401002
€ 14,95 (€ 5,98/kg)

**13 | VEREDELUNGSSET
EDITION POMOLOGENVEREIN**
Veredelungsmesser mit zwei
Klingen (Kopulations- und
Okulationsklinge), Schleif-
stein, Baumwachs, Holz-
spatel, Veredelungsbänder,
Etiketten, Stift, Infoheft zu
Veredelungsverfahren.

Bestell-Nr. 410002
€ 62,80



13

**14 | ANDERMATT WUND-
SCHUTZLEHM**
Traditionelles Mittel zum Ver-
schluss von Baumwunden und
zur Anwachshilfe bei der Ver-
edelung. Inhalt: 600 g Lehm, 6
g Holzwolle und 6 ml Leinöl.

Bestell-Nr. 410140
€ 19,90



neu

14



5

NÜTZLINGE - WINZIGE HELFER

KLEINE HELDEN IM BIOGARTEN

Ein Biogarten lebt von einem gesunden, natürlichen Gleichgewicht – und dafür sorgen kleine Helfer, die Großes leisten. Florfliegenlarven und Marienkäferlarven verspeisen Blattläuse, Raubmilben schnappen sich Spinnmilben, und Schlupfwespen nehmen sich der Weißen Fliege an. Und Nematoden?

Die erledigen hauptsächlich, was unter der Erde schädigt – vorausgesetzt, der Boden ist warm genug! Ein strukturreicher Garten mit Laub- und Holzhaufen, Wildgehölzhecken, Blüten in Hülle und Fülle, Wasserstellen und ähnlichen Elementen lädt Nützlinge zum Bleiben ein.



GUTSCHEINKARTE FÜR DIE ANFORDERUNG VON NÜTZLINGEN

Sie erhalten von uns eine Gutscheinkarte, mit der Sie die Nützlinge bei Bedarf direkt vom Züchter anfordern können. So erhalten Sie im Bedarfsfall immer frische Nützlinge. Eine ausführliche Anleitung liegt jeder Sendung bei.

1 Gutschein

Bestell-Nr. 430000
€ 22,90

2 Gutscheine

Bestell-Nr. 430002
€ 45,80

FLORFLIEGENLARVEN

Chrysoperla carnea
Die Larven der Florfliegen haben ein sehr großes Beutespektrum. Dazu gehören: Blattläuse, Thrips, Spinnmilben, Woll- und Schmierläuse. Die Ansprüche der Florfliegen sind relativ bescheiden. Sie arbeiten bereits ab 12 °C und auch trockene Luft schränkt ihre Aktivität kaum ein.
150 Stück (1 Gutschein)
500 Stück (2 Gutscheine)



BESTELL-SET KOMPOSTWÜRMER

Sie erhalten einen Gutschein, mit dem Sie die Würmer bei Bedarf anfordern können.

ca. 500 Würmer
Bestell-Nr. 431001
€ 49,00

ca. 1000 Würmer
Bestell-Nr. 431002
€ 89,00

PP-RAUBMILBEN

Phytoseiulus persimilis
Der natürliche Feind der gemeinen Spinnmilbe benötigt eine Temperatur von 18 - 25 °C; bei 22 °C entwickelt sich die Raubmilbe etwa doppelt so schnell wie der Schädling. Für eine erfolgreiche Bekämpfung ist eine relative Luftfeuchtigkeit von 60-70 % von entscheidender Bedeutung.
200 Stück (1 Gutschein)
600 Stück (2 Gutscheine)

MARIENKÄFERLARVEN

Adalia bipunctata
Marienkäfer sind das Symbol für den biologischen Pflanzenschutz schlechthin. Und das zurecht: Eine Larve vertilgt täglich bis zu 150 Blattläuse. Die Marienkäferlarven benötigen eine Einsatztemperatur von mindestens 12 °C.
30 Stück (1 Gutschein)
60 Stück (2 Gutscheine)



HM-NEMATODEN

Heterorhabditis sp.
Zur Bekämpfung des Gefurchten Dickmaulrüsslers und des Gartenlaubkäfers haben sich Nematoden der Gattung *Heterorhabditis* bestens bewährt. Für eine erfolgreiche Bekämpfung sollte die Bodentemperatur mindestens 12 °C betragen.
6 Mio. Stück (1 Gutschein)
12 Mio. Stück (2 Gutscheine)

SF-NEMATODEN

Steinernema feltiae
Die winzigen Nematoden gehören mittlerweile in vielen Gartenbaubetrieben bei der Trauermückenbekämpfung schon zum Standard. Die Anwendung ist ab einer Bodentemperatur von 12 °C möglich und sollte nicht bei voller Sonneneinstrahlung durchgeführt werden.
6 Mio. Stück (1 Gutschein)
12 Mio. Stück (2 Gutscheine)

EF-SCHLUPFWESPEN

Encarsia formosa
Wird gegen Weiße Fliegen gleich auf zwei verschiedene Arten nützlich: Junge Entwicklungsstadien werden von *Encarsia* angestochen und ausgesaugt (Hostfeeding). Ältere Entwicklungsstadien werden von *Encarsia* parasitiert. Für eine erfolgreiche Bekämpfung sind Durchschnittstemperaturen von mindestens 17 °C erforderlich.
200 Stück (1 Gutschein)
600 Stück (2 Gutscheine)

SC-NEMATODEN

Steinernema carpocapsae
Zur Bekämpfung von erwachsenen Maulwurfsgrillen (Einsatzzeitpunkt April bis Juli), Larven der Wiesen-schnaken mit bis zu 60 % Sterberate (Einsatzzeitpunkt Ende August bis September) und Erdraupen (Ausbringung Juni bis September, lediglich Teilwirkung). Für eine erfolgreiche Bekämpfung sollte die Bodentemperatur mindestens 12 °C betragen.
6 Mio. Stück (1 Gutschein)
12 Mio. Stück (2 Gutscheine)

GALLMÜCKEN

Aphidoletes aphidimyza
Zur Bekämpfung von vielen Blattlausarten. Sehr guter Bekämpfungserfolg bei der Grünen Gurkenblattlaus (*Aphis gossypii*), der grün gestreiften Kartoffelblattlaus (*Macrosiphum euphorbiae*) und der Grünen Pfirsichblattlaus (*Myzus persicae*). Min. 16 °C, Luftfeuchte 70-90 %, min. 14 Std. Licht/Tag.
200 Stück (1 Gutschein)
400 Stück (2 Gutscheine)



1

1 | NISTHILFE FÜR WILDBIENEN

Nisthilfe für unterschiedliche Wildbienenarten, die eine bessere und nachhaltige Blütenbestäubung ermöglichen. Abmessungen: 34 x 28,5 x 10 cm, Material: Holz, holzschutzmittelfrei.

Bestell-Nr. 514027
€ 64,30



2

2 | MARIENKÄFERHÄUSCHEN AUS TON

Zum Aufstecken auf Tonkin- oder ähnliche Stäbe und von unten mit trockenem Laub oder Holzwolle befüllbar. 18 cm hoch, Ø 10 cm.

Bestell-Nr. 514070
€ 17,50



3

3 | OHRWURMSÄCKCHEN

Hergestellt aus Schweizer Armeeuniformen, sind ein mobiles Heim für Ohrwürmer. Der Ohrwurm vertilgt mit Vorliebe Blattläuse. Pro Nacht kann er bis zu 100 Blattläuse vertilgen. Zu seiner Nahrung gehören auch Apfelwicklereier und im Spätherbst Schneckeneier. Inhalt: 4 Stück.

Bestell-Nr. 514051
€ 16,50 / Pack

4 | MEISENBRUTKASTEN

Ein klassischer, schöner Brutkasten aus hellem Holz für Kohlmeisen, Sumpfmeisen, Kleiber und Sperlinge. Fichte / Kiefer Massivholz, Einflugloch 30 mm. Kastenmaße: 17 x 17 x 30 cm.

Bestell-Nr. 514037
€ 29,95



4

5

6

7

5 | EICHHÖRNCHEN FUTTERSPENDER

Ein kleiner, hübscher Selbstbedienungsladen für Eichhörnchen. Die Nüsse lagern regengeschützt und können von den kleinen, puscheligen Akrobaten je nach Appetit entnommen werden. Kastenmaße: 17 x 13 x 13 cm.

Bestell-Nr. 514067
€ 41,50

6 | FLEDERMAUSHÖHLE

Fledermauskasten nach Ibsch: Ein sicheres Rückzugs- und Tagversteck für Fledermäuse. Es gewährleistet Schutz vor Witterungseinflüssen und dem Eindringen von Fressfeinden, wie Greifvögeln. Kastenmaße: 42 x 10 x 22 cm.

Bestell-Nr. 514063
€ 36,20

7 | BRUTKASTEN HALBHÖHLE

Nistplatz für Hausrotschwanz, Grauschnapper, Bach- und Gebirgsstelze, gelegentlich Rotkehlchen oder Zaunkönig. Zum Anbringen an Wänden mit seitlichem Ausgang. Kastenmaße: 22 x 16 x 22 cm.

Bestell-Nr. 514038
€ 24,50



8

8 | KATZENABWEHRGÜRTEL

Die einzelnen Metallelemente werden ineinandergesteckt und der Gürtel so individuell an den jeweiligen Stammumfang angepasst.

Baumumfang bis 70 cm
Bestell-Nr. 514101
€ 21,80

9 | VOGELFUTTER VOGEL GLÜCK

Mit Körnern und Nüssen aus Bioland-Anbau, für eine angemessene Zufütterung von Gartenvögeln. Zusammensetzung: Sonnenblumenkerne, Weizen, Gerste, Haselnüsse. Inhalt: 500 g

Bestell-Nr. 991011
€ 3,20 (€ 6,40/kg)



10

10 | VOGELFUTTER MEISENKNÖDEL

Winterfreude vor dem Fenster ... Das Netz um diese Meisenknödel ist aus biologisch abbaubarer Kartoffelstärke und wird irgendwann wieder zu Erde. Inhalt: 6 Knödel à 100 g.

Bestell-Nr. 991012
€ 3,50



11

11 | VOGELNISTHÖHLE 32 MM FLUGLOCH

Für Kohl-, Blau-, Sumpf-, Tannen-, Haubenmeise, Gartenrotschwanz, Kleiber, Halsband- und Trauerschnäpper, Wendehals, Feld- und Haussperling, Fledermäuse. Reinigung durch herausnehmbare Vorderwand. Brutraum-Ø: 12 cm. Material: atmungsaktiver Holzbeton.

Bestell-Nr. 514112
€ 35,20

12 | SCHWEGLER MEHLSCHWALBEN-DOPPELNEST

Mehlschwalben sind sehr gesellige Tiere, so dass die paarweisen Nester schneller angenommen werden. Anbringung: Unter Dachvorsprüngen an der Außenwand. Mehlschwalben brüten nicht innerhalb von Gebäuden. Mindesthöhe: 2 m.

Bestell-Nr. 514114
€ 49,20



13



MULCH SCHÜTZT DEN BODEN, WIE EINE ZUDECKE

1 | UNKRAUTSCHUTZMATTE AUS SCHAFWOLLE

Der natürliche Schutz gegen Unkraut. Er sorgt für optimales Wachstum sämtlicher Gartenpflanzen. Auch für Hochbeete geeignet. Dieses Schafwollvlies ist auch hervorragend zur Abdeckung des Komposthaufens geeignet. 100 % Naturfaser. Abmessungen: 210 x 115 cm
Flächengewicht: 150 g / qm
Materialstärke: ca. 2 mm
Lebensdauer: mindestens sechs Monate.

Bestell-Nr. 515351

€ 16,90

(€ 7,00/m²)



1



2

Mulch schützt vor Kälte und Hitze, vor Wind und Starkregen. Mulch unterdrückt das Wachstum von Unkraut und hält die Feuchtigkeit im Boden.

2 | BIOLOGISCH ABBAUBARES GARTENVLIES

Biologisch abbaubares Gartenvlies aus PLA. Das braun gefärbte Vlies hält etwa drei Jahre und zerfällt dann langsam und rückstandsfrei zu Erde. Es kann zur Abdeckung und Befestigung von Erde, beispielsweise unter Büschen, genutzt werden, damit kein Gras von unten hochkommt. Perfekt ist danach eine Abdeckung mit Rindenmulch. Dicke: 0,7 mm. Maße: 5 x 1 m.

Bestell-Nr. 515401

€ 14,50

(€ 2,90/m²)

3 | HANF-ABDECKSCHEIBE FÜR TÖPFE

100 % Hanf. Die Abdeckung verhindert das Wachstum von Gräsern und Kräutern im Topf. Hält den Boden weich und feucht, so dass die Pflanzen nicht austrocknen und sogar einen leichten Winterschutz haben. Später zersetzt sich die Scheibe zu Kompost und hinterlässt keinen Müll in der Welt. Lebensdauer: 1-2 Jahre

Ø 19 cm, passend für 3-l-Töpfe

Bestell-Nr. 410130

€ 6,00 / 5 Stück



3



4

4 | BAUMSCHEIBEN-ABDECKUNG AUS HANF GUMMIERT

Eine unkrautfreie Baumscheibe erleichtert jungen Gehölzen das Anwachsen. Beschichtung von unten: PLA (Gummi auf Maisbasis, kompostierbar). Lebensdauer: etwa drei Jahre.

Maße: 88 x 88 cm.

Bestell-Nr. 410122

€ 3,60

7 | METALLHERINGE

Zur sicheren Befestigung von Folien und Vliesen. Länge: 16 cm, Breite: 3,5 cm. Inhalt: 10 Stück

Bestell-Nr. 515013

€ 5,90

7



5

5 | MULCHPLATTE

Achteckige Platte aus einer speziellen Holzfasermischung. Sie verhindert für ca. 3 Jahre das Wachstum von Gräsern und Kräutern im Wurzelbereich der jungen Obstgehölze und verrottet schließlich restlos. Durchmesser: 40 cm.

Bestell-Nr. 410090

€ 2,70

8 | FROSTSCHUTZVLIES LUTRASIL PRO

Lutrasil Frostselect hat sich zur Kultivierung von Pflanzen während der Wintermonate als Flachabdeckung und über Kleintunneln seit Jahren nachhaltig bewährt. Durch seine temperaturregelnde Wirkung werden starke Temperaturschwankungen abgemildert und die Pflanzen vor Dauerstreß geschützt. Meterware, Material: Polypropylen, 30 g/m², Rollenbreite: 12 m.

Bestell-Nr. 515101

€ 13,40 / lfdm (€ 1,12/m²)

€ 11,90 / lfdm ab 10 m (€ 0,99/m²)

€ 10,90 / lfdm ab 25 m (€ 0,91/m²)



6

6 | GARTENMULCHPAPIER

Das Mulchpapier hält etwa 3 Monate lang und ist dann vollständig kompostierbar. Es deckt den Boden ab, verringert die Verdunstung aus der Erde und unterdrückt Unkrautwuchs. Zertifizierung: FiBl-Betriebsmittelliste. Maße: 10 x 0,70 m.

Bestell-Nr. 515130

€ 13,90

(€ 1,99/m²)



9

9 | WASSERSPEICHERVLIES FÜR BLUMENKÄSTEN

Aus 100 % Schafwolle, das Vlies nimmt Wasser auf und gibt es je nach Feuchtigkeitsbedarf an die Pflanzenwurzel wieder ab.

Abmessungen: 40,0 cm x 11,5 cm

Bestell-Nr. 515355

€ 3,90



8

Pflanzenschutzmittel vorsichtig verwenden. Vor Verwendung stets Etikett und Produktinformationen lesen.

Produktname gemäß Zulassung:

Ferramol Schneckenkorn
Hersteller: W. NEUDORFF GMBH KG
Zulassungsnummer: 034496-00

Anwender: Anwendung durch nichtberufliche Anwender zulässig

Zulassungsgebiete: Bekämpft Nacktschnecken an Gemüsekulturen, Obstkulturen und Zierpflanzen im Freiland und im Gewächshaus.

Gefahrenhinweis (GHS): Zur Vermeidung von Risiken für Mensch und Umwelt die Gebrauchsanleitung einhalten.

Substanzen: Ködergranulat mit 1 Gew-% (9,9 g/kg) Eisen-III-Phosphat (CAS 10045-86-0)

Information zur Bienengefährlichkeit: Das Mittel wird bis zu der höchsten, durch die Zulassung festgelegten Aufwandmenge oder Anwendungskonzentration, falls eine Aufwandmenge nicht vorgesehen ist, als nicht bienengefährlich eingestuft (B4).

Sicherheitshinweis: P102 Darf nicht in die Hände von Kindern gelangen.

Kennzeichnung nach PflSchMV: Mittel und/oder dessen Behälter nicht in Gewässer gelangen lassen

Hinweis: Es besteht ein absolutes Anwendungsverbot für Pflanzenschutzmittel auf befestigten Flächen wie Gehwegen, Auffahrten, Terrassen, Wegen und Plätzen, auf sonstigen nicht landwirtschaftlich, forstwirtschaftlich oder gärtnerisch genutzten Flächen (Säume an Wegen, Weiden, Äckern und Wäldern, Gewässerufer) und in und unmittelbar an oberirdischen Gewässern.

Gebrauchsanleitung: [QR-Code mit Link zur Gebrauchsanleitung]



Sicherheitsdatenblatt: [QR-Code mit Link zum Sicherheitsdatenblatt]



1

1 | FERRAMOL SCHNECKENKORN

Gegen Nacktschnecken an allen Gemüse-, Obst- und Zierpflanzenarten.

Inhalt: 200 g
 Bestell-Nr. 420670
€ 5,90 (€ 29,50/kg)

Inhalt: 500 g
 Bestell-Nr. 420671
€ 9,95 (€ 19,90/kg)

Inhalt: 1 kg
 Bestell-Nr. 420672
€ 14,45

Inhalt: 2 kg
 Bestell-Nr. 420673
€ 22,20 (€ 11,10/kg)

KIRSCHMADEN-FALLE

Zur Bekämpfung von Kirschfliegen. Fertig beleimte Tafeln in einem speziellen Farbton. Die Kirschfliegen bleiben auf den beleimten Tafeln kleben. Ohne insektizide Wirkstoffe. Inhalt: 7 Stück.

Bestell-Nr. 420324
€ 19,70

GELBTAFELN, BELEIMT

Biotechnische Falle zur Bekämpfung von Kirschfruchtfliegen, Weißen Fliegen, Minierfliegen und Trauermücken. Inhalt: 7 Stück.

Bestell-Nr. 420010
€ 7,90



2

2 | SCHWARZE FLÜSSIGSEIFE SPEZIELL FÜR DEN GARTEN

Schwarze Olivenölseife, ökologisch wirksam für Rosen, Obstbäume und den Gemüsegarten. Angewendet wird es beim Befall mit Blattläusen, Schildläusen, rußigen Schimmelpilzen und Spinnmilben.

Sprühflasche
 Inhalt: 500 ml
 Bestell-Nr. 990102
€ 8,50 (€ 17,00/l)

Tube
 Inhalt: 250 g
 Bestell-Nr. 990101
€ 4,90 (€ 1,96/100 g)

NEUDOMON APFELMADEN-FALLE

Biotechnische Falle zur Minderung des Befalls mit Apfelwicklern. Die Männchen werden durch das scheinbare Weibchen in die Falle gelockt und bleiben auf dem Leim kleben. Die Weibchen bleiben unbegattet. Falle ab Mitte Mai im Baum aufhängen. Inhalt: 1 Set.

Bestell-Nr. 420541
€ 17,10

NACHRÜSTSET APFELMADEN-FALLE

Inhalt: 2 Leimböden und 2 Pheromonkapseln.

Bestell-Nr. 420542
€ 14,00



3

3 | KIRSCHESIGFLIEGEN-FALLE PROFATEC

Becherfalle. Lockstoff bitte gesondert bestellen.

Bestell-Nr. 420330
€ 4,40 / Stück
€ 3,55 / Stück ab 10 Stück
€ 3,10 / Stück ab 30 Stück
€ 2,90 / Stück ab 100 Stück

4 | LOCKSTOFF FÜR KIRSCHESIGFLIEGENFALLEN

Für die Profatec-Fallen benötigen Sie ca. 50 ml pro Füllung. Inhalt: 1 Liter.

Bestell-Nr. 420341
€ 19,10 / Stück
€ 16,90 / Stück ab 10 Stück
€ 15,90 / Stück ab 25 Stück

NEUDOMON PFLAUMENMADEN-FALLE

Die Männchen werden durch das scheinbare Weibchen in die Falle gelockt und bleiben auf dem Leim kleben. Falle ab Mitte Mai im Baum aufhängen. Inhalt: 1 Set.

Bestell-Nr. 420540
€ 17,10

NACHRÜSTSET PFLAUMENMADEN-FALLE

Inhalt: 2 Leimböden und 2 Pheromonkapseln.

Bestell-Nr. 420543
€ 14,00

5 | HANDBUCH PFLANZENSCHUTZ

Fiona Kiss und Andreas Steinert
 Beim Gang durch den Garten siehst du braune Blätter, seltsame Flecken und tierische Plagegeister. Kennst du das Problem? Mehltau, Läuse und andere Schädlinge können uns ernsthaft zusetzen. Doch es gibt Abhilfe! Die AutorInnen zeigen dir, wie du Pflanzenkrankheiten und Schädlinge in Gemüsebeeten, Blumenbeeten und auf dem Rasen erkennst und mit umweltfreundlichen Methoden bekämpfst. 376 Seiten broschiert, Löwenzahn Verlag, 2018.

Bestell-Nr. 910370
€ 39,90 / Buch



5

NEUDOMON BUCHSBAUMZÜNSLER-FALLE

Langlebige biotechnische Falle zur Befallskontrolle und Ermittlung des günstigsten Spritztermins mit einem zugelassenen Bekämpfungsmittel. Das Pheromon reicht für eine komplette Saison und für eine Fläche von 200 m². Inhalt: 1 Set.

Bestell-Nr. 420544
€ 42,10

NACHRÜSTSET BUCHSBAUMZÜNSLER-FALLE

Inhalt: 2 Lockstoffdepots.

Bestell-Nr. 420545
€ 17,00

NETZE: EINE SCHÜTZENDE BARRIERE



1

1 | BIO-BAUMWOLL-ABDECKGAZE

Die Abdeckgaze aus Bio-Baumwolle eignet sich als Kulturschutznetz gegen Schädlinge sowie zum Frostschutz und zur Ernteverfrüfung. Das Netz ist bei umsichtiger Handhabung mehrmals verwendbar. Maße: 2,45 x 8,00 m, Maschenweite: ca. 2 x 1 mm.

Bestell-Nr. 515241
€ 39,90 (€ 2,03/m²)

4 | INSEKTENSCHUTZNETZ

60 g / m²
 Meterware, Rollenbreite: 2,00 m. Schützt die Kulturen vor Kohl-, Möhren-, Rettich- und Zwiebelfliege sowie vor Kohlweißlinge und Kohlmotten, Vogelfraß und Hagel. Material: Polyethylen, Maschenweite: 1,30 x 1,30 mm.

Bestell-Nr. 515103
€ 6,90 / lfdm (€ 3,45/m²)
€ 5,90 / lfdm ab 10 m (€ 2,95/m²)
€ 5,50 / lfdm ab 25 m (€ 2,75/m²)



7

7 | SCHNECKENSCHUTZ KUPFER SELBSTKLEBEND

Das selbstklebende Kupferband wird als Barriere gegen Schnecken um Töpfe und Kübel geklebt. Länge: 2 x 4 m, Breite: 2,8 cm.

Bestell-Nr. 420461
€ 14,95 / 2 Stück (€ 1,87/m)

8 | SNA.P SNAIL PROTECT

Schneckenband aus Kupfer
 Nutzt die natürliche Aversion der Schnecken gegenüber Kupfer und seinen Oxiden. Inhalt: 16 m, 16 Erdnägeln.

Bestell-Nr. 520350
€ 26,60 (€ 1,66/m)



8

2 | SCHÄDLINGSSCHUTZNETZ

Schützt Gemüse vor Madenbefall, Raupen- und Vogelfraß. Material: Polyethylen, Abmessungen: 2,30 x 4,25 m, Maschenweite: 0,80 x 0,80 mm.

Bestell-Nr. 520001
€ 27,70 (€ 2,83/m²)

3 | INSEKTENSCHUTZNETZ RANTAI S48

Gegen Erdflöhe, Läuse, und viele andere Schädlinge. Material: Polypropylen, Abmessung: 2,10 x 4,75 m, Maschenweite: 0,80 x 0,80 mm.

Bestell-Nr. 515161
€ 23,90 (€ 2,39/m²)



5

5 | INSEKTENSCHUTZNETZ BIOLOGISCH ABBAUBAR

Aus biologisch abbaubarem Kunststoff. Schützt Ihr Gemüse vor fliegenden Insekten wie Möhren- Zwiebel- und Lauchfliege, Kohlweißlingen und Kohleulen. Das Bioplastik PLA aus Mais hält etwa drei Jahre und zersetzt sich schließlich, ohne Plastikpartikelchen in der Welt zu hinterlassen. Maschenweite: 0,85 mm, Abmessung: 2,1 x 5 m.

Bestell-Nr. 420355
€ 33,50 (€ 3,19 m²)

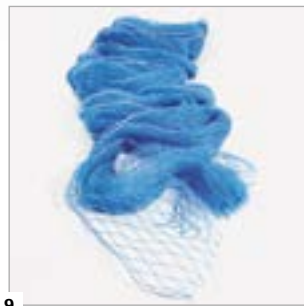

9

9 | KIRSCHBAUMNETZ

Aus blauem Polyethylen. Leichtes, reißfestes Mehrjahresnetz. Abmessung: 7 x 7 m, Maschenweite: 30 x 30 mm.

Bestell-Nr. 520013
€ 54,00 (€ 1,10/m²)

6 | SCHUTZTASCHEN FÜR TRAUBEN

Auch wenn es drollig aussieht: Wer einen schönen Weinstock hat und ihn nicht komplett einnetzen kann, freut sich vielleicht, dank dieser Taschen einen Teil der süßen Trauben vor Kirschessigfliegen und Wespen zu retten. Die Schutztaschen sollten bereits ab Anfang August die schönsten Trauben umhüllen. Mehrfach verwendbar. Inhalt: 10 Stück, 20 x 30 cm.

Bestell-Nr. 420354
€ 13,90

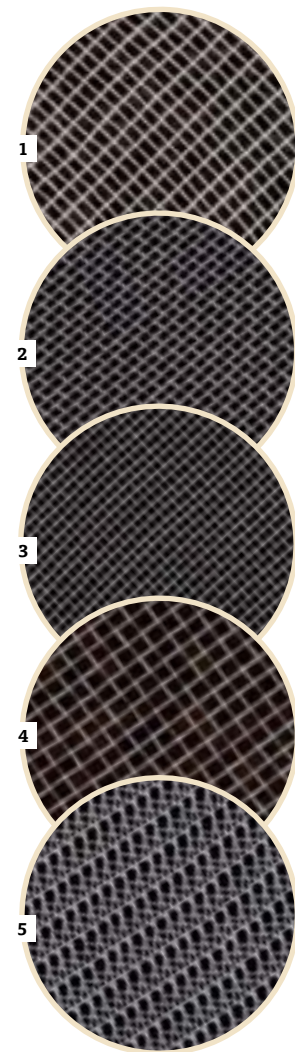

1

2

3

4

5



6



11

10 | VOGELSCHUTZNETZ

Aus grün-schwarzem Polyethylen. Sehr robuste, wetterfeste Qualität. Abmessung: 4 x 5 m, Maschenweite: 25 x 25 mm.

Bestell-Nr. 520011
€ 18,90 (€ 0,95/m²)

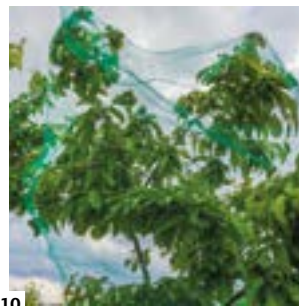

10

11 | KOHLKRAGEN

Zur Verhinderung der Eiablage durch die Kohlflye am Wurzelhals der Kohlpflanzen. Aus imprägnierter geschmeidiger Pappe hergestellt, die biologisch abbaubar ist. Zudem wird die Wasserverdunstung reduziert. Inhalt: 25 Stück, ø 12 cm.

Bestell-Nr. 420050
€ 10,80



1 | HAUBE FÜR SCHNECKENKRAGEN

Dank der gewölbten Form finden Salate, Kohl oder Fenchel lange Zeit darunter Platz.

Bestell-Nr. 520341
€ 13,90 / 6 Stück

Bestell-Nr. 520342
€ 22,90 / 12 Stück



2 | SCHNECKENKRAGEN PP SCHNECKENSTOPP

Schützt gezielt und sicher Ihre Jungpflanzen.
Höhe: 12 cm, Ø: 18 cm (oben).
UV-stabiles Polypropylen.

grün Bestell-Nr. 520330
transparent Bestell-Nr. 520333
€ 2,60 / Stück
€ 2,40 / Stück ab 6
€ 2,25 / Stück ab 24
€ 2,10 / Stück ab 100



3 | SCHNECKENGREIFER

Mit diesem Schneckengreifer aus langlebigem Stahl lassen sich die klebrigen Plagegeister leicht von Ihrem kostbaren Gemüse sammeln. Mit heißem Wasser oder trockenem Sand reinigen. Länge: 20 cm.

Bestell-Nr. 520321
€ 24,30

4 | SCHNECKENZANGE

Robuste Schneckenzange zum schleimfreien Absammeln. Wetterbeständig und spülmaschinenfest. Länge: 33 cm.

Bestell-Nr. 520320
€ 7,20



7 | SCHNECKENBREMSE AUS SCHAFWOLLE

Das schmale Schafwollvlies wird auf beiden Seiten der Pflanzen ausgelegt. Schnecken meiden den Kontakt mit Schafwolle. Die Schafwolle vergeht im Laufe einer Saison zu fruchtbarem Kompost. Breite: 10 cm, Länge: 5 m, Material: Schafwolle.

Bestell-Nr. 515356
€ 9,90 (€ 1,98/m)

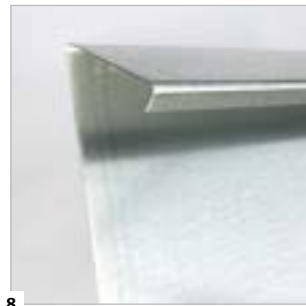

8 | SCHNECKENZAUN

Länge: 1 m, Höhe: 25 cm
Element für Schneckenzaun. Korrosionsbeständig durch hochwertige Verzinkung. Die Elemente (mit konischem Überstand) können ineinandergeschoben werden, um die gewünschte Länge zu erhalten.

Bestell-Nr. 520301 1-m-Element
€ 8,50 / Stück
€ 8,20 / Stück ab 10
€ 7,90 / Stück ab 20
€ 7,80 / Stück ab 50

5 | SCHNECKENZAUN-SETS

4 Elemente 1 m, 4 Eckelemente
Bestell-Nr. 520304
€ 61,00

6 Elemente 1 m, 4 Eckelemente
Bestell-Nr. 520306
€ 78,00

8 Elemente 1 m, 4 Eckelemente
Bestell-Nr. 520308
€ 95,00

10 Elemente 1 m, 4 Eckelemente
Bestell-Nr. 520310
€ 109,00

12 Elemente 1 m, 4 Eckelemente
Bestell-Nr. 520312
€ 125,00

20 Elemente 1 m, 4 Eckelemente
Bestell-Nr. 520315
€ 185,00

30 Elemente 1 m, 4 Eckelemente
Bestell-Nr. 520317
€ 264,00



6 | SCHNECKENKRAGEN FE SCHNECKENSTOPP

Hat dieselbe Form wie die Version aus Kunststoff, ist jedoch aus verzinktem Stahlblech hergestellt.

Ø oben: 18 cm
Bestell-Nr. 520332
€ 27,90 / 3 Stück

Ø oben: 32 cm
Bestell-Nr. 520335
€ 23,40 / Stück



9 | SCHNECKENZAUN-ECKELEMENT 270° INNENECKE

Höhe: 25 cm
Für L- oder U-förmige Beete.

Bestell-Nr. 520305
€ 7,50 / Stück

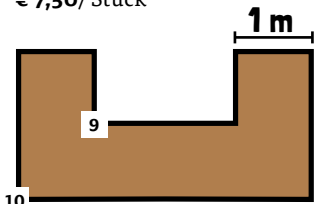

10 | SCHNECKENZAUN-ECKELEMENT AUSSEN 90°

Höhe: 25 cm
Korrosionsbeständig durch hochwertige Verzinkung.

Bestell-Nr. 520302
€ 6,90 / Stück
€ 6,70 / Stück ab 8

11 | SCHNECKENBARRIERE

Scharfkantige Lavakörner, die sich nicht auflösen und daher das ganze Jahr über perfekt gegen Schnecken wirken. Rund um die Pflanzen ausgestreut, bilden die Körner ein für Schnecken unangenehmes Hindernis. Sorgen Sie dafür, dass der Kreis aus Lavakörnern immer vollständig geschlossen ist.



Inhalt: 4 kg
Bestell-Nr. 520370
€ 13,90 (€ 3,48/kg)



12 | SCHNEXAGON

Wirkt allein dadurch, dass die Schnecken nicht auf der behandelten Oberfläche kleben können. Ohne Giftstoffe!
Inhalt: 375 ml.

Bestell-Nr. 420481
€ 28,90 (€ 77,07/l)

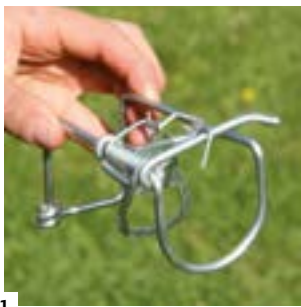

1

1 | WÜHLMAUSFALLE AUGSBURGER

Sehr handliche und leichte Kippbügelfalle mit außergewöhnlich starker Feder, die trotzdem beim geringsten Druck durch die Wühlmaus ausgelöst wird. Beködierung nicht nötig.

Bestell-Nr. 520105
 € 2,90 / Stück
 € 2,75 / Stück ab 10
 € 2,50 / Stück ab 25



2

2 | WÜHLMAUSFALLE WOLF

Handlich leichte Zangenfalle. Beste Fangerfolge. Speziell für die Wühlmaus: Man kann den Abzugstift mit Sellerie oder gelben Rüben beködern.

Bestell-Nr. 520120
 € 2,90 / Stück
 € 2,75 / Stück ab 10
 € 2,50 / Stück ab 25



3

3 | WÜHLMAUSFALLE ATTENKOFER

Drahtzangenfalle mit beidseitiger Fangmöglichkeit. Eine Beködierung ist nicht unbedingt notwendig.

Bestell-Nr. 520117
 € 7,10 / Stück
 € 6,75 / Stück ab 10
 € 6,35 / Stück ab 25

WÜHLMAUSFALLEN-SET TOPCAT

Inhalt: 2 Topcat-Fallen, 1 Lochstecher, 1 Suchstab.

Bestell-Nr. 520205
 € 229,90 / Set

WÜHLMAUSFALLE TOPCAT

Edelstahl-Präzisionsfalle mit leichtgängiger Feder, auch für Feldmäuse geeignet. Beködierung nicht nötig!
 Höhe: 27 cm, Durchmesser: 55 mm.

Bestell-Nr. 520201
 € 63,90 / Stück
 € 61,90 / Stück ab 5
 € 60,90 / Stück ab 10
 € 59,90 / Stück ab 20

SUCHSTAB ZUM AUFSPÜREN DER WÜHLMAUSGÄNGE

Aus rostfreiem Edelstahl mit abgesetzter Spitze und hochwertigem Kunststoff-Griffball.

Bestell-Nr. 520203
 € 40,20 / Stück

5 | WÜHLMAUSFALLE BADISCHE

Diese preiswerte Zangenfalle hat sich schon oft bewährt, sie lässt sich in neuem Zustand etwas schwer stellen, nach einiger Benutzung dafür umso besser. Eine Beködierung ist nicht nötig.

Bestell-Nr. 520110
 € 2,30 / Stück
 € 2,20 / Stück ab 10
 € 1,95 / Stück ab 25

4 | MÄUSE WEG! VERGRÄMUNGSMITTEL

Nagetiere sind sehr geruchsempfindlich und meiden für sie unliebsame Düfte. Die Steinchen wirken schnell und haben eine langanhaltende Wirkung.

Sind Gänge oder Nester erkennbar, legt man ca. alle 50 cm bis 1 m je ein Körnchen in den Gang und schließt diesen wieder. Bei Neuanpflanzungen können mehrere Körnchen in die Pflanzgrube und in die Auffüllerde gelegt werden. Für Wohnräume aufgrund des Geruchs nicht geeignet. Wirkstoffe: Geraniol, Lavandinöl
 Inhalt: 200 g.

Bestell-Nr. 420080
 € 12,00 (€ 6,00/100g)

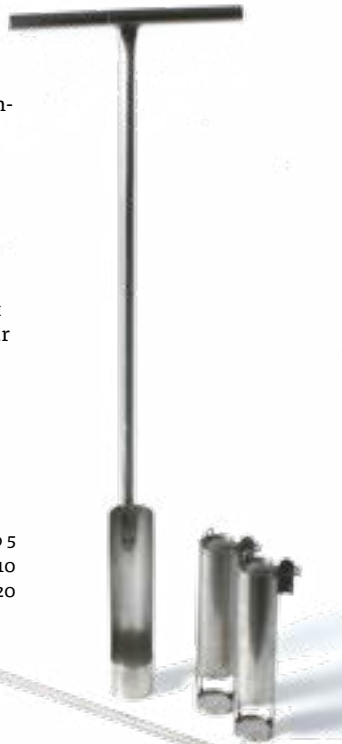

LOCHSTECHER FÜR TOPCAT-FALLEN

Robuster Edelstahl-Lochstecher. Durchmesser: 55 mm

Bestell-Nr. 520202
 € 69,00 / Stück



5

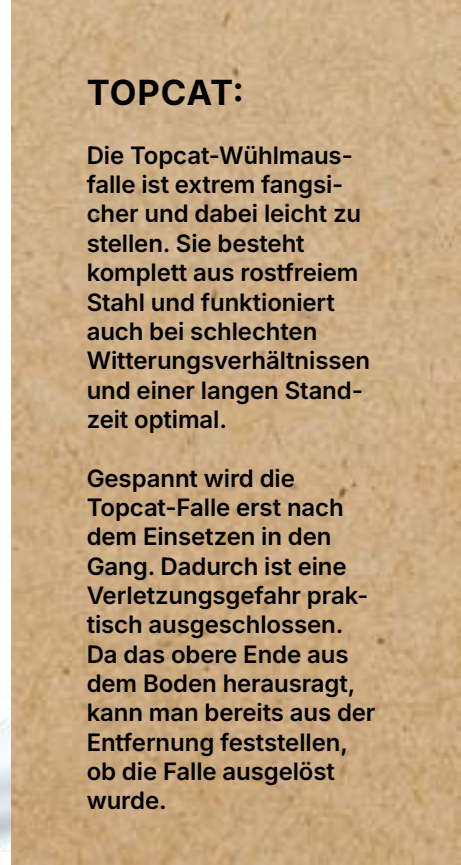

TOPCAT:

Die Topcat-Wühlmausfalle ist extrem fangstärker und dabei leicht zu stellen. Sie besteht komplett aus rostfreiem Stahl und funktioniert auch bei schlechten Witterungsverhältnissen und einer langen Standzeit optimal.

Gespannt wird die Topcat-Falle erst nach dem Einsetzen in den Gang. Dadurch ist eine Verletzungsgefahr praktisch ausgeschlossen. Da das obere Ende aus dem Boden herausragt, kann man bereits aus der Entfernung feststellen, ob die Falle ausgelöst wurde.

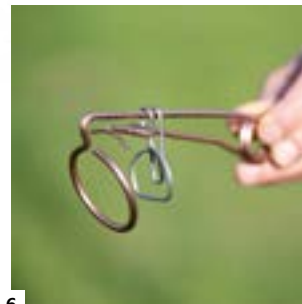

6

6 | WÜHLMAUSFALLE BAYRISCHE DRAHTFALLE

Diese Falle wird von Profis gerne verwendet, weil sie, richtig eingestellt, leicht und zuverlässig auslöst. Eine Beködierung ist nicht nötig.

Bestell-Nr. 520115
 € 2,30 / Stück
 € 2,20 / Stück ab 10
 € 1,95 / Stück ab 25



7

7 | SPEZIALWÜHLMAUSFALLE ZWEISEITIG

Spezial-Kippbügelfalle für beidseitige Fangmöglichkeit. Eine Beködierung ist nicht nötig.

Bestell-Nr. 520106
 € 9,30 / Stück
 € 8,75 / Stück ab 5



4



WÜHLMAUSKORB FÜR STRÄUCHER, KLEIN

Größe: ca. 35 x 40 cm

Bestell-Nr. 520030
€ 10,50 / Stück, verzinkt

WÜHLMAUSKORB FÜR BÄUME

Größe: ca. 60 x 70 cm

Bestell-Nr. 520032
€ 13,90 / Stück, verzinkt

VERZINKT ODER UNVERZINKT?

Für Pflanzen, die ihre Wurzeln weit ausbreiten, wie z. B. Obstbäume oder Großgehölze, empfehlen wir die unverzinkte Variante. Diese liefert ausreichend Schutz in der kritischen Anwuchszeit und verrostet dann, bevor der Korb die Pflanze im Wurzelwachstum behindert.

Für nicht so stark wurzelnde Pflanzen ist die dauerhafte, verzinkte Variante die richtige Wahl.

WÜHLMAUSKORB FÜR STRÄUCHER, KLEIN

Größe: ca. 35 x 40 cm

Bestell-Nr. 520031
€ 10,50 / Stück, unverzinkt

WÜHLMAUSKORB FÜR BÄUME

Größe: ca. 60 x 70 cm

Bestell-Nr. 520033
€ 13,90 / Stück, unverzinkt



1 | WÜHLMAUS-KASTENFALLE ZWEISEITIG
Die zweiseitige Ausführung der klassischen Wühlmaus-Kastenfalle aus Buchenholz. Beködierung mit Apfel oder Sellerie.

Bestell-Nr. 520132
€ 10,90 / Stück
€ 9,90 / Stück

ab 5



2 | WÜHLMAUS-ZANGENFALLE
Verzinkte Zangenfalle, beidseitige Fangmöglichkeit. Beködierung mit Apfel oder Sellerie. Aufstellung mit Stellplättchen.

Bestell-Nr. 520112
€ 4,50 / Stück
€ 4,11 / Stück

ab 10



3 | WÜHLMAUS-TUNNELFALLE
Verzinkte Tunnelfalle. Sehr handliche und leichte Kippbügel mit außergewöhnlich starker Feder. Beködierung mit Apfel oder Sellerie.

Bestell-Nr. 520125
€ 10,90 / Stück
€ 9,95 / Stück

ab 5

4 | WÜHLMAUS-KASTENFALLE
Diese klassische Wühlmaus-Kastenfalle aus Buchenholz wird von Fachleuten empfohlen, da sie den Maulwurf verschont. Beködierung mit Apfel oder Sellerie.

Bestell-Nr. 520131
€ 8,30 / Stück
€ 7,50 / Stück

ab 5



5 | RATTENTÖTER WINA
Buchenholz-Schlagfalle. Die schlagkräftigste Rattentöter überhaupt. Beködierung mit Käse oder Speck.

Bestell-Nr. 520142
€ 9,90 / Stück
€ 9,50 / Stück
€ 8,90 / Stück

ab 5

ab 10



6 | WÜHLMAUSFALLE SUPERCAT
Besonders leicht und einfach zu bedienende Wühlmausfalle aus Kunststoff. Die Falle wird senkrecht durch ein ausgestochenes Loch in einen Wühlmausgang gestellt. Material: Kunststoff.

Bestell-Nr. 520222
€ 24,60 / Stück



7 | ZUBEHÖRSET SUPERCAT
Wo der Suchstab beim Einstecken ruckartig im Boden versinkt, wird mit dem Lochstecher ein passendes Loch für die Wühlmausfalle gestochen. Bestehend aus: Suchstab, Lochstecher

Bestell-Nr. 520221
€ 14,30 / Set



8 | RATTENTÖTER LUCHS
Buchenholz-Schlagfalle. Die Ratte wird durch die äußerst kräftige Feder sicher getötet. Beködierung mit Käse oder Speck.

Bestell-Nr. 520141
€ 9,90 / Stück
€ 9,50 / Stück
€ 8,90 / Stück

ab 5

ab 10



**1 | PFLANZENKLAMMERN
20 STÜCK**
Bei jedem Gartenrundgang findet sich eine zu lang gewordene Ranke. Mit den Klammern ist Hilfe sofort zur Stelle. Made in Germany. Nur aus Holz und Metall. Länge: 11 cm, Loch ø: je 12 mm.

Bestell-Nr. 515280
€ 28,45

neu

neu

**2 | BUNTES GARTENGARN
IN EINER HOLZKISTE**

24 Garnspulen je Farbe 13 m. Das gesamte Produkt ist plastikfrei, und so hinterlässt dieser Zwirn auch nach der Saison kein Plastik in der Gartenerde. Produziert in Angus, Schottland. Holz FSC zertifiziert.

Bestell-Nr. 541512
€ 25,90 (€ 0,17/m)



3 | ZWIRN IN EINER DOSE

Juteschnur aus der Dose, handlich und sauber verpackt bis zum letzten Meter. Länge 150 m.

grün
Bestell-Nr. 541511
€ 10,00 (€ 0,07/m)

weiß/natur
Bestell-Nr. 541510
€ 9,60 (€ 0,06/m)

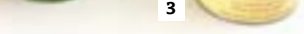

DRAHTKORDEL

Unverzinkter Draht Ø 1,5 mm, mit Papier umspinnen, daher umweltfreundlich verrottbar.

4 | Spule

Länge ca. 265 m, 1 kg
Bestell-Nr. 512000
€ 22,90 / Spule (€ 0,08/m)

5 | Bund, Länge 20 cm

500 g, ca. 600 Stück
Bestell-Nr. 512002
€ 11,90 (€ 23,80/kg)

6 | Bund, Länge 40 cm

1 kg, ca. 600 Stück.
Bestell-Nr. 512004
€ 24,70



7 | JUTE-GARN

Ideal zum Anbinden oder Befestigen von Sträuchern, Stäben und Blumen. Eignet sich auch perfekt für Dekozwecke oder zum Basteln. Länge: ca. 220 m.

Bestell-Nr. 512056
€ 11,60 (€ 0,05/m)

10 | EDEL-RAFFIABAST

Reiner Naturbast zum Anbinden von Pflanzen. In Bündchen von ca. 50 g.

Bestell-Nr. 512021
€ 3,90

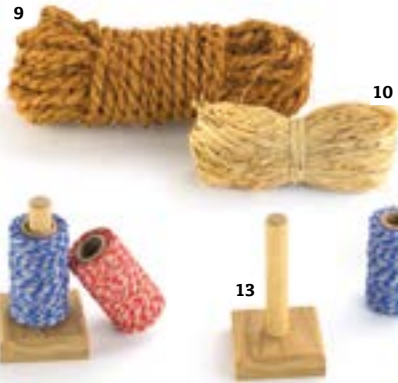

8 | SISAL-BINDEGARN

Sauber bis zum letzten Meter abwickelbar. Mit Rizinusöl behandelt. Länge: ca. 1.200 m.

Bestell-Nr. 512041
€ 38,00 (€ 0,03/m)



9 | KOKOSSTRICK

Strick zum Anbinden von Obstbäumen. Länge ca. 15 m.

Bestell-Nr. 512031
€ 3,90 (€ 0,26/m)



11 | FLACHSGARN MIT STÄNDER

Reißfestes Flachsgarn mit Ständer zum Aufstellen und Abrollen des Flachsgarns. Maße (Ständer): 8 x 8 x 14 cm, Material: dunkles Eichenholz, Garnlänge: 55 m (Farbe: rot).

Bestell-Nr. 541545
€ 16,20



12 | FLACHSGARN

Aus den Stängeln der Leinendpflanze. Sehr reißfest und lebensmittelecht, Länge: 55 m.

Bestell-Nr. 541544 rot
€ 6,50 (€ 0,12/m)

Bestell-Nr. 541546 blau
€ 6,50 (€ 0,12/m)



13 | FLACHSGARNSTÄNDER

Zum Aufstellen und Abrollen des Flachsgarns. Größe: 8 x 8 x 14 cm, Material: dunkles Eichenholz.

Bestell-Nr. 541541
€ 9,90

14 | SCHNURKLAMMER MIT ABSCHNEIDER

Schnurklammer mit integriertem Abschneider. Lieferung inkl. einer Rolle Nutscene-Juteschnur.

Bestell-Nr. 541521
€ 18,20



15 | KAUSCHUK PFLANZEN- UND KABELBINDER

Fairtrade-Produkt von Fair zone Zur einfachen Befestigung von Pflanzen an Rankstäben. ø 8 cm. Inhalt: mind. 50 Stück.

Bestell-Nr. 512261
€ 6,95



16 | TOMATENCLIPS

Zur Befestigung der Pflanze an einem Stab. Biokunststoff aus Getreidestärke. Lebensdauer: 1-2 Jahre, Inhalt: 50 Stück.

Bestell-Nr. 515260
€ 9,90



17 | WICKELDRAHT SPULE

Klassischer Wickeldraht. Blaugeglüht auf einen Holzkern gewickelt. Ø 0,65 mm. Gewicht/Spule: 100 g. Länge: ca. 35 m.

Bestell-Nr. 512007
€ 2,95



18 | AUFSPANN-NETZ

Vollständig biologisch abbaubares Aufspannnetz aus Jute. Lieferung ohne Stützen bzw. Stäbe. Abmessung: 2 x 5 m, Maschengewebe von 17 x 17 cm.

Bestell-Nr. 515235
€ 20,30 (€ 2,03/m²)



1

**2 | BAMBUSSTANGEN/
TONKINSTÄBE**

Bambus ist so leicht und stabil, dass er z. B. für Baugerüste genutzt wird. Zum Bau von Spalieren.

Länge: 76 cm, Ø 8–10 mm
Bündel à 25 Stück
Bestell-Nr. 510007
€ 5,00 / Bündel (€ 0,20/Stk)

Länge: 1,22 m, Ø 12–14 mm.
Bündel à 10 Stück
Bestell-Nr. 510012
€ 5,50 / Bündel (€ 0,55/Stk)

Länge: 1,83 m, Ø 15–17 mm.
Bündel à 8 Stück
Bestell-Nr. 510018
€ 15,20 / Bündel (€ 1,90/Stk)

1 | TOMATENSTANGE

Achtkantige, konische Stangen, die durch ihre Form sehr standfest sind. Die Holzstangen sehen im Naturgarten besonders gut aus. Das Lärchenholz ist aufgrund seines Harzgehaltes sehr widerstandsfähig und überdauert im Freien viele Jahre. Länge: 1,80 m.

Bestell-Nr. 513118
€ 14,90 / Stück

**3 | BLUMENOBELISK
METALL VERZINKT**

Diese stabile Pflanzenstütze eignet sich für halbohohe Zier- und Gemüsepflanzen. Die Pflanze kann sich ihrer Natur entsprechend entfalten, bekommt aber den nötigen Halt und einen besonders schönen Rahmen. Material: Stahl, verzinkt Maße: Höhe 136 cm, Ø 25 cm.

Bestell-Nr. 510250
€ 82,20 / Stück



2

3

4

5

4 | BAMBUS-RANKGITTER

Höhe 60 cm
Bestell-Nr. 510116
€ 2,95 / Stück

Höhe 85 cm
Bestell-Nr. 510118
€ 4,40 / Stück

Höhe 110 cm
Bestell-Nr. 510111
€ 7,10 / Stück

**5 | WAND-RANKGITTER
METALL VERZINKT**

Klassisches, fächerförmiges Wandspalier aus Metall. Die vier Wandhalter aus Flachstahl haben Schraublöcher mit dem Durchmesser 0,85 cm. Außenmaße: 152 cm x 40 cm bis 60 cm (fächerförmig) Material: Stahl, verzinkt Materialstärke: 10 mm.

Bestell-Nr. 510222
€ 139,00 / Stück



6

6 | PFLANZENSTÄBE

Sobald Tomatenpflanzen eine gewisse Höhe erreichen, fallen die normalen Tomatenspiralen durch das hohe Gewicht um. Dieser robuste, feuerverzinkte Pflanzenstab mit Metallhaken löst dieses Problem. Das Set besteht aus 6 Stück. Länge: 170 cm.

Bestell-Nr. 511110
€ 115,90 / Set



7

**7 | FLEXI-BALLS,
TONKIN-VERBINDER**

Mit diesen Verbindern aus flexiblem Kunststoff kann man aus Bambusstäben Spaliere oder Rahmen nach Maß bauen und Netze darüber hängen. Inhalt: 10 Flexi-Balls.

Bestell-Nr. 512251
€ 13,25 / Packung



9

9 | TONKINKLAMMER

Verzinkte Klammer zum kreuzweisen Verbinden zweier Bambusstäbe.

Inhalt 40 Stück, für Ø 8–10 mm
Bestell-Nr. 512010
€ 12,00 / Packung (€ 0,30/Stk)

Inhalt 25 Stück, für Ø 8–16 mm
Bestell-Nr. 512016
€ 8,75 / Packung (€ 0,35/Stk)



10

**10 | RANKHILFE
AUS HOLZ**

Diese schöne Rankhilfe bietet eine angenehme und dezente Struktur vor Wänden, freistehend oder als Sichtschutz. Das helle Holz fügt sich freundlich und naturnah in die Umgebung ein. Material: Fichtenholz, Maße: 1,65 m hoch, 1 m breit.

Bestell-Nr. 510240
€ 59,00 / Stück

**8 | STAUDENSTÜTZE
EICHENHOLZ**

Staudenstütze aus heimischem Eichenholz und flexiblem Manilarohr, für mehr Standsicherheit der Stauden. Abmessungen: 100 x 45 cm.

Bestell-Nr. 510201
€ 28,90 / Stück

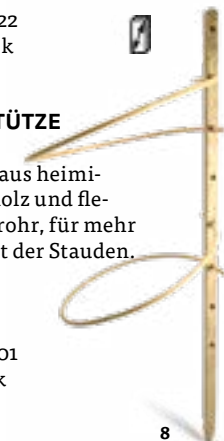

8

11 | ROSENBOGEN

Ein klassischer Rosenbogen, der filigran und gleichzeitig stabil genug ist, um Ihren Rosen Halt zu geben, ohne ihnen die Schau zu stehlen. Natürlich können Sie auch Wein, Kiwi, Stangenbohnen oder Prachtwinden an diesen schönen Bogen pflanzen. Außenmaße: H 240 cm x B 150 x T 40 cm, Material: Stahl, roh.

Bestell-Nr. 510230
€ 119,00 / Stück



11



1 | KOMPOSTEIMER
Ein robuster Komposteimer mit Deckel
Inhalt: 5 Liter.

Bestell-Nr. 535112
€ 16,90

2 | KOMPOSTEIMER MIT FILTER

Der Aktivkohlefilter im Deckel hält Gerüche zurück und garantiert die Sauerstoffzufuhr.
Inhalt: 5 Liter.

Bestell-Nr. 535113
€ 19,90



7 | HOLZ-KOMPOSTER
Komposter aus unbehandeltem Kiefernholz aus FSC- und PEFC-zertifizierter Forstwirtschaft. Die Einzelteile lassen sich als Stecksystem leicht montieren. Keine zusätzliche Verschraubung erforderlich.
Länge x Breite: 1 x 1 m, Höhe: 70 cm.

Bestell-Nr. 571151
€ 69,00

10 | WURMKOMPOSTER WORMUP HOME 2

Recyceln Sie Ihre Küchenabfälle einfach und geruchsneutral Zuhause. Dank der innovativen Kombination aus Ton und Kompostwürmern kannst du bis zu 1.3 kg Abfall pro Woche in Humus umwandeln – einfach, sauber und geruchsneutral. Nach ca. 6 Monaten wird das obere Element angehoben und der untere Teil wird geleert. Der Ton ist atmungsaktiv gebrannt und sorgt somit für ein perfektes Kompostierklima. Elemente: Ton (nicht frostsicher), Griff: Buche (FSC).
Maße: 39 cm, Ø: 39 cm.

Bestell-Nr. 571113
€ 295,00



3 | KOMPOSTER BRISTA
feuerverzinkt
Langlebiger Kompostbehälter aus Metall. Durch das Zusammenstecken der hakenförmigen Verbindungselemente lässt sich der Komposter einfach und ohne Kleinteile montieren. Der Kontakt zum Erdboden garantiert eine schnelle und gut funktionierende Rotte Ihrer organischen Abfälle.
Breite: 1 m, Länge: 1 m, Höhe: 0,8 m.

Bestell-Nr. 571132
€ 89,90

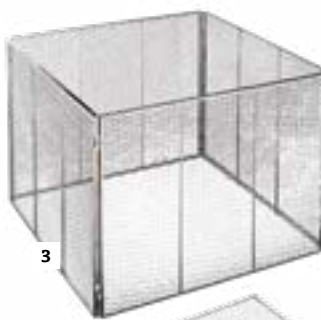

4 | DECKEL ODER BODEN FÜR KOMPOSTER BRISTA
feuerverzinkt
Schützt den Komposter vor Mäusen, Ratten, Katzen oder Vögeln. Maße: 0,5 x 1 m.

Bestell-Nr. 571133
€ 44,90 | 2 Stück

8 | WURMKOMPOSTER WORMUP TUBE
Mit der WormUp TUBE kompostieren Sie genau am richtigen Ort. Inmitten Ihrer Pflanzen.
Die Wurmkompostier-Röhre ist aus frostfestem Ton. Zum kompostieren Ihrer Küchenabfälle im Hochbeet oder Gartenbeet.
Material: gebrannter Ton, Höhe: 32 cm, Durchmesser: Ø 24cm.

Bestell-Nr. 571112
€ 129,00

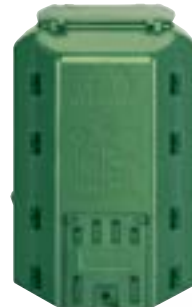

5 | THERMOKOMPOSTER
Kompostsilo ohne Bodengitter. UV-beständig, Recycling-Kunststoff.
Ø: 82 cm, Höhe: 115 cm; Fassungsvermögen: 530 l.

Bestell-Nr. 571001
€ 129,00

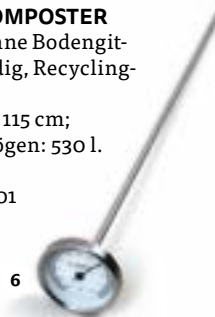

6 | KOMPOSTTHERMOMETER
Material: Edelstahl, Länge 400 mm, Ø 50 mm.

Bestell-Nr. 586010
€ 11,20



9 | KOMPOSTER DIREKT IM BEET
Dreiteiliger Behälter, der zur Kompostierung vor Ort in einem Hochbeet, Gartenbeet oder Gewächshaus eingesetzt wird. Regenwürmer können durch die Löcher ein- und auswandern, um die rohen Pflanzenteile zu zersetzen.
Volumen: 12 Liter. Höhe: 47,6 cm, Ø oben: 26,7 cm. Material: teilweise recycelter Kunststoff.

Bestell-Nr. 571161
€ 39,90

Kompostwürmer finden Sie auf Seite 122.



Nach ca. 6 Monaten wird das obere Element angehoben und der untere Teil geleert.



10

RÜCKENSCHONENDE HOCHBEETE



1 | HOCHBEET-AUFSETZRAHMEN
Montiert auf einer Palette im entsprechenden Maß lassen sich auch mobile Hochbeete realisieren. Wir empfehlen 3 (Beethöhe 58 cm, wie auf der Abbildung) bis 4 (Beethöhe 78 cm) Rahmen übereinander zu verwenden. Unbehandeltes, 15 mm dickes Nadelholz, Breite: 80 cm, Länge: 120 cm, Höhe: 19,5 cm.

Bestell-Nr. 572051
€ 19,90

2 | METALLRUNDBÖGEN FÜR HOCHBEET – 2 STÜCK
Die Bögen werden seitlich an das Hochbeet angeschraubt. Wir empfehlen, pro Hochbeet (80 x 120 cm) 2–3 Metallbögen anzubringen. 0,4 cm dicker, verzinkter Eisendraht.

Bestell-Nr. 572054
€ 9,90 | 2 Stück



8 | DAS UNGLAUBLICHE HOCHBEET
Doris Kampas, 120 Seiten
Womit anfangen, wie genau anlegen und bepflanzen, und was braucht das Gemüse, damit es üppig wächst?

Bestell-Nr. 910347
€ 19,90 / Buch

9 | DAS SENSATIONELLE WINTERHOCHBEET
Doris Kampas, 120 Seiten
Entdecken Sie selbst in der frostigen Zeit die unglaubliche Vielfalt und die erstaunlichen Fähigkeiten von Gemüse, Kräuter und Co.

Bestell-Nr. 910346
€ 19,90 / Buch

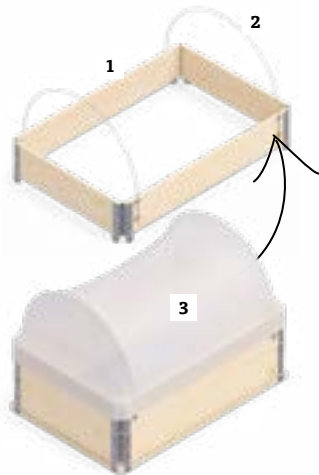

3 | ABDECKVLIES FÜR HOCHBEET – 120 X 80 CM
Mit diesem wasser- und luftdurchlässigen Frostschutzvlies können Sie Ihr Paletten-Hochbeet abdecken. So bleiben Ihre Pflanzen auch im Winter erntefähig. Mit den Metallbögen können Sie das Vlies befestigen.

Bestell-Nr. 572055
€ 9,90



4 | SCHNECKENZAUN FÜR HOCHBEETAUFSATZ
Schneckenschutz für Ihr Hochbeet: Die verzinkten Metallkanten für Holzaufsatzrahmen schützen Ihre Pflanzen vor Schneckenfraß. Speziell für Hochbeet-Holzaufsatzrahmen mit den Abmessungen 120 x 80 cm geeignet. Zwölf Kreuzschrauben sind inklusive. Breite: 4,5 cm. Abgekantet.

Bestell-Nr. 572056
€ 14,90



5 | STUFEN-HOCHBEET
Die Treppe zu Ihrem Gärtnerglück! Aus den unterschiedlich großen Aufsetzrahmen bauen Sie unkompliziert ein mehrstöckiges Hochbeet. Bepflanzt als Kräuterspirale oder Blumenbeet lassen sich gerne Insekten in Ihren Garten locken; bestückt mit leckeren Erdbeerpflanzen und Gemüse auch andere Naschkatzen. Das Holz stammt aus Schweden und ist PEFC-zertifiziert. Material: unbehandeltes, 15 mm dickes Nadelholz, Gesamtmaße drei Ebenen: 120 x 80 x 58,5, Mittelstück: 80 x 60 cm, Oberteil: 80 x 30 cm.

Bestell-Nr. 572015
€ 49,10



4 | SCHUBKAREN-KOMPOSTSIEB
Aus einem feuerverzinkten Streckmetallgewebe. Abmessungen: 100 x 60 cm

Bestell-Nr. 571131
€ 39,90



5 | SCHACHT BIO-FLÜSSIG-KOMPOSTER
Effektive Rottebeschleunigung, mit lebenden Mikroorganismen. Inhalt: 500 ml.

Bestell-Nr. 420911
€ 11,50 (€ 23,00/l)



6 | BIOROTT SCHNELLKOMPOSTER VON SCHACHT
Regenwurmfreundlich. Frei von tierischen Rohstoffen. Aufwandmenge: 11/m². Inhalt: 2 l.

Bestell-Nr. 420902
€ 14,20 (€ 7,10/l)

10 | HOCHBEET AUS DOUGLASIENBOHLEN
Sehr stabile Ausführung aus U-Eisenrahmen mit schraubbaren Flacheisenverbindungen. Durch die komplette Verzinkung praktisch unverwundbar. Die extra starken Bohlen gewährleisten eine besonders lange Haltbarkeit. Breite: 120 cm, Höhe: 75 cm, Bohlenstärke: 50 mm. Speditionsversand.

Länge: 2,00 m
Bestell-Nr. 572011
€ 893,50

Länge: 4,00 m
Bestell-Nr. 572012
€ 1.256,80

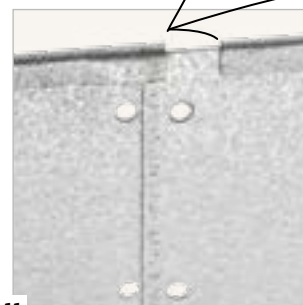

11 | BEET- UND RASENKANTE
Durch einfaches Zusammenstecken werden die Elemente verbunden, bis die gewünschte Länge erreicht ist. Die Elemente können gerade oder in größeren Bögen verlegt werden. Höhe: 18 cm, Stärke 0,6 mm. Länge: 1 m, Gewicht: 0,9 kg. Kann verschraubt werden. Lieferung ohne Schrauben. Bohrlöcher: Ø 6 mm. Verzinktes Metallblech hergestellt in Deutschland.

Bestell-Nr. 520402
€ 9,80 / Stück
€ 8,90 / Stück

neu



1

1 | FRÜHBEET HOLZ

Frühbeet aus Kiefernholz, zum selber Aufbauen. Ideal für kleinere Gärten, Terrassen oder Balkone. Das Dach lässt sich öffnen, um eine gute Belüftung und einen einfachen Zugang zu Ihren Pflanzen zu gewährleisten. Holz aus FSC zertifizierter Waldwirtschaft aus Europa. Gewicht: 16,1 kg, Maße: 100 x 50 cm, Höhe vorne: 43 cm, Höhe hinten: 53 cm.

Bestell-Nr. 570101
€ 119,00

6 | FOLIENHAUS

Das Haus besteht aus feuerverzinkten Stahlrohren, versetzbaren Erdpfählen, UV-stabilisierter Gewächshausfolie, sowie Clips für ein einfaches Befestigen und Abnehmen der Mehrjahresfolie. Maße: 300 x 220 x 220 cm Folienstärke: 0,15 mm, UV-stabil.

Bestell-Nr. 581130
€ 439,90



7

7 | THERMO-HYGROMETER

Zur Raumklima-Kontrolle im Gewächshaus und im Wintergarten. Mit separater Anzeige für Temperatur und Luftfeuchtigkeit. Ø 10 cm.

Bestell-Nr. 586050
€ 23,90



2

2 | FOLIENFRÜHBEET

Das Folienfrühbeet besteht aus feuerverzinkten Stahlrohren, versetzbaren Erdpfählen, UV-stabilisierter Gewächshausfolie, sowie Metallclips für ein einfaches Befestigen und Abnehmen der Mehrjahresfolie. Maße: 175 x 100 x 60 cm Folienstärke: 0,15 mm, UV-stabil.

Bestell-Nr. 581120
€ 219,40



4

4 | AUTOMATISCHER ÖFFNER FÜR FOLIENFRÜHBEET

Bei Sonneneinstrahlung wird Ihr Folienfrühbeet, abhängig von der Temperatur, selbsttätig geöffnet. Der Öffner funktioniert ohne Strom.

Bestell-Nr. 581125
€ 87,20



6

8 | BIOGÄRTEN GESTALTEN

Doris Kampas Gestaltungsideen, Detailpläne und Praxistipps für Obst- und Gemüseanbau, Bewässerung, Kompost, Mischkultur, Düngung sowie Pflege. Schritt für Schritt zum persönlichen Wunsch-Nutzgarten. 440 Seiten broschiert, Löwenzahn Verlag, 2017.

Bestell-Nr. 910373
€ 44,90



8

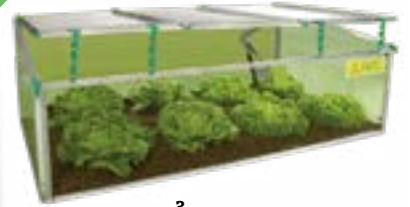

3

3 | JUWEL FRÜHBEET BIOSTAR 1500

Dieses Frühbeet besitzt die richtige Größe für den Hausgarten. Durch die Doppelstegplatten hält es besonders gut die Wärme und erweitert so Ihre gärtnerischen Möglichkeiten. Der mitgelieferte, solarbetriebene Fensterautomat verhindert, dass die Pflanzen an wärmeren Tagen Schaden nehmen. Fensterautomat inklusive. Maße: 150 x 80 x 40 bis 50 cm.

Bestell-Nr. 570010
€ 299,00



5

5 | JUWEL FRÜHBEET EASY FIX 100/60

Easy fix ist das Frühbeet für den kleinen Garten. Durch die Doppelstegplatten hält es gut die Wärme. Die Fensterlüfter sind windgesichert. Optional kann ein Juwel Fensterautomat montiert werden, der selbsttätig lüftet (nicht enthalten). Maße: 100 x 60 cm, Höhen: 30 und 40 cm.

Bestell-Nr. 570015
€ 106,50



9

9 | JUWEL FENSTERAUTOMAT

Arbeitet mit Solarenergie. Er lüftet bei übermäßiger Wärme und schließt wind-sicher und automatisch bei Kälte. Passend für alle JUWEL Frühbeete und alle handelsüblichen, nach oben öffnenden Frühbeete oder Gewächshäuser. Regulierbares Öffnen im Bereich von 15-25 °C. Belastbarkeit: bis 7 kg.

Bestell-Nr. 570001
€ 69,20

TOMATEN- UND BEERENDACH:

Machen Sie es wie die Profi-Beerenbauer! Schützen Sie Ihre Kulturen vor Regen und Hagel. An der feuerverzinkten Stahlkonstruktion können Sie die Pflanzen an den Spanndrähten aufziehen und fixieren. An den Außenstangen wird die UV-stabile Mehrjahresfolie mit speziellen Clips fixiert. Dadurch kann die Folie außerhalb der Saison entfernt werden.

1 | TOMATEN- & BEERENDACH

Grundelement (ohne Folie)
Länge 150 cm x Breite 120 cm x Höhe 200 cm,
Bestell-Nr. 581110 
€ 165,00

Verlängerung (ohne Folie)
Länge: 150 cm 
Bestell-Nr. 581115
€ 109,20

passende Folie
Länge: 5 m /Folienstärke: 0,15 mm,
UV-stabil
Bestell-Nr. 581111
€ 39,10



2 | TOMATENHAUS

Es besteht aus feuerverzinktem Stahlrohr, Erdpfählen (Länge 50 cm), UV-stabiler Mehrjahresfolie sowie Spezialclips für ein einfaches Befestigen und Abnehmen der Folie.
Folienstärke: 0,15 mm, UV-stabil.

Länge 150 cm x Breite 80 cm x Höhe 180 cm 
Bestell-Nr. 581140
€ 169,00

Länge 170 cm x Breite 100 cm x Höhe 210 cm 
Bestell-Nr. 581141
€ 198,00

Länge 200 cm x Breite 140 cm x Höhe 220 cm 
Bestell-Nr. 581142
€ 239,00

TOMATENHAUS:

Unser Klima beschert Tomaten nur selten optimale Wachstumsbedingungen. Die von den Tomaten geschätzten Bedingungen bietet dieses Tomatenhaus. Mit dem optional erhältlichen Rollo lässt sich das Tomatenhaus bei kühler Witterung verschließen. Rollos, Ersatzfolien- und Ersatz-Folienclips finden Sie in unserem Online-Shop.



3 | KLEINE GRÜNE ARCHON

Claudia Lorenz-Ladener
In diesem Buch wird ausführlich und praxisnah beschrieben, wie Solargewächshäuser freistehend, angelehnt oder teilweise in die Erde versenkt für den Hausgarten selbst gebaut werden können, in denen es möglich ist, (fast) ganzjährig Gemüse, Salat und Obst zu ernten – ohne zusätzliche Heizung.

Bestell-Nr. 910229
€ 22,90

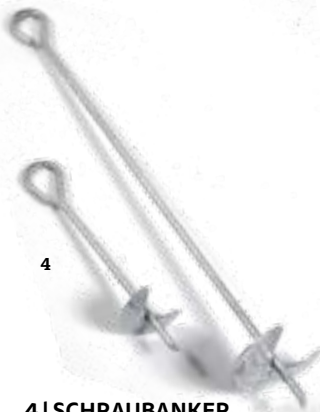

4 | SCHRAUBANKER

Ein langjährig bewährter Befestigungsartikel, zum Beispiel zum Befestigen von Gewächshäusern, Himbeerspalieren oder Bäumen. Schraubanker aus feuerverzinktem Stahl, mit offener Öse. Lieferbar in zwei verschiedenen Längen.

Länge: 40 cm
Bestell-Nr. 511120
€ 6,90

Länge: 80 cm
Bestell-Nr. 511121
€ 9,50



5 | PLANTO-PFLANZTUNNEL

Bietet sicheren Schutz und ein natürliches Mikroklima für zarte Jungpflanzen. Einfacher Aufbau ohne Kraftanstrengung: Durch eingearbeitete Stahlbügel lässt sich der Pflanztunnel wie eine Ziehharmonika immer in der gewünschten Größe aufstellen. Das UV-stabilisierte Material kann mehrere Jahre benutzt werden. Material: Polypropylen-Vlies, galv. Stahlbügel. Größe: ca. 300 x 45 x 50 cm

Bestell-Nr. 515141
€ 39,80

6 | TOMATENHAKEN

Diese Art von Haken kommen in hohen Gewächshäusern, bei starkwüchsigen Tomatensorten zum Einsatz: Wenn man im Laufe der Saison die auf den Haken aufgewickelte Schnur ablässt, sind die Tomaten immer auf bequemer Pflückhöhe. Auch für Gurken oder Stangenbohnen, die an Schnüren kultiviert werden.

Material: galvanisierter Stahl,
Größe: 2 cm.
VPE 10 Stück

Bestell-Nr. 512301
€ 0,39 /Stück



GANZ SCHÖN PIKIERT

neu



1 | PIKIERSTAB AUS HOLZ MIT LÖFFEL

Wunderschöner, handgedrechselter und geölter Pikierstab aus Eschenholz, für das Arbeiten mit Jungpflanzen und Saatgut.
Material: Eschenholz.
Länge: 18,5 cm

Bestell-Nr. 541561
€ 14,90



2 | PIKIERSTAB EICHE

Gedrechselter Pikierstab mit unterschiedlich dicken Enden. Er liegt durch die Verjüngungen gut in der Hand. Das rohe Holz kann man durch Einölen vor Feuchtigkeit schützen.
FSC-zertifiziertes Eichenholz.
Länge: ca. 16,5 cm.

Bestell-Nr. 541481
€ 3,90



3 | SNEEBOER PIKIERSTAB GESCHMIEDET

Ein Pikierstab aus Edelstahl! Klein, aber wichtig für das Umpflanzen von Setzlingen. Eine Seite mit Spitze, die andere mit ausgeschmiedetem Löffel.
Länge: 22 cm.
Durchmesser: ca. 6 mm.

Bestell-Nr. 542019
€ 29,60



4 | PFLANZLEINE

Zwei gedrechselte Eschenpflöcke nehmen ca. 18 m Juteschnur auf. So werden die Reihen im Garten immer schön gerade.
Maße: 4,5 x 23 x 8,5 cm

Bestell-Nr. 541490
€ 15,90

5 | HANDSÄGERÄT

Dieses Sägerät wurde entwickelt um Samen schonend, genau und schnell zu positionieren. Weil ein Samen nach dem anderen abgegeben wird, kann Samen gespart und nach dem Auflaufen auf das Vereinzeln verzichtet werden. Inklusive Samenschieber 1,7-3 mm und 3,5-5 mm.

Bestell-Nr. 534850
€ 195,20



6 | PFLANZHOLZ

Hergestellt vom Drechslermeister Paul Schnee. Es eignet sich zum Pflanzen von Porree, Blumenzwiebeln und Kräutern.
Breitester Durchmesser: 4,5 cm.
Unbehandeltes Eschenholz.
Gewicht: 200 g, Länge: 22 cm.

Bestell-Nr. 541560
€ 17,90



8 | SNEEBOER PFLANZSTOCK

Schöner Pflanzstock mit gebogenem Griff zum Einpflanzen von Blumenzwiebeln und Setzlingen.
Spitze: Edelstahl 12,5 cm,
Griff: Eschenholz 21 cm.

Bestell-Nr. 542010
€ 49,60

7 | KUPFER-PFLANZDORN MAIA

Kupferspuren schon in der Pflanzgrube. Reines Kupfer - die Spitze ist verschlossen mit einem Silber-Kupferlot, Eschenholzgriff.
Länge: 30 cm.

Bestell-Nr. 543106
€ 53,20

9 | ZWIEBELPFLANZER VON KRUMPHOLZ

Für kleine Blumenzwiebeln.
Stiellänge: 14 cm,
Gewicht: 300 g,
Griff: Esche,
Ø: 40 mm.

Bestell-Nr. 541327
€ 20,35



10 | PFLANZHOLZ

Sehr schönes Pflanzholz aus Esche, mit Messingspitze und Lederband.
Gewicht: 200 g,
Länge: 25 cm.

Bestell-Nr. 541365
€ 25,40



Als Pflanztiefe für Blumenzwiebeln gilt: Pflanze die Zwiebeln doppelt so tief wie die Zwiebelgröße.



IN EINER REIHE GESÄT

1 | KLEINSÄMASCHINE EINREIHIG (OHNE STIEL)

Kleinsämaschine mit zwei verschiedenen Lochwellen, Ablegeabstand: 2,6–5,5 cm. Bohrungen: 3 mm; 3,5 mm; 4 mm; 5 mm; 7 mm; 10 mm. Für Radies, Kohlrabi, Möhren, Salat, Blumenkohl, Dill, Petersilie, Rettich, Spinat, Erbsen, Rote Rüben, Gartenkresse.

Bestell-Nr. 541021
€ 201,90

3 | MARKIERVORRICHTUNG FÜR KLEINSÄMASCHINE, EINREIHIG

Wird an zwei Schrauben der einreihigen Sembdner-Sämaschine befestigt und markiert die Reihe für die nächste Aussaat. Der Markierer wird dann benötigt, wenn die Radspur (15 cm) als Markierung für die nächste Reihe zu eng ist.

Bestell-Nr. 541029
€ 59,00

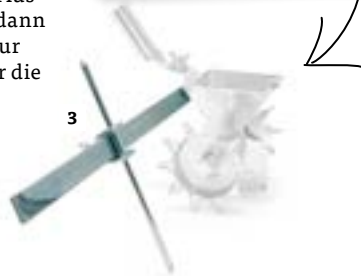
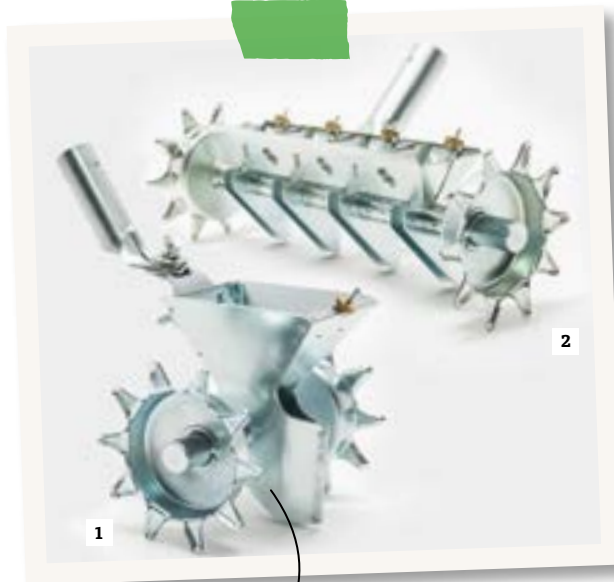

4 | SÄGERÄT GLASER FÜR STIELMONTAGE (OHNE STIEL)

Dieses Sägerät ermöglicht einfaches und schnelles Säen von Einzelsamen. größter Samenabstand: 25,0 cm, kleinster Samenabstand: 2,3 cm, für Samen-Ø von : 2, 3, 4 mm.

Bestell-Nr. 534800
€ 248,60

2 | KLEINSÄMASCHINE VIERREIHIG (OHNE STIEL)

Es können bis zu 4 Reihen gleichzeitig gesät werden. Bei Bedarf können auch nur einzelne Fächer der vierkammerigen Sämaschine gefüllt werden.

Reihenabstand: 57 mm, 114 mm oder 171 mm, Ablegeabstand: 2,6–3,4 cm, Bohrung: 3 mm, 4 mm, 5 mm, 6,5 mm.

Für Radies, Kohlrabi, Möhren, Salat, Blumenkohl, Dill, Petersilie, Rettich, Spinat, Erbsen, Rote Rüben, Gartenkresse.

Bestell-Nr. 541024
€ 242,30



5 | KARTOFFELPFLANZER SNEEBOER

Der Pflanzler mit breitem T-Stiel ermöglicht das leichte und rückschonende Bohren von Pflanzlöchern, für Kartoffeln oder Pflanzen mit etwas größeren Wurzelballen.

Material: Edelstahl, Eschenstiel.

Loch Ø: 9,8 cm (konisch).

Bestell-Nr. 542888
€ 129,70



6 | SAATRILLENZIEHER (OHNE STIEL)

Mit sechs verzinkten Scharen, zum gleichmäßigen Ziehen von Saatrillen, einstellbarer Scharenabstand.

Breite: 75 cm, (Passender Stiel Bestell-Nr. 530690).

Bestell-Nr. 543664
€ 46,00



7 | EARTHWAY RAD-SÄGERÄT

Präzisions-Scheibensaatmaschine für den Garten. Die Aussaat erfolgt mit einer Sä-scheibe, die sich im Saatgutbehälter dreht, angetrieben durch das Rad des Gerätes. Während der Aussaat einer Reihe wird die nächste Reihe im gewünschten Abstand markiert. Standardscheiben: Erbsen 14,3 mm; Rüben 6,3 mm; Bohnen 11,4 mm; Zuckermais 9,5 mm; Rettich 4,4 mm; Karotten 3,2 mm.

Bestell-Nr. 541030
€ 299,00



8 | ZUSATZSCHEIBEN FÜR EARTHWAY RAD-SÄGERÄT

Zusatz-Scheiben für noch mehr Vielfalt bei der Aussaat mit der Earthway-Sämaschine. ø für Frühmöhren 3,8 mm; Brokkoli 2,5 mm; Gurke 8 mm; Popcornmais 6,3 mm; Lima-bohne 15,9 mm.

Bestell-Nr. 541031
€ 49,00



neu

TERRATECK - RADHACKEN



In unserem Onlineshop finden Sie eine Auswahl an weiteren Anbaugeräten.

TERRATECK RADHACKE

Diese französische Radhacke zeichnet sich durch solide Verarbeitung, qualitativ hochwertige Bereifung und nicht zuletzt durch Vielseitigkeit aus. Die stabile dreieckige Rahmenkonstruktion unterstützt ermüdungsfreies Arbeiten bei hoher Effizienz. Die Höhen- und Neigungsverstellbarkeit des Chassis sorgt dafür, dass die Radhacke an die Größe des Nutzers angepasst werden kann. Lieferung ohne Anbaugeräte.

1 | EINRADHACKE

Bestell-Nr. 534101
€ 336,00

2 | ZWEIRADHACKE

Bestell-Nr. 534102
€ 418,00

3 | TERRATECK HÄUFELPFLUG

Für Kulturarbeiten in Kartoffelbeeten und zum Anhäufeln von Lauch.

Breite: 100 mm
Bestell-Nr. 534115
€ 44,70

Breite: 200 mm
Bestell-Nr. 534116
€ 71,50

4 | TERRATECK DOPPEL-UNKRAUTHACKE

Unterschneidet das Beikraut gleichzeitig links und rechts der Reihe
Messerbreite: je 15 cm
Passend für die Zweiradhacke.

Bestell-Nr. 534119
€ 137,10

6 | TERRATECK PRÄZISIONS-SCHEIBEN-SCHAR

Zum genauen Hacken mit 2 Scheiben, die die Kulturpflanzen schützen.
Breite: je 100 mm
Passend für die Zweiradhacke.

Bestell-Nr. 534121
€ 242,90

5 | TERRATECK GRUBBER

Drei solide Zinken lockern und lüften wurzelschonend den Boden. Breite: 150 mm

Bestell-Nr. 534117
€ 87,90

7 | TERRATECK PENDELMESSERHALTER

Halterung für Pendelmesser von 125 bis 275 mm.
passend für Radhacke Eco, Ein- und Zweiradhacke.

Bestell-Nr. 534873
€ 80,50

8 | TERRATECK PENDELMESSER

Die sehr feine Klinge schneidet die Beikräuter sauber und präzise ab.

Breite: 125 mm
Bestell-Nr. 534201
€ 93,90

Breite: 175 mm
Bestell-Nr. 534202
€ 130,00

ZWEIRADHACKE:

Dank der zwei Räder ist es möglich, zwei Zwischenräume gleichzeitig zu bearbeiten und die ohnehin schon hohe Effizienz der Radhacke noch wesentlich zu erhöhen.

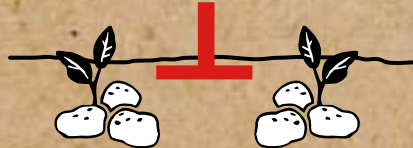

9 | TERRATECK UNKRAUTHACKE

Kann bei Bedarf mit einem Winkelschleifer gekürzt werden.

Arbeitsbreite 300 mm
Bestell-Nr. 534114
€ 68,60

Arbeitsbreite 500 mm
Bestell-Nr. 534129
€ 115,00

10 | TERRATECK WERKZEUGTRÄGER

Zur Aufnahme der Terrateck Walze, des Terrateck Packers oder des Terrateck Krümlers.

Bestell-Nr. 534110
€ 53,80

11 | TERRATECK GEMÜSEKLINGE

Klinge dringt leicht in die Erde ein und wird zum Hacken zwischen höheren Kulturen empfohlen.
Passend für die Einradhacke.

Breite: 125 mm
Bestell-Nr. 534191
€ 67,10

Breite: 175 mm
Bestell-Nr. 534192
€ 73,00



GLASER - RADHACKEN

Durch einfaches Lockern zweier Muttern lässt sich der Griff in der Höhe verstellen.

RADHACKE BERG

Die Radhacke Berg ist die von Gemüseproduzenten und professionellen Gärtnern bevorzugte Radhacke. Es ist die Hacke für die meisten Arbeiten zwischen der Vorbereitung des Bodens und der Ernte. Der Stoßbügel kann seitlich versetzt montiert werden, sodass die frisch bearbeitete Erde nicht betreten werden muss. Die Lieferung erfolgt ohne Anbaugeräte.

1 | Einradhacke

Bestell-Nr. 534500
€ 516,90

2 | Zweiradhacke

Bestell-Nr. 534600
€ 772,70



2

6



6 | PENDELMESSER

für Radhacke Berg oder Pico
Das Messer ist allseitig geschliffen. Die Pendelbewegung des Messers bewirkt, dass beim Rückwärtsziehen der Hacke das Messer angehoben wird.

Breite 125 mm
Bestell-Nr. 534515
€ 95,30



3



4



5

3 | SÄGERÄT

für Radhacke Berg oder Pico
Dieses Sägerät eignet sich sowohl für professionelle Gärtner, als auch für engagierte Privatgärtner. Es kann mit einem Querträger (in unterschiedlichen Breiten, erhältlich in unserem Online-shop) an die Radhacken "Berg" oder "Pico" angebaut werden. Mit dem entsprechenden Querträger ist es möglich, bis zu 5 Sägeräte anzubauen. Wenn die Sägeräte mit Hilfe der Verlängerung versetzt angebracht werden, können bis zu 7 Sägeräte an einer Radhacke montiert werden. Wird mit dieser Kombination Sägerät / Radhacke gesät, sind die Reihenabstände immer gleich und die Reihen gerade. Beim Kultivieren werden deshalb nicht aus Versehen Kulturpflanzen gehackt. Das Sägerät ist aus Stahlblech gefertigt und ist pulverbeschichtet. Samendurchmesser: 2, 3, 4 mm

Bestell-Nr. 534801
€ 258,60

4 | HÄUFELKÖRPER

für Radhacke Berg
Der Häufelkörper eignet sich zum Anhäufeln von Kartoffeln, Bohnen, Mais etc. oder zum Ziehen von Bewässerungsrinnen.

Bestell-Nr. 534540
€ 126,60

5 | KULTIVATOR 3-ZAHN

für Radhacke Berg oder Pico
Eignet sich zum Lockern von hartem, schwerem oder verschlammtem Boden, sowie zum Einarbeiten von Kompost oder Dünger.

Bestell-Nr. 534535
€ 118,00

Breite 175 mm
Bestell-Nr. 534516
€ 97,60

Breite 250 mm
Bestell-Nr. 534519
€ 111,60

Weitere Größen finden Sie in unserem Online-Shop.



7

7 | RADHACKE PICO

Die Radhacke Pico ist die kleine Schwester der Radhacke Berg. Sie ist hervorragend geeignet für Kulturen mit engem Reihenabstand. Sie kann mit allen Anbaugeräten ausgerüstet werden - außer mit dem Häufelkörper und den großen Pendelmessern 275 mm bis 350 mm. Die Lieferung erfolgt ohne Anbaugeräte.

Bestell-Nr. 534700
€ 306,60

LUCKO - RADHACKE

1 | LUCKO RADHACKE

Diese stabile Radhacke wird in Schweden gefertigt. Sie ist besonders einfach zu montieren und lässt sich stufenlos in der Höhe verstellen.

Lieferumfang: Radhacke inklusive 25 cm breiter Federstahlhacke.

Lieferbares Zubehör: Federstahlhacke mit 16 und 35 cm Arbeitsbreite, Häufelpflug, Rasenkantenschneider, Unkrautegge mit 60 und 80 cm Arbeitsbreite.

Bestell-Nr. 534160
€ 274,40



2 | HÄUFLER

für Lucko Radhacke
Doppelter Pflug zum Anhäufeln von Kartoffeln, Möhren oder Lauch. Beim Häufeln wird gleichzeitig kleineres Beikraut gehackt bzw. verschüttet. Arbeitsbreite: 30 cm.

Bestell-Nr. 534164
€ 110,20

3 | FEDERSTAHL-HACKE SCHMAL

für Lucko Radhacke
Für Kulturen mit engerem Reihenabstand. Die Klinge ist selbstschärfend. Arbeitsbreite: 16 cm

Bestell-Nr. 534162
€ 67,80

4 | FEDERSTAHL-HACKE BREIT

für Lucko Radhacke
Die Klinge ist selbstschärfend. Arbeitsbreite: 35 cm.

Bestell-Nr. 534161
€ 76,30

6 | UNKRAUTEGGE

für Lucko Radhacke
Die Egge funktioniert wie ein Striegel und bürstet die Beikräuter zwischen gut angewachsenen Pflanzen heraus.

Arbeitsbreite: 60 cm.
Bestell-Nr. 534166
€ 80,50

Arbeitsbreite: 80 cm.
Bestell-Nr. 534167
€ 93,20

11 | HÄUFLER (OHNE STIEL)

Zum Ziehen von Saattrillen und zum Anhäufeln. Breite 20 cm. (Passender Stiel Bestell-Nr. 530690)

Bestell-Nr. 543359
€ 24,10

10 | HANDEGGE SCHMAL (OHNE STIEL)

Auch zwischen den Gemüsezeilen einsetzbar. 5 Zinken, Gewicht: 730 g, Breite: 13 cm. (Passender Stiel: Bestell-Nr. 530690)

Bestell-Nr. 539041
€ 77,50

5 | LUCKO RASENKANTENSCHNEIDER

für Lucko Radhacke
Dieses Anbaugerät ermöglicht ein sauberes und schnelles Abstechen einer geraden Rasenkante und lässt sich auch am Rand von Bordsteinen oder anderen Einfassungen einsetzen. Der Umbau der Anbaugeräte ist ohne Werkzeug durch das Lösen und Feststellen einer ergonomisch geformten Flügelmutter sehr einfach.

Bestell-Nr. 534163
€ 93,20

8 | ROLL-KULTIVATOR (OHNE STIEL)

Wirkt wie ein Krümmler: Er wird zwischen den Reihen durch die Beete gezogen und hinterlässt feine durchlüftete Erde. Breite: 14 cm. (Passender Stiel Bestell-Nr. 530690)

Bestell-Nr. 543670
€ 54,80



9 | HANDEGGE ZWEIREIHIG (OHNE STIEL)

Wird eingesetzt, um den Boden zu ebenen und zu lockern und um lange Beikrautwurzeln aus dem Boden zu ziehen. 15 Zinken, Gewicht: 1500 g, Breite: 40 cm. (Passender Stiel Bestell-Nr. 530690)

Bestell-Nr. 539042
€ 114,20



KRÜMLER UND HÄUFLER



7 | TERRATECK KRÜMELHACKE

Die Krümelhacke krümelnt grobscholligen Boden und unterschneidet gleichzeitig Beikrautwurzeln.

Sie ist das optimale Gerät zur Vorbereitung eines feinen Saatbeetes. Das Gerät wird ausschließlich vorwärts geschoben. Der Griff ist höhenverstellbar. Wird komplett mit Stiel und Hacke als Bausatz geliefert. Arbeitsbreite: 18 cm

Bestell-Nr. 534126
€ 335,40

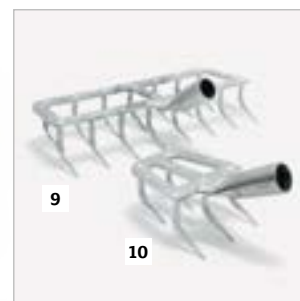

DOPPELT GEGRABEN

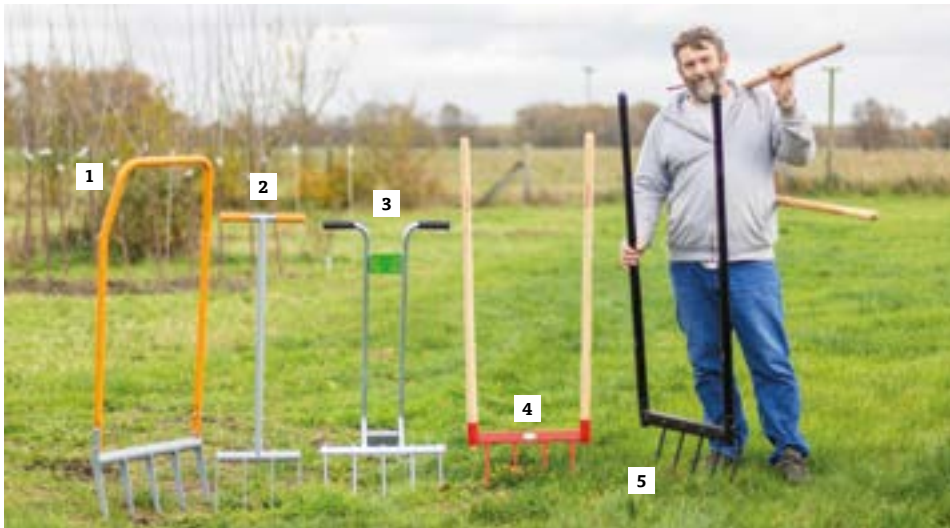

1 | DOPPELGRABEGABEL TERRADIX BROADFORK
Der breite Griffbügel aus lackiertem 30-mm-Stahlrohr ermöglicht eine ergonomische Arbeitsweise.

4 Zinken | Arbeitsbreite: 40 cm
Zinkenlänge: 25 cm, Griff: 90 cm
Bestell-Nr. 544204
€ 119,90

5 Zinken | Arbeitsbreite: 50 cm
Zinkenlänge: 29 cm, Griff: 1,05 m
Bestell-Nr. 544201
€ 139,90

6 | DOPPELGRABEGABEL TERRADIX 5X300 BROADFORK HOLZGRIFF
Aus heimischen Eschenholz.
Zinkenlänge: 29 cm,
Grifflänge: 1,05 m,
Griffbreite oben: 32 cm.

5 Zinken | Arbeitsbreite: 50 cm
Bestell-Nr. 544203
€ 189,90

2 | DOPPELGRABEGABEL TERRADIX T-GRIFF
Ist die kleine, robuste Schwester der großen Terradix.
Gesamtlänge: 115 cm,
Arbeitsbreite: 30 cm
Grifflänge: 90 cm, T-Griff,
Zinkenlänge: 25 cm,
Zinkenstärke: 4 cm am Ansatz;
nach unten spitz zulaufend.
Gewicht: 3,5 kg.

Bestell-Nr. 544202 4 Zinken
€ 99,90

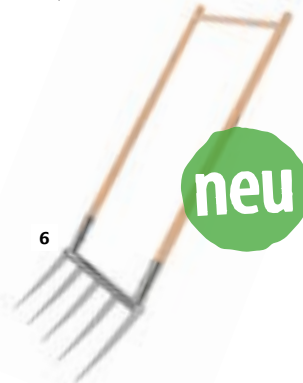

4 | DOPPELGRABEGABEL TERRATECK
Die sehr schlanken aber stabilen Zinken aus gehärtetem Stahl dringen angenehm leicht in den Boden ein.
Griffe aus unbehandeltem Eschenholz. Hergestellt in Frankreich.
Gesamtlänge: 120 cm,
Zinkenlänge: 24,5 cm,

4 Zinken | Arbeitsbreite: 33 cm
Bestell-Nr. 534137
€ 129,00

5 Zinken | Arbeitsbreite: 44 cm
Bestell-Nr. 534235
€ 142,00

6 Zinken | Arbeitsbreite: 55 cm
Bestell-Nr. 534236
€ 159,00

8 | GRUBBER MIT 3 ZINKEN
Ideal zum regelmäßigen Belüften und Lockern des Bodens.
Lackierter, FSC-zertifizierter Holzstiel, Länge 140 cm, Breite 100 mm.

Bestell-Nr. 543673
€ 22,20

9 | SHW REX SAUZAHN
Aus der Schwarzwaldschmiede SHW. Lockert den Boden, ohne dass die Bodenschichten mit den empfindlichen Mikroorganismen durcheinander gebracht werden.
Eschenholzstiel, Länge 135 cm.

Bestell-Nr. 531536
€ 49,90

10 | SNEEBOER KULTIVATOR 3 ZINKEN
Breite: 11,5 cm
Eschenholzstiel, Länge 155 cm.

Bestell-Nr. 542090
€ 82,60

5 | DOPPELGRABEGABEL SHW, SCHWARZ
Dringt, dank der sehr glatten und spitzen Zinken, besonders leicht in den Boden ein.
5 Zinken aus legiertem Stahl, geschmiedet, gehärtet und pulverbeschichtet. Gewicht: 6 kg.
Gesamtlänge: 160 cm,
Zinkenlänge: 31 cm,

Arbeitsbreite: 46 cm
Bestell-Nr. 560526
€ 147,40

3 | DOPPELGRABEGABEL OHMDEN
Die Gabel ist aus zähem Stahl, hochwertig verarbeitet und hält über Generationen starker Beanspruchung stand. Sie ist verzinkt, die Zinken sind aus Edelstahl gefertigt und können ausgetauscht werden.
Arbeitsbreite: 45 cm
Zinkenlänge: 21 + 24 cm,
Gesamtlänge: ca. 115 cm,
Gewicht: ca. 5,8 kg.
Bereits fertig montiert.

Bestell-Nr. 539001
€ 249,00

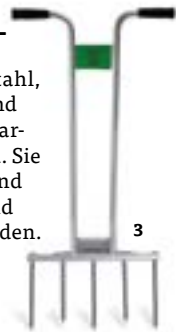

ZAHN UM ZAHN

7 | KUPFER-DREIZACK TAURUS
Massive Kupferlegierung, Lindenholzstiel. Länge 150 cm.
Bestell-Nr. 534140
€ 109,30

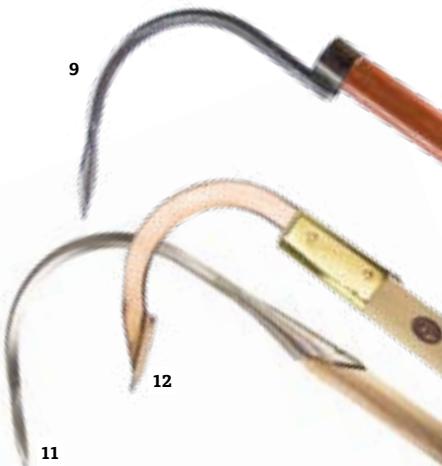

11 | SNEEBOER SAUZAHN
Handgeschmiedete Qualität. Rostfreier Edelstahl. Eschenholzstiel, Gesamtlänge 179 cm.
Bestell-Nr. 542001
€ 115,40

12 | KUPFER - SAUZAHN PEGASUS
Aus massiver Kupferlegierung, Halterung aus Messing, Lindenholzstiel. Länge: 142 cm.
Bestell-Nr. 543105
€ 154,60

DRAHT- UND BÜGELHACKEN



DRAHTHACKE

Die Funktion der beliebten Jätefaust nun als Stielgerät! (Passender Stiel: Bestell-Nr. 531968).
Material: Gehärteter Draht, lackierter Stahl.

1 | Breite: 5 cm, rund, gelb
Bestell-Nr. 532041
€ 19,50

2 | Breite: 12 cm, eckig, orange
Bestell-Nr. 532043
€ 20,70

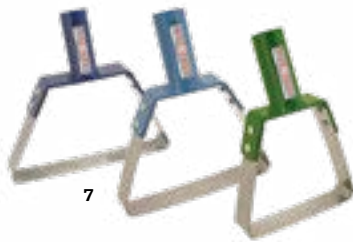

7 | BÜGELHACKE GERADE (OHNE STIEL)

Für die oberflächliche Bearbeitung von Beeten oder sogar Kieswegen. (Passender Stiel Bestell-Nr. 531968)

Breite: 11 cm
Bestell-Nr. 532053
€ 21,40

Breite: 14 cm
Bestell-Nr. 532054
€ 23,00

Breite: 17 cm
Bestell-Nr. 532055
€ 27,60



3 | PENDELHACKE WEEDFREE (OHNE STIEL)
Breite 150 mm. Grün. (Passender Stiel Bestell-Nr. 531968).

Bestell-Nr. 532063
€ 28,90

PENDELHACKE VON GLASER (OHNE STIEL)

Das Messer ist beidseitig geschliffen. (Passender Stiel Bestell-Nr. 530690).

4 | Breite 85 mm
Bestell-Nr. 534404
€ 38,40

5 | Breite 125 mm
Bestell-Nr. 534414
€ 45,40

6 | Breite 175 mm
Bestell-Nr. 534424
€ 49,10



8 | KUPFER-PENDELHACKE HYDRA

Massive Kupferlegierung. Breite: 140 mm, Lindenholzstiel, Länge: 165 cm.

Bestell-Nr. 543109
€ 156,40

9 | TERRATECK DRAHTHACKE DELTA (OHNE STIEL)

Eignet sich auf leichtem Boden dazu, Beikraut im Keimblattstadium präzise zu entfernen. Arbeitsbreite: 6 cm

Bestell-Nr. 534831
€ 66,00



10 | BÜGELHACKE RUND (OHNE STIEL)

Die Bügelhacke hat eine runde Klinge zur gründlichen Lockerung des Bodens zwischen den Reihen. Für harte Böden. (Passender Stiel Bestell-Nr. 531968)

Breite: 6 cm
Bestell-Nr. 532051
€ 21,40

Breite: 10 cm
Bestell-Nr. 532052
€ 23,00



11 | IDEAL SCHUFFEL EXCLUSIV MIT STIEL

Stoßen und Ziehen trennt die Wurzeln vom Stiel. Eschenholzstiel, Länge 140 cm, Breite: 16 cm.

Bestell-Nr. 535005
€ 45,30

12 | TERRATECK DRAHTHACKE 2IN1 (OHNE STIEL)

Ein Werkzeug, zwei Arbeitsbreiten – die 2in1 Drahhacke lässt sich in zwei verschiedenen Positionen verwenden. Arbeitsbreite: 3 und 6 cm

Bestell-Nr. 534833
€ 68,00



13 | TERRATECK STRIEGEL (OHNE STIEL)

Das Prinzip des Striegels ermöglicht eine Entwurzelung der Unkrautpflanzen im Keimstadium.

Arbeitsbreite: 75 cm. (Passender T-Stiel Bestell-Nr. 531968)

Bestell-Nr. 534130
€ 232,50



FÜR STIELMONTAGE ODER FÜR DIE TERRATECK ZWEIRADHACKE



14 | ZUBEHÖR: HALTERUNG FÜR TERRATECK STRIEGEL

Mit dieser Halterung können Sie den Striegel an die Terrateck Zweiradhacke (Seite 138) anbauen.

Bestell-Nr. 534212
€ 53,70

WEITERE HACKEN



In unserem Onlineshop finden Sie über 150 verschiedene Hacken.

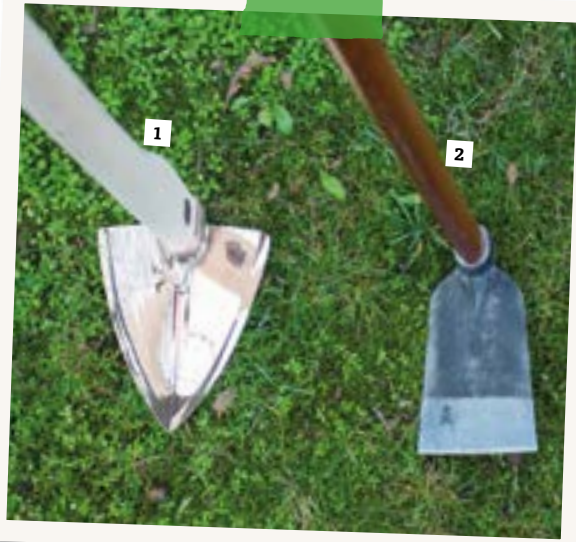

1 | KUPFER-FELDHAE SIRIUS

Das Standardgerät für den passionierten Heimgärtner. Massive Kupferlegierung, Blattbreite 14 cm, Lindenholzstiel, Länge 128 cm.

Bestell-Nr. 543104
€ 110,90

2 | SHW REX BEETHACKE MIT STIEL

Werkzeug zur Aufbereitung von Beeten, zum Jäten, Lüften und Lockern der Erde. Blattbreite 9 cm, Eschenholzstiel, Länge 135 cm.

Bestell-Nr. 531533
€ 52,60

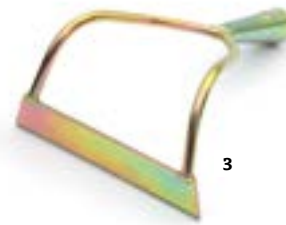

3 | BÜGELHACKE (OHNE STIEL)

Die Bügelhacke ist für die oberflächliche Bearbeitung von Kieswegen und Beeten gedacht. Sie schneidet Beikraut effektiv ab. Breite: 16 cm, (Passender Stiel Bestell-Nr. 530690)

Bestell-Nr. 535010
€ 11,80



4 | SHW RÜBENHACKE

Werkzeug mit auswechselbarem Blatt, zum Lockern und Krümeln des Bodens und zur Beikrautbeseitigung. Dänische Form mit Schwanenhals und konischer Tülle. Stiellänge 140 cm.

Breite 16 cm
Bestell-Nr. 531236
€ 22,00

Breite 18 cm
Bestell-Nr. 531237
€ 22,20

Breite 20 cm
Bestell-Nr. 531238
€ 22,40



5 | HERZHACKE MIT KURZEM STIEL

Blattlänge: 18 cm, Schulterbreite: 12,5 cm, Stiellänge: 45 cm, Eschenholzstiel.

Bestell-Nr. 531402
€ 41,70

6 | GARTENHACKE BREITBLATT

3 Zinken spitz mit Stiel Höhe (Hacke und Harke): 28,5 cm, Blattbreite Hacke: 8,2 cm, Arbeitsbreite Harke: 7 cm, Eschenholzstiel, Stiel: 135 cm.

Bestell-Nr. 530617
€ 47,70



7 | KUPFER-ZIEHHAUE SABIK

Ziehend jäten und lockern. Massive Kupferlegierung. Blattbreite 14 cm, Gesamtlänge: 164 cm, Lindenholzstiel.

Bestell-Nr. 534141
€ 109,70



8 | GARTENGERÄTEBÜRSTE MIT SCHABER

Durch die besonders harten Borsten lässt sich der Schmutz auf Ihren Gartengeräten sehr gut abbürsten. Länge 30 cm, geöltes Buchenholz.

Bestell-Nr. 541702
€ 9,50

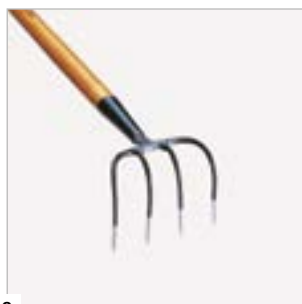

9 | SHW REX MULCHER

Werkzeug mit 4 Rundzinken zum Verteilen und Einharken von Mulchdecken. Eschenholzstiel, Länge: 135 cm. Arbeitsbreite: 12 cm.

Bestell-Nr. 531530
€ 58,80



10 | SNEEBOER PFLANZHACKE

Das richtige Werkzeug, um lange Saat- und Pflanzreihen zu ziehen. Edelstahl, Eschenholzstiel, Breite: 11,5 cm. Gesamtlänge: 170 cm.

Bestell-Nr. 542006
€ 100,30



11 | WIEDEHOPFHACKE MIT BREITBLATT

Höhe (Wiedehopf und Hacke): 42 cm, Hacke Blattbreite: 13 cm, Wiedehopfblatt: 15,5 cm, Eschenholzstiel, Länge 105 cm.

Bestell-Nr. 530648
€ 81,90

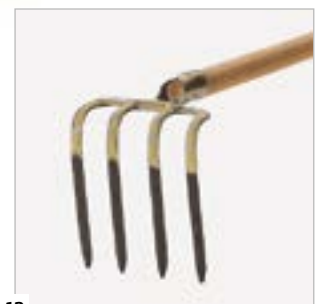

12 | KARTOFFELHACKE RUNDE ZINKEN

Der Klassiker! Zinkenlänge: 19 cm, Schulterbreite: 16 cm, Buchenholzstiel, Länge: 130 cm.

Bestell-Nr. 530545
€ 57,20



1 | SNEEBOER DAMENGABEL
 Damengrabegabel für ergonomisches Arbeiten. Auf traditionelle Weise geschmiedet, auf der Rückseite V-förmig und spitz. Eschenholz-T-Stiel. Gesamtlänge: 112 cm, Zinkenlänge: 18,5 cm, Edelstahl.

Bestell-Nr. 542062
€ 144,70

2 | SNEEBOER GRABEGABEL
 4 Zinken, V-förmig und spitz, rostfreier Edelstahl. Eschen-T-Stiel, Gesamtlänge: 117 cm, Zinkenlänge 24 cm.

Bestell-Nr. 542063
€ 151,70

6 | SHW REX AMPFERAUSSTECHER
 Zwei Zinken zur gezielten Entfernung einzelner Ampferpflanzen im Grünland. Geschmiedete Qualität aus der Schwarzwaldschmiede SHW. Eschenholz-T-Stiel, Stiellänge: 95 cm.

Bestell-Nr. 530080
€ 103,70



11 | SHW ROSENGABEL
 Die Rosengabel eignet sich ideal zum Auflockern des Erdreichs im Wurzelbereich der Rosen und Stauden. Zinkenlänge 260 mm Eschenholz-T-Stiel, Länge 85 cm.

Bestell-Nr. 531401
€ 60,50

12 | IDEAL UNKRAUTSTECHER
 Patentierte Hebelvorrichtung für rasenschonendes Arbeiten. Eschenholz-T-Stiel, Länge 85 cm.

Bestell-Nr. 535007
€ 65,10



3 | IDEAL SPATENGABEL GROSS
 Hochwertige Spatengabel aus spezialgehärtetem, hochwertigem Vergütungsstahl. Garantierte Spitzenqualität "Made in Germany". Eschenholzstiel, Länge 85 cm.

Bestell-Nr. 530914
€ 62,50



4 | BULLDOG GRABEGABEL
 Solide, aus einem einzelnen Stück Stahl geschmiedet, keine Schweißnähte, keine Schwachstellen. Eschenholzstiel - Länge 80 cm. Gesamtlänge: 110 cm.

Bestell-Nr. 571144
€ 69,00



5 | KUPFER-GRABEGABEL ANTARES
 Aus einer besonderen Kupferlegierung (Alu-Bronze) hergestellt. Zinkenlänge: 20 cm, Gesamtlänge: 108 cm.

Bestell-Nr. 543111
€ 256,80



7 | SHW REX UNKRAUT-AUSSTECHER „PROFI“
 Leichtes Eindringen in das Erdreich auch bei schweren Böden, extrem belastbar. Eschenholz-T-Stiel, Länge 85 cm.

Bestell-Nr. 531819
€ 98,10

9 | SHW REX SPATENGABEL
 Zum schonenden Umgraben und Umstechen. Für leichte Böden. Zinkenlänge: 28 cm, Arbeitsbreite: 19 cm, Eschenholz-T-Stiel, Länge 85 cm.

Bestell-Nr. 531775
€ 74,50

8 | SHW SPATENGABEL MIT FEDERDÜLLE
 Werkzeug mit 4 Bajonettzinken zum regenwurmfreundlichen Umgraben. Blattmaße: 30 x 19 cm. Eschenholz-T-Stiel, Stiellänge: 85 cm, Gesamt: 116,5 cm.

Bestell-Nr. 531650
€ 66,30

10 | SHW REX SPATENGABEL KLEIN
 Eine etwas kleinere Variante der bewährten Grabegabel. Zinkenlänge: 26 cm, Arbeitsbreite: 16 cm, Stiellänge: 85 cm.

Bestell-Nr. 540529
€ 57,10



14 | SHW REX DUNGGABEL
 Zum Ausmisten und Verteilen von Stroh, Gras und Heu. 4 Rundzinken, 310 x 230 mm. Eschenholzstiel, Länge 135 cm.

Bestell-Nr. 531776
€ 61,60



13 | SNEEBOER GIERSCHGABEL
 Giersch und andere Wurzelunkräuter lassen sich beseitigen, wenn die Wurzel aus der Erde gehoben und entfernt wird. Material: Edelstahl, Eschenholz-T-Stiel, Länge 37 cm.

Bestell-Nr. 542060
€ 85,40



15 | SHW REX KOMPOSTGABEL
 Werkzeug mit 5 Rundzinken, 25 x 20 cm. Die Standardgabel für die Kompostierung. Eschenholz-T-Stiel, Länge 85 cm.

Bestell-Nr. 531532
€ 75,40



1 | KUPFER-SPATEN AUVA
Damenspaten konzipiert für leichtere Grabarbeiten. Spatenblatt: 240 x 150 mm, Eschenholzstiel mit T-Griff. Gesamtlänge: 112 cm.

Bestell-Nr. 534142
€ 171,50



3 | SNEEBOER UMPFLANZSPATEN
Zum schonenden Umpflanzen von Gehölzen. Blatt 220 x 110 mm Edelstahl, Eschenholz-T-Stiel, 90 cm.

Bestell-Nr. 542050
€ 142,00



6 | SHW REX GÄRTNERSPATEN
Mit Tritt zum Umgraben und Umstechen. Spatenblatt 285 x 185 mm, mit Eschenholz-T-Stiel, 90 cm.

Bestell-Nr. 531774
€ 104,50



9 | SHW REX HOLSTEINER SCHAUFEL
Für das Aufnehmen von Sand auf ebenem Untergrund. Blatt 270 x 250 mm, Eschenholzstiel, 135 cm.

Bestell-Nr. 531771
€ 45,00

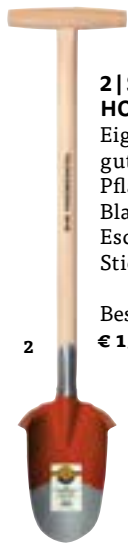

2 | SCHWARZWÄLDER HOHLSPATEN
Eignet sich besonders gut zum Ausheben von Pflanzlöchern. Blatt: 16 x 30 cm, Eschenholz-T-Stiel, Stiellänge: 82 cm.

Bestell-Nr. 532377
€ 158,20

4 | SNEEBOER SPATEN
Solide gearbeiteter klassischer Gartenspaten. Eschenholz-T-Stiel, 90 cm. Blatt 27 x 15,5 cm Edelstahl mit Tritt.

Bestell-Nr. 542052
€ 146,80

7 | SHW BAUMSCHULSPATEN
Stärkeres Spatenblatt, lange Feder und Verstärkungsring. Spatenblatt 285 x 180 mm, mit Eschenholz-T-Stiel, 95 cm.

Bestell-Nr. 531780
€ 217,90

10 | SHW REX FRANKFURTER SCHAUFEL
Das spitze Blatt erleichtert das Eindringen in den Boden. Blatt 300 x 270 mm, Eschenholzstiel, 135 cm.

Bestell-Nr. 531772
€ 45,00

5 | SNEEBOER DAMENSPATEN
Eschenholz-T-Stiel, 90 cm. Blatt 22 x 15 cm Edelstahl mit Tritt.

Bestell-Nr. 542051
€ 145,60

8 | SHW REX DAMENSPATEN
Leichte Handhabung mit kleinem Blatt. Spatenblatt 250 x 165 mm, mit Eschenholz-T-Stiel, 90 cm.

Bestell-Nr. 531537
€ 94,30

11 | SHW REX SPATENSCHAUFEL
Verbindung der Vorteile von Spaten und Schaufel. Blatt 290 x 220 mm, Eschenholzstiel - oben gummiert.

Bestell-Nr. 531128
€ 88,30



12 | IDEAL-SPATEN SPIEKER FORM
Torfspaten für steinige und sandige Böden. Schmalere Form. Blatt 320 x 110 mm, Eschenholz-T-Stiel, 85 cm.

Bestell-Nr. 530982
€ 95,00

13 | IDEAL KRAFTSPATEN
Extrem robustes Werkzeug, das sogar zum Hebeln geeignet ist. Praktisch unkaputtbar, erfordert der Spaten vollen Kraft-Einsatz. Spatenblatt 28 x 19 cm Stahlrohrstiel mit Hartholzknauf, Stiellänge: 92 cm.

Bestell-Nr. 530913
€ 125,70



14 | BAACK VIERLÄNDER SPATEN
Leichter und handlicher Profispaten. Eschenholzstiel mit D-Griff, Gesamtlänge 116 cm, Blatt ca. 165 x 250 mm, Stärke 2,0-2,5 mm.

Bestell-Nr. 530000
€ 128,00

15 | BAACK RODESPATEN
Schwere Profi-Qualität, praktisch unverwüsthlich. Eschenholzstiel mit D-Griff, Gesamtlänge 1080 mm, Blatt ca. 180 x 285 mm, Stärke 2,5-3,5 mm.

Bestell-Nr. 530120
€ 205,00

16 | BAACK GRABESPATEN HOLSTEIN
Ein Profispaten für den harten Dauergebrauch. Eschenholzstiel mit D-Griff, Gesamtlänge 1175 mm, Blatt ca. 165 x 275 mm, Stärke 2,0 - 2,5 mm.

Bestell-Nr. 530059
€ 136,00



17 | SHW SPATEN GESTEMÜNDER FORM
Gewicht: 1500 g Blattmaße: 25 x 17 cm Stiel: Eschenstiel mit T-Griff Stiellänge: 85 cm Gesamtlänge: 112 cm.

Bestell-Nr. 560158
€ 94,60





1 | SNEEBOER GARTENRECHEN 8 ZINKEN
Eine besonders schöne Ausführung des klassischen Gartenrechens. 8 Zinken aus rostfreiem Edelstahl, Stiel aus Eschenholz, 155 cm.

Bestell-Nr. 542108
€ 104,00



2 | SNEEBOER FUGENKRATZER
Der langstielige Fugenkratzer ermöglicht das Entfernen von Unkräutern aus Fugen ohne Bücken. Material: Edelstahl, Stiel aus Eschenholz, 155 cm.

Bestell-Nr. 542706
€ 76,00



3 | SNEEBOER LAUBRECHEN 7 ZINKEN
Ideal, um im Stauden- oder Rosengarten gefallene Blütenblätter zusammenzurechen. 7 Zinken aus rostfreiem Edelstahl, Stiel aus Eschenholz, 137 cm.

Bestell-Nr. 542081
€ 61,50



4 | SNEEBOER LAUBRECHEN 20 ZINKEN
Ein wunderschönes und gut durchdachtes Gartengerät, zur Pflege von Rasen und Wegen. 20 Zinken aus rostfreiem Edelstahl, Stiel aus Eschenholz, 137 cm.

Bestell-Nr. 542080
€ 75,20



5 | EINZELGERÄTEHALTER
Gerätehalter für Handstielgeräte mit Stieldurchmesser zwischen 1,5 und 5 cm, Inhalt: 2 Halter inkl. Schrauben.

Bestell-Nr. 542231
€ 6,70 / 2 Stück



6 | SHW PROFI-LAUBBESEN VERSTELLBAR
Werkzeug mit 22 flexiblen Zinken aus Federstahl, Außenzinken verstärkt, verstellbar. Zum Zusammentragen von Laub und Gras. Stiellänge: 150 cm.

Bestell-Nr. 531699
€ 50,40



7 | SHW GARTENRECHEN 14 ZINKEN
Zur Pflege und Bearbeitung von Rabatten und Beeten.

Mit Stiel. Der Stiel liegt lose bei.
Bestell-Nr. 531614
€ 19,90 / mit Stiel

Bestell-Nr. 531613
€ 11,90 / ohne Stiel



8 | SNEEBOER VERTIKUTIERER
Ausgewogener Vertikutierer zum Entfernen von Moos und Flechten und zur Förderung des Wurzelwachstums im Rasen. 6 Zinken aus rostfreiem Edelstahl, Stiel aus Eschenholz, Stiellänge: 155 cm.

Bestell-Nr. 542040
€ 111,00

9 | SPATENHALTER
Unbeh. Nadelholz und Buche Höhe: 28 cm, Tiefe: 28 cm.

Bestell-Nr. 542229
€ 29,20

10 | GERÄTEHALTER
Unbeh. Nadelholz und Buche Breite: 60 cm, Höhe: 9,5 cm Die abgebildeten Geräte gehören nicht zum Lieferumfang.

Bestell-Nr. 542223
€ 31,10



11 | ALU HEURECHEN (OHNE STIEL)
Mit diesem Rechen können Grünflächen und Naturwiesen auch von längerem Schnittgut sauber befreit werden. Die große Breite ermöglicht ein zügiges Arbeiten. (Passender Stiel: Bestell-Nr. 531617).

Breite: 74 cm,
Bestell-Nr. 543669
€ 39,90

TERRATECK KLEINGERÄTE



12 | TERRATECK HANDHACKE NIFTY 501
Mit zweischneidiger Klinge. Gewicht: 140 g. Bestell-Nr. 534891
€ 34,00

13 | TERRATECK HANDHACKE NIFTY 504
Mit zweischneidiger Klinge und V-förmigem Wurzelstecher. Gewicht: 128 g. Bestell-Nr. 534894
€ 34,00

14 | TERRATECK HANDHACKE NIFTY 502
Mit zweischneidiger Klinge. Gewicht: 128 g. Bestell-Nr. 534892
€ 34,00

16 | TERRATECK HANDHACKE NIFTY 505
Mit gezahnter, zweischneidiger Klinge und V-förmigem Wurzelstecher. Gewicht: 148 g. Bestell-Nr. 534895
€ 34,00



15 | TERRATECK HANDHACKE NIFTY 500
Handhacke mit ergonomisch geformtem Griff, zum Jäten von Unkraut und für tiefere Bodenbearbeitung. Grifflänge: 13,7 cm, Gewicht: 128 g.

Bestell-Nr. 534890
€ 34,00

FEINE KUPFERTEILE VON PKS BRONZE

1 | KUPFER-KRÄUTERSICHEL TUCANA

Beidseitiger Schneideschliff.
Eschenholzstiel.
Maße: 28 x 12 cm.

Bestell-Nr. 534145
€ 111,50

2 | KUPFER-HANSAUZAHN CORVUS

Länge: 36 cm, Breite: 11 cm.
Massive Kupferlegierung,
Buchenholzstiel.

Bestell-Nr. 543102
€ 69,90

3 | KUPFER-BLUMENGABEL VEGA

Länge: 27 cm, Breite: 8,5 cm,
massive Kupferlegierung,
Buchenholzstiel.

Bestell-Nr. 534144
€ 51,10

4 | KUPFER-KLEINHAUE POLLUX

Stiellänge: 31 cm.
Massive Kupferlegierung,
Buchenholzstiel.

Bestell-Nr. 543108
€ 73,10

5 | KUPFER-TOPFKRALLE SPIKA

Das richtige Werkzeug für die
Pflanzenanzucht und -pflege.
Länge: 26 cm.

Bestell-Nr. 543107
€ 29,90

6 | KUPFER-ZIEHHACKE SCHEDDI

Länge: 32 cm, Breite: 8 cm.
Massive Kupferlegierung,
Buchenholzstiel.

Bestell-Nr. 534143
€ 76,80

7 | KUPFER-HANSSCHAUFEL CASTOR

Länge: 31 cm, Breite: 8,5 cm,
massive Kupferlegierung,
Buchenholzstiel.

Bestell-Nr. 543103
€ 51,10

8 | KUPFER-JÄTSCHLINGE NUNKI

Länge: 26 cm, Breite: 6,5 cm.
Massive Kupferlegierung,
Buchenholzstiel.

Bestell-Nr. 543101
€ 42,80

Kupfergeräte dringen sehr leicht in den Boden ein. Die Erde haftet weniger stark an als bei Werkzeugen aus Eisen.

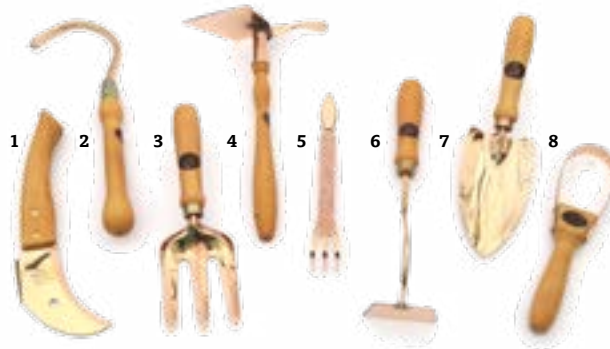

KRUMPHOLZ KLEINGERÄTE



9 | KRUMPHOLZ LÖWENZAHNZIEHER

Einfach in den Boden schrauben und herausziehen. Dabei wird die gesamte Pflanze samt Wurzel entfernt.

Eschen-T-Stiel, Länge 40 cm

Bestell-Nr. 541311
€ 32,35

Stiellänge 80 cm (ohne Abb.)

Bestell-Nr. 541312
€ 42,15

neu



10 | KRUMPHOLZ PFLANZSCHAUFEL MIT FLASCHENÖFFNER

Das Blatt ist aus einem Stück geschmiedet und ist besonders scharf geschliffen. Für die wohlverdienten Ruhepausen und das Öffnen der dazugehörigen kühlen Getränke sorgt der in das Blatt geformte Flaschenöffner. Gewicht: 210 g. Grifflänge: 14 cm. Gesamtlänge: 34,5 cm

Bestell-Nr. 541393
€ 25,60

11 | KRUMPHOLZ HAND-ROSENGABEL

Zur Auflockerung und Lüftung des Bodens.
Eschenholzgriff, Länge 14 cm.

Bestell-Nr. 541341
€ 28,35

12 | KRUMPHOLZ HANDSPORK

Zum Umgraben in kleineren Beeten.
Blatt 115 x 85 mm,
Eschenholzgriff, Länge 14 cm.

Bestell-Nr. 541385
€ 37,60

13 | KRUMPHOLZ PFLANZENKELLE SCHMAL

Eschenholzgriff, Länge 14 cm.

Bestell-Nr. 541336
€ 17,85

Die Firma Krumpholz aus dem fränkischen Grafengehaig stellt seit 1799 hochwertige Werkzeuge her. Aus feuergeschmiedeten Eisenteilen in Verbindung mit strapazierfähigem Eschenholz ...



14 | KRUMPHOLZ CAPE COD WEEDER

Unkrautjäter geeignet für Arbeit in steinig und harten Oberflächen. Länge 28 cm, Klinge 7 cm.

für Rechtshänder

Bestell-Nr. 541342
€ 28,40

für Linkshänder

Bestell-Nr. 541343
€ 28,40

15 | KRUMPHOLZ HAND-SAUZAHN

Kurzer Hand-Sauzahn für die Arbeit in engen Pflanzungen in bewährter Krumpholz-Qualität.
Eschenholzgriff, Länge 14 cm.

Bestell-Nr. 541307
€ 28,35

SNEEBOER KLEINGERÄTE

1 | SNEEBOER HANDRECHEN 5 ZINKEN

Der Handrechen eignet sich hervorragend zum Säubern und zur Saatvorbereitung kleiner Flächen.
Griff: Eschenholz, 11 cm.

Bestell-Nr. 542009
€ 62,20

2 | SNEEBOER KÖNIGLICHER HANDSCHUFFEL

Hochwertiges Handgerät zur Beikrautentfernung. Rostfreier Edelstahl. Breite: 6 cm, Griff: Eschenholz, 14 cm.

Bestell-Nr. 542014
€ 56,40

3 | SNEEBOER VON-LINDERN-KULTIVATOR

Krümelt verschlammte Böden, um Austrocknung zu vermeiden. Zinkenlänge: 3 cm, Breite: 6 cm Griff: Eschenholz, 14 cm.

Bestell-Nr. 542016
€ 50,70



4 | SNEEBOER UNKRAUTSTECHER 8005

Für das Entfernen und Durchtrennen tiefwurzelnder Beikräuter entwickelt. Breite: 3,5 cm, Griff: Eschenholz, 14 cm.

Bestell-Nr. 542017
€ 33,00

9 | SNEEBOER LÖWENZAHNSTECHER

Mit praktischem Abroller an der Hinterseite. Eschenholzgriff. Gesamtlänge: 30 cm.

Bestell-Nr. 542523
€ 66,60

8 | SNEEBOER HAND-KULTIVATOR

Hand-Sauzahn zum Lockern und Einebnen von Böden. Rostfreier Edelstahl 8 cm lang, Griff: Eschenholz, 14 cm.

Bestell-Nr. 542011
€ 44,00



5 | SNEEBOER JÄTFINGER

Handgerät zum Jäten und Lockern zwischen den Pflanzen. Edelstahl, Eschenstiel.

Bestell-Nr. 542023
€ 34,30

6 | SNEEBOER UNKRAUTZIEHER WROTTER

Zur Entfernung von Beikraut aus Beeten, wo Jäten fast unmöglich ist. Rostfreier Edelstahl, 17 cm lang, 3 cm breit, Griff: Eschenholz, 14 cm.

Bestell-Nr. 542012
€ 37,90

7 | SNEEBOER UNKRAUTSTECHER V-FÖRMIG

Zum Entfernen von Beikräutern aus Rasenflächen. Rostfreier Edelstahl, 20 cm lang, Griff: Eschenholz, 14 cm.

Bestell-Nr. 542013
€ 50,70

10 | SNEEBOER BALKONKASTENWERKZEUG

Dieses Kombigerät mit Edelstahlgriff ist sehr praktisch für den kleinen Garten, auf dem Balkon oder im Gewächshaus. Länge: 40 cm.

Bestell-Nr. 542015
€ 56,60

DRAHTHACKE VON LUCKO

*Unsere Jätemeisterin:
Unkrautbeseitigung ohne lästiges Zupfen.
Wer einmal mit der Jätefaust gearbeitet hat,
möchte sie nicht mehr missen.*



11

11 | JÄTEFAUST 'LUCKO'

Breite Seite: 6,5 cm,
Schmale Seite: 2,5 cm.

blau	Bestell-Nr. 532015
gelb	Bestell-Nr. 532016
weiß	Bestell-Nr. 532001
rosa	Bestell-Nr. 532017
grün	Bestell-Nr. 532018
rot	Bestell-Nr. 532007

€ 9,90 / Stück	
€ 9,25 / Stück	ab 5 Stück
€ 8,65 / Stück	ab 10 Stück
€ 7,90 / Stück	ab 20 Stück

JÄTEFAUST

Durch die gerundeten Ecken der Edelstahlbügel kann ohne Beschädigung bis dicht an die Jungpflanzen gejätet werden. Unkrautbeseitigung ohne lästiges Zupfen. Wir benutzen die Jätefaust selbst seit vielen Jahren in unserer Gärtnerei. Sie ist kein Ersatz für die Arbeit mit der Hacke, sondern wird zwischen gerade erst gekeimten Pflänzchen eingesetzt. Die Arbeit geht mit ihr etwa doppelt so schnell wie beim Jäten mit bloßen Händen.

Das Video zur Jätefaust finden Sie unter dem QR-Code:



AUS DER SCHWARZWALDSCHMIEDE SHW

1 | SHW REX BLUMENKELLE
Zum Setzen von Pflanzen und Blumen. Mit gebogenem Griff.

Bestell-Nr. 531814
€ 31,90

2 | REX HANDSCHAUFEL SHW MIT KURZEM GRIFF
Bspw. zur Bepflanzung eines Hochbeetes oder Kübels. Angeschliffene Vorderkante.

Bestell-Nr. 561154
€ 31,90

3 | SHW REX UNKRAUTAUSSTECHE
Zum Ausstechen von Beikraut, insbesondere von Pfahlwurzeln. Länge: 38 cm.

Bestell-Nr. 531813
€ 21,30



4 | SHW REX HANDGRUBBER
Gesamtmaße: etwa 25 x 12 cm.

Bestell-Nr. 560111
€ 31,90

5 | REX FUGENKRATZER
Beidseitig geschliffen. Stiellänge: 16,5 cm.

Bestell-Nr. 530533
€ 27,80

6 | SHW REX HÄCKCHEN MIT BREITBLATT
Mit Breitblatt und 2 Zinken, Kurzstiel: 40 cm.

Bestell-Nr. 531749
€ 40,90

7 | SHW REX HÄCKCHEN MIT 3 ZINKEN
3 Zinken - Breite: 7 cm.

Bestell-Nr. 531751
€ 40,90

8 | SHW REX HANDSAUZAHN
Speziell konzipiert für die Arbeiten in Hochbeeten. Eschenholzstiel, Länge: 40 cm.

Bestell-Nr. 530540
€ 38,90

AUS DER JAPANISCHEN MANUFAKTUR MARUYOSHI

9 | JAPANISCHE HAND-HACKE
Scharfe japanische Klingenhacke in schwerer Ausführung. Dieses hochwertige japanische Werkzeug ist sehr stabil und kann gut nachgeschärft werden. Das etwas höhere Gewicht kann gut als Schwunggeber zur Bearbeitung fester Böden genutzt werden. Klingebreite: ca. 14 cm, Gesamtlänge: 43 cm.

Bestell-Nr. 544005
€ 32,80

10 | JAPANISCHER KLEINPICKEL
Als Pickel oder als Hacke verwendbar. Eines der besten Werkzeuge zur Bearbeitung von harten und steinigten Böden. Eignet sich zum Öffnen von Pflanzlöchern, zur Entfernung von Grassoden und zur Bodenlockerung. Klingebreite: 6,5 cm, Klingenlänge: je 8 cm, Gesamtlänge: 36 cm.

Bestell-Nr. 544011
€ 21,00



11 | JAPANISCHE HAND-HACKE RECHTSHÄNDER
Vereint die Eigenschaften einer Hacke mit der einer Sichel. Gesamtlänge: 32 cm.

Bestell-Nr. 544004
€ 22,00

12 | JAPANISCHER HANDSAUZAHN
Sehr stabiles Handgerät zur Lockerung von verhärteter und schwerer Erde. Gesamtlänge: 33 cm.

Bestell-Nr. 544006
€ 22,70

13 | JAPANISCHER HAND-FUGENKRATZER MIT STIEL
Dieser Schaber erlaubt, dank seines stabilen Griffes, auch den Einsatz mit etwas mehr Druck. Ideal zum Säubern von Ritzen und Pflasterfugen. Klingebreite: 8 cm, Gesamtlänge: 26 cm.

Bestell-Nr. 544002
€ 23,60

14 | JAPANISCHER HAND-FUGENKRATZER
Dieses kleine japanische Handgerät ermöglicht die gezielte Beikrautentfernung aus Ritzen und Fugen. Klingebreite: 8 cm.

Bestell-Nr. 544001
€ 7,40



15 | JAPANISCHES GARTENMESSER HORI HORI
Zweischneidige, stabile Klinge (Wellenschliff sowie geschärfte Schneide) mit Mess-Skala und Etui. Mit diesem Messer kann man Grasbüschel aus dem Gartenweg schneiden, Blumenzwiebeln setzen oder Kohl ernten. Klinge: 18,8 cm, Griff: 13,2 cm.

Bestell-Nr. 544012
€ 27,10



SENSEN IST WELTKULTURERBE

1 | SCHRÖCKENFUX RASIERSCNITTSENSE

Diese handgeschmiedete Rasierschnittsense im historischen Design ist aus Spezialstahl und mähfertig. Sie ist mit einer Flachspitze ausgestattet und überzeugt mit einer superscharfen Schneide. Durch die besondere Blattform ist ein ermüdungsfreies Arbeiten, selbst bei unebenen Böden, gewährleistet. Universell einsetzbar. Gebläut. Breite: 5 cm, Länge: 70 cm.

Bestell-Nr. 532405
€ 81,50

Für Linkshänder
Bestell-Nr. 532407
€ 95,90



2 | SCHRÖCKENFUX FUX-SENSE 2010

Die Fux-Sense 2010 von Schröckenfux ermöglicht das effektive Mähen und Pflegen großer, ebener Rasen- und Wiesenflächen. Breite: 50 mm, Länge 750 mm.

Bestell-Nr. 532416
€ 83,70

3 | SCHRÖCKENFUX STREUOBST- & STAUDENSENSE

Die handgeschmiedete Sense ist für grobes Material wie Stauden und Wildwuchs geeignet. Zugewucherte Streuobstwiesen lassen sich hiermit wieder befreien. Breite: 60 mm, Länge 500 mm.

Bestell-Nr. 532446
€ 72,50

4 | SCHRÖCKENFUX HOLZ-SENSENWORB

gebogen

Der hochwertige Holz-Sensenworb ist durch die verstellbaren Griffe individuell anpassbar (inklusive Bauanleitung). Dieser Worb ist in unserem Onlineshop auch als Linkshändervariante erhältlich. Inklusive Spezialsenzenring 45 x 38 mm und Schlüssel.

für Körpergröße 155–170 cm
Stiel: 150 cm | Bestell-Nr. 532462
€ 87,80

für Körpergröße 170–185 cm
Stiel: 160 cm | Bestell-Nr. 532463
€ 91,90

für Körpergröße 185–200 cm
Stiel: 170 cm | Bestell-Nr. 532464
€ 99,10

5 | SCHRÖCKENFUX METALLROHR-SENSENWORB

gebogen

Der Metallrohr-Sensenworb ist ergonomisch geformt und durch die verstellbaren Griffe individuell anpassbar. Der Sensenworb ist auch für Linkshänder geeignet. Dafür wird der Haltegriff einfach umgeschraubt. Inklusive Sensenring Nr. 1 und Schlüssel.

für Körpergröße 155–170 cm
Stiel: 140 cm | Bestell-Nr. 532471
€ 89,30

für Körpergröße 170–185 cm
Stiel: 150 cm | Bestell-Nr. 532472
€ 90,00

für Körpergröße 185–195 cm
Stiel: 160 cm | Bestell-Nr. 532473
€ 90,90

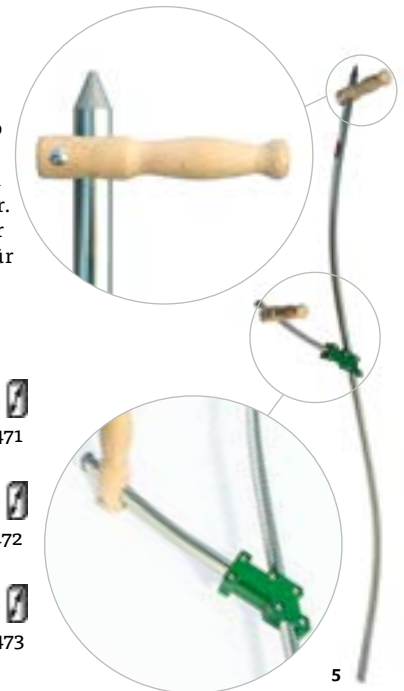

6 | SCHLAGDENGEL-APPARAT-SET

Dengelhülle SILBER: zum Vordengeln. Hülle GOLD: zum Scharfdengeln der Schneidkante. Hülse: 22 x 43 mm.

Bestell-Nr. 532454
€ 98,00



7 | DENGELAMBOSS MIT AUFLAGETISCH

Der Dengelamboss mit abnehmbaren Tiefenanschlag ermöglicht eine genaue Platzierung und somit exaktes Dengeln des Sensenblatts.

Bestell-Nr. 532457
€ 110,60



8 | WETZSTEINBEHÄLTER KUPFER

Der Behälter wird mit Wasser befüllt und am Gürtel getragen. Somit haben Sie den gebrauchsfertigen Wetzstein immer griffbereit.

Bestell-Nr. 532459
€ 37,40

9 | NATURWETZSTEIN ROZSUTEC EXTRAFEIN

für den besten Schliff von Sensen, Sichel und Messer. Trocken und nass (mit Wasser oder Öl) verwendbar. Gewicht: 300 g, Länge: 21 cm.

Bestell-Nr. 532452
€ 25,10



FÜR DEN PERFEKTEN SCHNITT

1 | OPINEL-BAUMSÄGE NO. 12

Durch die zweiseitige Fräsung des Sägeblattes lässt sich mit dieser Säge eine enorm hohe Leistung erzielen.
Gesamtlänge: 28,5 cm,
Sägeblatt: ca. 12 cm.

Bestell-Nr. 594092
€ 29,95

2 | OPINEL-SÄGE NO. 18

Das rostfreie Blatt ist mit einer zweiseitigen Fräsung versehen. Gesamtlänge: 42 cm,
Sägeblatt: ca. 18 cm (geeignet für Äste bis 12 cm)

Bestell-Nr. 594091
€ 45,00



7 | BERGER BAUMSÄGE

Diese Astsäge zeichnet sich durch ihr grobzahniges Hochleistungs-Sägeblatt mit impulsgehärteten Spitzen aus und dient speziell zum zügigen Schnitt von Obst- und Grünholz im Garten.
Blattlänge: 35 mm,
Maße: 49 cm lang; 18 cm hoch,
Griff: 13 cm, Buchenholz.
Anwendung: Besonders geeignet für Grünschnitt und Obstbau.
Gewicht: 660 g.
Made in Germany.

Bestell-Nr. 554001
€ 85,20

8 | SILKY TELESKOP-STANGENSÄGE „ZÜBAT“

Mit dieser Säge erreichen Sie auch höher gelegene Äste ohne Leiter. Gehärtete Zähne und das im Rücken dünn geschliffene Blatt sorgen für einen sauberen, glatten Schnitt. Stiellänge 173 - 266 cm, Schnittlänge 33 cm.

Bestell-Nr. 591030
€ 182,00

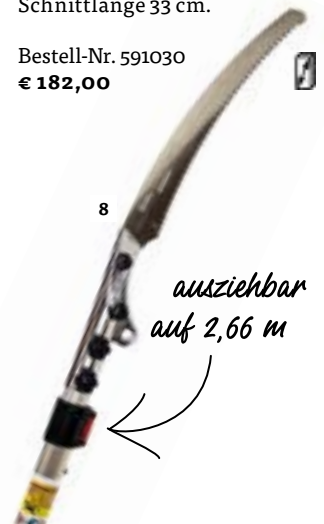

3 | SILKY-SÄGE SUPER ACCEL 210

Original japanische Faltsäge mittlerer Größe mit 2 Einrastmöglichkeiten. Dies ermöglicht das Sägen sehr nah am Stamm. Silky-Sägen gehören zu den Besten, die der japanische Markt zu bieten hat.
Schnittlänge 21 cm,
Gewicht: 205 g.

Bestell-Nr. 591010
€ 52,00

4 | FELCO-SÄGE 600

Felco liefert uns hier eine handliche Taschensäge mit japanischer Zahnung. Die auf Zug wirkende Säge ist äußerst „bissig“. Die gehärteten Zähne haben eine sehr hohe Standzeit. Zusammengeklappt nur 21 cm lang.
Schnittlänge 16 cm,
Gewicht 161 g.

Bestell-Nr. 590600
€ 43,50



12 | JAPANISCHE SICHEL MIT LANGEM GRIFF

Hochwertige, große Sichel.
Gesamtlänge: ca. 52 cm.

Bestell-Nr. 544009
€ 33,00

13 | JAPANISCHER GERTEL

Scharfes, gebogenes Zugmesser mit langem Griff.
Gesamtlänge: ca. 53 cm.

Bestell-Nr. 544010
€ 49,40



5 | BLATTSICHEL HAVAU

Mähfertig gedengelt.
Länge 450 mm, Gewicht 200 g.

Bestell-Nr. 531090
€ 16,90

6 | SENSENSICHEL HAVAU

Mähfertig gedengelt.
Länge 290 mm, Gewicht 200 g.

Bestell-Nr. 531093
€ 22,80



9 | JAPANISCHE SICHEL MIT DAMASZENER KLINGE

Eine sehr scharfe japanische Handsichel aus hochwertigem Damaszenerstahl.
Gesamtlänge: ca. 43 cm

Bestell-Nr. 544008
€ 98,60

10 | OBSTBAUMSCHNITT IN BILDERN

Hans Walter Riess
Zweifarbige Zeichnungen zeigen fachgerechte Schnitte.
80 Seiten Taschenbuch, Obst- und Gartenbauverlag, 2020

Bestell-Nr. 910034
€ 5,00

11 | OBSTBAUMSCHNITT KERNOBST, STEINOBST, BEEREN

Heiner Schmid
Theorie- und Praxisbuch.
206 Seiten Taschenbuch, Ulmer Verlag, 2020

Bestell-Nr. 910033
€ 16,20



FÜR ZWEIGE, ÄSTE UND HECKEN



1 | FELCO SCHERE MODELL 2
Für Äste bis Ø 25 mm.
Der Klassiker! Von Schnittpromis wegen ihrer Robustheit geschätzt.
Länge: 215 mm, Gewicht: 240 g.

Bestell-Nr. 590002
€ 72,90

2 | FELCO SCHERE MODELL 6
Für Äste bis Ø 20 mm.
Leicht und kompakt, empfohlen für alle Arten von Schnitt und für kleine Hände.
Länge: 195 mm, Gewicht: 210 g.

Bestell-Nr. 590006
€ 68,90

5 | SCHLEIFSTEIN FELCO 902
Aus Korund mit hoher Reinheit, mittelkörnig (blaue Seite) und feinkörnig (weiße Seite).
Länge: 100 mm, Breite: 20 mm.

Bestell-Nr. 531091
€ 31,00

5

3 | FELCO SCHERE MODELL 300
Für Äste bis Ø 10 mm. Entwickelt für die Traubenlese, dem Pflücken von Früchten und Blumen sowie dem Schneiden dünnerer Zweige und Stecklinge.

Bestell-Nr. 590300
€ 27,90

4 | FELCO SCHERENETUI
Etui für Gartenscheren. Aus echtem Leder mit Schlaufe und Klammer zum Tragen am Gürtel.

Bestell-Nr. 590910
€ 36,90



6 | FRUCHTSCHERE
Ein bewährtes Modell mit kurzen, abgerundeten Klingen aus Carbonstahl.
Gesamtlänge: 17 cm.

Bestell-Nr. 591003
€ 22,90



7 | HECKENSCHERE MIT WELLENSCHLIFF
Dank des Wellenschliffs können die Zweige nicht verrutschen. Die Klinge ist selbstschärfend. Durch den Dämpfer werden die Handgelenke vor Stößen geschont.
Material: gehärteter Stahl mit lackierten Holzgriffen, Griff: 24 cm, Klinge: 23 cm.

Bestell-Nr. 591091
€ 93,90

8 | LÖWE AMBOSS-SCHERE 8.107
Für Äste bis Ø 25 mm.
Besonders gelenkschonend, weil der Schnitt gegen den feststehenden Amboss erfolgt.
Länge: 21 cm.

Bestell-Nr. 591055
€ 65,40



9 | LÖWE BYPASS-SCHERE 14.104
Für Äste bis Ø 22 mm.
Diese Schere ist eine hochwertige Gartenschere aus deutscher Produktion.
Länge: 19 cm.

Bestell-Nr. 591060
€ 35,00

11 | LÖWE AMBOSS-ASTSCHERE 22
Für Äste bis ca. Ø 45 mm.
Besonders leichter Schnitt, robust und geeignet für härteres Holz bei geringem Pflegeaufwand. Auch gut geeignet für den Schnitt in engen Verästelungen. Die gebogene Klinge ist teflonbeschichtet als Schutz vor Korrosion.

Länge: 80 cm, Gewicht: 1,2 kg.
Bestell-Nr. 591051
€ 99,00

Länge: 100 cm, Gewicht: 1,4 kg.
Bestell-Nr. 591050
€ 105,00



10 | BALLISTOL
Das optimale Öl zur Pflege Ihrer Gartenscheren, -messer und anderer Gartenwerkzeuge. Es ist vollständig biologisch abbaubar, hautverträglich und hat sogar eine Lebensmittelzulassung.
Inhalt: 200 ml Spray.

Bestell-Nr. 521011
€ 9,90 (€ 49,50/l)

10



12 | FELCO ASTSCHERE MODELL 22
Für Äste bis ca. Ø 45 mm.
Ideal für das Schneiden von Bäumen, Büschen, Rebstöcken und Sträuchern. Gegenklinge mit Verzahnung zum Festhalten des Zweiges beim Schneiden. Verschraubte Gegenklinge mit Saftrille, Griffe aus geschmiedeter Aluminiumlegierung und Stoßdämpfern.
Länge: 84 cm, Gewicht: 1.980 g.

Bestell-Nr. 590022
€ 299,00

13 | DURCHFORSTUNGSSCHERE WALDTEUFEL
Für Äste bis Ø 40 mm.
Robust und mit großem Öffnungswinkel.
Länge: 72 cm, Gewicht: 1.800 g.

Bestell-Nr. 591070
€ 105,00



GUT GESCHÜTZT



1

1 | GARTENHANDSCHUHE AUS NATURKAUTSCHUK

Fairtrade-Produkt von Fair Zone Aus robust gestrickter Bio-Baumwolle, mit Naturkautschuk beschichtet, schützt die Hände vor Scheuerstellen und Schmutz. Sorgt für guten Griff.

Größe 7	Bestell-Nr. 550176
Größe 8	Bestell-Nr. 550177
Größe 9	Bestell-Nr. 550178
Größe 10	Bestell-Nr. 550179

€ 8,95



2

2 | ROSTAING HANDSCHUH ROSENSTRAUCH

Latexbeschichteter Handschuh aus Baumwolle. Der Handschuh ist sehr widerstandsfähig gegen Dornen. Handrücken unbeschichtet, Strickstulpe, stark aufgeraut.

Größe 7	Bestell-Nr. 550017
Größe 8	Bestell-Nr. 550018
Größe 9	Bestell-Nr. 550019
Größe 10	Bestell-Nr. 550010

€ 8,30



3

3 | ROSTAING HANDSCHUH KRATZFEST

Gartenhandschuh aus geschmeidigem Kalbsleder mit extralanger Stulpe. Wasserabweisend und waschbar, formstabil durch die Verwendung von Nylonfäden.

Größe 7	Bestell-Nr. 550067
Größe 8	Bestell-Nr. 550068
Größe 9	Bestell-Nr. 550069
Größe 10	Bestell-Nr. 550060

€ 31,90



4

4 | ROSTAING HANDSCHUH TRADITION

Ein feiner, weicher Handschuh aus Rindsleder. Der Handschuh "Tradition" sitzt gut und ist sehr angenehm zu tragen. Material: Rindsleder.

Größe 6	Bestell-Nr. 550186
Größe 7	Bestell-Nr. 550187
Größe 8	Bestell-Nr. 550188
Größe 9	Bestell-Nr. 550189
Größe 10	Bestell-Nr. 550180

€ 28,50



5

5 | PROFI-PFLÜCKTASCHE

Praktische Umhängetasche aus Baumwoll-Canvas mit einem Fassungsvermögen von 7 kg. Material: Baumwolle.

Bestell-Nr. 551034
€ 39,90



6

6 | PFLÜCKSCHÜRZE SEGELTUCH NATUR

Die Schürze fasst ca. 12 kg Äpfel. Zum Ausleeren wird die Tasche einfach umgestülpt. Material: Baumwolle.

Bestell-Nr. 551042
€ 42,80



8

8 | WERKZEUGGÜRTEL

Der wasser- und schmutzabweisende Werkzeuggürtel von Terrateck ist ein perfekter Begleiter an langen Pflanz- und Erntetagen. Farbe: grüner Gürtel, braune Taschen. Material: gewachstes Canvas. Einheitsgröße.

Bestell-Nr. 534882
€ 94,00



8



9

9 | GARTENSCHÜRZE KURZ

Diese Schürze von "The Organic Company" aus Dänemark ist aus 100% Bio-Baumwolle hergestellt.

Schützt Ihre Kleidung an Bauch und Oberschenkeln vor Schmutz und Nässe und beherbergt gleichzeitig die wichtigsten Handwerkszeuge wie Gartenschere, Zange, ein paar Schrauben oder eine schöne Rolle Flachsgarn. Der Stoff ist sehr stabil und glatt und lässt sich bei 60% waschen. ca. 100 x 74 cm.

Bestell-Nr. 551081
€ 45,30



7

7 | BEINSCHUTZ MIT KNIESCHONERN

Knienpolster werden in Taschen auf der Innenseite gesteckt. Ein Hüftgurt verhindert das Verrutschen beim Laufen. Material: wasserdichter, doppelwandiger und beschichteter Stoff. Einheitsgröße.

Bestell-Nr. 534881
€ 103,00



7



10

10 | WERKZEUGSCHÜRZE LEDER/ SEGELTUCH

Mit fünf Taschen. Material: Nubukleder, Baumwolle, Größe: ca. 32 x 61 cm.

Bestell-Nr. 551041
€ 51,80



11

11 | PLANTO KNIESCHONER

Komfortabler und bequemer Schutz bei Gartenarbeiten. Material: reißfestes 600 D Polyester, Schaumstoff.

Bestell-Nr. 551035
€ 24,10



1 | BEWÄSSERUNG HYDRO MAX

Wird auf Spanisch "Olla" genannt. Durch unglasierte Keramik kann das Wasser langsam hindurchsickern und hält die Erde um Ihre Pflanzen gleichmäßig feucht.

1 Liter | Ø 12 cm - Höhe 18 cm.
Bestell-Nr. 583141
€ 39,90

3 Liter | Ø 18 cm - Höhe 26 cm.
Bestell-Nr. 583143
€ 52,40



4 | HISTORISCHER GIESSTOPF AUS TON
Höhe: 19 cm, ø 12,5 cm.

Bestell-Nr. 541670
€ 29,90



7 | HANDSPRÜHGERÄT FOXY PLUS

Sprüht dank des Ansaugrohres mit Kolbenpumpe auch über Kopf. Volumen: 500 ml.

Bestell-Nr. 539021
€ 9,90

12 | DRUCKSPEICHER-SPRÜHGERÄT Garden Star 3
Füllvolumen: 3 l.

Bestell-Nr. 539022
€ 82,00



2 | WASSERSPENDER FÜR TOPFPFLANZEN

Fairtrade-Produkt von Fair zone Wasser-Reservoir aus Terracotta für Ihre Pflanzen. Anwendung: Tonkegel 1-2 h wässern und mit der Wasserflasche tief in den Boden stecken. Für Flaschen mit langem Hals. Inhalt: 4 Stück/Tonkegel. Maße: 13 cm, ø 3 cm.

Bestell-Nr. 583144
€ 12,95

3 | HAWS GIESSKANNE

Original 9 Liter Mit großer Reichweite und schlankem Design erfüllt diese Gießkanne alle alltäglichen Gartenaufgaben und erreicht mühelos auch die etwas unzugänglicheren Bereiche. Feuerverzinkter Stahl, lackiert Fassungsvermögen: 9 Liter.

Bestell-Nr. 541660
€ 99,60

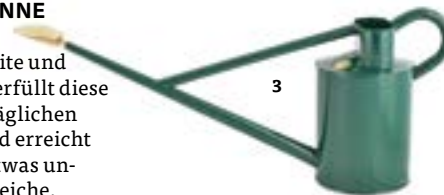

5 | HAWS GIESSKANNE

Bearwood Brook 5 Liter Die Haws Gießkanne Bearwood Brook verbindet den traditionellen englischen Gießkannen-Stil mit den Anforderungen täglicher, professioneller Gartenarbeit. Feuerverzinkter Stahl, lackiert Fassungsvermögen: 5 Liter.

Bestell-Nr. 541650
€ 81,00



6 | HAWS KLASSISCHER KRUG

Puristische Gießkanne oder Vase für Schnittblumen. Feuerverzinkter Stahl, lackiert. Fassungsvermögen: 1,8 Liter.

Bestell-Nr. 541680 anthrazit
€ 34,20

Bestell-Nr. 541682 anthrazit
€ 34,20



10 | HAWS GIESSKANNE

Classic 1 Liter, grün Zum Gießen der Pflanzen im Innenbereich, und auch einfach schön zum Anschauen! Durch die gebogene, lange Tülle erreicht man auch hoch hängende und weiter hinten stehende Töpfe. Feuerverzinkter Stahl, lackiert. Fassungsvermögen: 1 Liter.

Bestell-Nr. 541691
€ 63,90



8 | EIMER 12 LITER

Ein robuster Stahleimer mit Bodensockel in klassischer Form. Die Nähte sind verlötet. Ausführung: feuerverzinktes Stahlblech. Gewicht: 1300 g.

Bestell-Nr. 535111
€ 23,40

9 | GIESSKANNE OVAL 12 LITER

Gießkanne in „Französischer Form“ aus einem feuerverzinkten Stahlblech und Aluminium-Brausekopf. Gewicht: 1500 g.

Bestell-Nr. 535106
€ 64,70

11 | HAWS NEBELSPRÜHER

Dieser traditionelle Zimmerpflanzensprüher aus Metall fasst 300 ml. Höhe: ca. 14 cm.

Bestell-Nr. 541630
€ 24,00





ALBA SCHLAUCHWAGEN
Alle tragenden Teile aus korrosionsbeständigem verzinktem Stahl. Kugelgelagerter zentraler Wasserdurchlauf, lange Griffbogen für komfortable Bedienung. Hohe Stand- und Kippfestigkeit dank optimaler Schwerpunkt-konstruktion und bodenschonenden Anti-Gleitauflagen. 5 Jahre ALBA-Funktionsgarantie.

1 | SCHLAUCHWAGEN ALBA FOREVER
Für mittelgroße Gärten. Große Laufräder aus Vollgummi. Schlauchkapazität:
70 m 1/2"
40 m 3/4"

Anschlüsse: 3/4" AG - 3/4" AG
Bestell-Nr. 581011
€ 339,00

inkl. Wasserschlauch "Euro-Trix" 1/2" 40 m und Steckkupplung
Bestell-Nr. 581043
€ 543,00

8 + 9 | ALBA WANDABROLLER
Aus korrosionsbeständigem, verzinktem Ganzstahl. Die Trommel ist schwenkbar und parallel oder in 90° zur Wand arretierbar. Schlauchanschluss und Schlauchlagerung erfolgen knickfrei. Mit zentralem 3/4"-Wasserdurchlauf.

8 | WANDABROLLER ALBA STATUS III
Für bis zu 70 m 1/2"-Schlauch oder 40 m 3/4"-Schlauch.
Bestell-Nr. 581021
€ 349,00

9 | WANDABROLLER ALBA STATUS S
Für bis zu 50 m 1/2"-Schlauch.
Bestell-Nr. 581071
€ 299,00

2 | SCHLAUCHWAGEN ALBA GRANIT
Für kleine Gärten oder die Terrasse. Rasenschonende Profilräder. Schlauchkapazität: 40 m (optimal 25 m) 1/2"

Anschlüsse: 1/2" AG - 1/2" AG
Bestell-Nr. 581061
€ 259,00

3 | SCHLAUCHWAGEN ALBA STAR II
Für große Gärten und lange Schläuche. Schlauchkapazität:
120 m 1/2"
80 m 3/4"

Anschlüsse: 3/4" AG - 3/4" AG
Bestell-Nr. 581012
€ 399,00

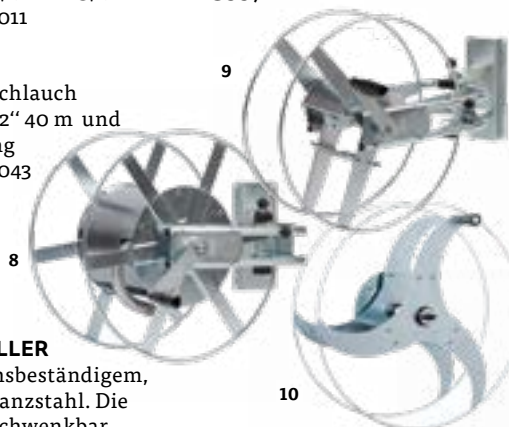

10 | WANDABROLLER ALBA TURBO
Schlauchhaspel zum Anschrauben an die Wand ohne zentralen Wasserdurchlauf
Für 50 m 1/2"-Schlauch oder 30 m 3/4"-Schlauch

Bestell-Nr. 581033
€ 99,00

11 | BOUTTÉ REGNERAUFSATZ ZERSTÄUBER AUS MESSING
Sprühradus: bis zu 3,5 m. Anschluss: 3/4" Außengewinde.

Bestell-Nr. 583161
€ 19,90

11



4 | GUMMI-WASSERSCHLAUCH „EURO-TRIX“
Hochwertige Alternative zum PVC-Schlauch: EPDM-Gummi-schlauch „Made in Germany“. Ausgezeichnete Schlauchqualität zum günstigen Preis.

1/2" (13 mm), 20 m
Bestell-Nr. 580021
€ 89,00 (€ 4,45/m)

1/2" (13 mm), 40 m
Bestell-Nr. 580022
€ 177,00 (€ 4,43/m)

3/4" (19 mm), 20 m
Bestell-Nr. 580026
€ 133,00 (€ 6,65/m)

3/4" (19 mm), 40 m
Bestell-Nr. 580027
€ 265,00 (€ 6,63/m)

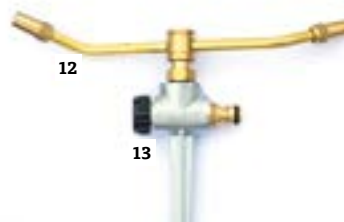

12 | BOUTTÉ REGNERAUFSATZ ROTIEREND AUS MESSING
Sprühradus: 10 m. Anschluss: 1/2" Außengewinde.

Bestell-Nr. 583162
€ 24,20

13 | BOUTTÉ ERDSPIESS 1/2"
Wasserzufuhr: Steckkupplung. Anschluss: 1/2" Innengewinde.

Bestell-Nr. 583165
15,40



14 | BOUTTÉ REGNERFUSS
Steckkupplung für Wasserzufuhr. Durchmesser: 20 cm.

Anschluss: 1/2" Innengewinde
Bestell-Nr. 583163
€ 47,20

Anschluss: 3/4" Innengewinde
Bestell-Nr. 583160
€ 47,20



5 | TEILKREISREGNER NAAN 423 W
Sprühradus: 13 m. Anschluss: 1/2" Außengewinde.

Bestell-Nr. 582060
€ 34,90

6 | VOLLKREISREGNER NAAN 233 B
Sprühradus: 14 m. Anschluss: 3/4" Innengewinde.

Bestell-Nr. 582061
€ 24,90

7 | VERZINKTES REGNERSTATIV
3/4" Außengewinde. Wasserzufuhr: 3/4" Außengewinde. Höhe: 75 - 110 cm.

Bestell-Nr. 582069
€ 59,00

15 | BOUTTÉ SPRITZPISTOLE
Mit drei Einstellmöglichkeiten und Durchflussregler. Wasserzufuhr: Steckkupplung.

Bestell-Nr. 583150
€ 79,70



16 | VIERECKREGNER REHAU PREMIUM
Die gezielte und bequeme Bewässerung von großen oder kleineren Flächen wird durch die genaue Einstellmöglichkeit einfach. Mit ab- und zuschaltbaren Düsen und einstellbarem Sprühbereich. Anschlüsse: Steckkupplung oder 3/4" Innengewinde.

Bestell-Nr. 582070
€ 79,00

17 | GEKA-GIESSSTAB SOFTRAIN
Original GEKA-Produkt mit leichtgängigem Kugelhahn und 51 mm Gießkopf für großvolumigen, weichen Wasserschleier. Gesamtlänge: 80 cm.

Bestell-Nr. 582030
€ 79,00

17

FÜR REGENTONNEN- ODER WASSERANSCHLUSS

KLEINGARTEN-BEWÄSSERUNGSSET

Auf den Einsatz im Kleingarten optimiert. Der dünne Tropfschlauch von Netafim funktioniert auch ohne Pumpe, direkt aus der Regentonne, wenn diese einen Standplatz von mindestens 1 m Höhe bekommt. Der Anschluss an eine Gartenpumpe oder an die Wasserleitung ist mithilfe des mitgelieferten Druckregulators problemlos möglich. Durch die im Set enthaltenen Absperrhähne ist auch die Bewässerung einzelner Teilbereiche jederzeit möglich. Eine Schritt-für-Schritt-Anleitung liegt dem Set bei.

Die Schritt-für-Schritt-Aufbauanleitung finden Sie auch auf www.kleingarten-beregnung.de oder unter dem QR-Code:



Tropfbewässerungen verbrauchen, im Vergleich zu herkömmlicher Bewässerung mit der Gießkanne oder dem Regner, etwa 65 % weniger Wasser.



1 | KLEINGARTEN-BEWÄSSERUNGSSET

Inhalt:

- 130 m Tropfschlauch (8 mm Durchmesser, 2 x 50 m, 1 x 30 m)
- 25 m Zuleitung (16 mm)
- 3 Kugelhähne
- 1 Tavlit Siebfilter (mit Kupplungsstecker für alle gängigen Stecksysteme)
- 1 Druckregulator
- 1 Locheisen
- 2 T-Verbinder (16 mm)
- 2 Winkelverbinder (16 mm)
- 2 Verbinder gerade (16 mm)
- 3 Endverschlüsse (16 mm)
- 30 Verbinder (8 x 8 mm, auch zum Anschließen an die Zuleitung)
- 30 Endverschlüsse (8 mm)

Bestell-Nr. 583037
€ 289,00

FÜR WASSERANSCHLUSS



2 | TROPFBEWÄSSERUNG STARTER-KIT UNITECHLINE

Funktioniert innerhalb eines Druckbereiches von 0,5-4 bar.

Alle Komponenten zur einfachen Installation einer kompletten Anlage. Professionelles Tropfrohr, druckkompensiert und mit Wurzeleinwachssperre. Inklusiv bebildeter Anleitung. Tropferabstand: 30 cm, Wasserabgabe: 1,6 l/h und Tropfer

Inhalt:

- 50 m Tropfrohr Techline 16 mm
- 1 Kupplungsstecker mit 3/4" IG (Gardena kompatibel)
- 1 Filtersieb
- 1 Druckregulator
- 1 Anschlussstück gerade
- 2 T-Verbinder
- 4 Verbinder gerade
- 3 Endverschlüsse
- 20 Erdspieße

Bestell-Nr. 583012
€ 111,50

3 | TROPFBEWÄSSERUNGSSET EINZELTROPFER

Benötigter Druckbereich: 1,5-3,5 bar.

Technische Daten:

Ø Zuleitung: 16 mm
Wasserabgabe: 2 l pro Stunde und Tropfer
Anschluss: Tülle 16 mm

Inhalt:

- 25 m PE-Rohr 16 mm, weich
- 10 Einzeltropfer
- 1 Installationswerkzeug
- 1 PP-Kugelhahn, 2x Tülle 16 mm
- 10 T-Verbinder
- 10 Endverschlüsse

Bestell-Nr. 583023
€ 79,00



UNITECHLINE TROPFROHR

Wichtig:

- Wurzeleinwachssperre
- kann auch unterirdisch verlegt werden
- die Sets lassen sich beliebig erweitern
- durch druckkompensierte Tropfer auch auf unebenem Gelände und am Hang einsetzbar
- 1,6 l/h und Tropfer

EINZEL-TROPFERSET

Wichtig:

- Tropfer-Abstände können variabel installiert werden
- 2 l/h und Tropfer

Weiteres Zubehör finden Sie unter dem QR-Code:



HOCH HINAUS

1 | TIROLER STEIGTANNE 5-TEILIG

Set bestehend aus 3x Sprossenteilen, 1x beweglichen Fuß mit Messerschneiden und 1x sprossenloses Oberteil zum Einlegen in Astgabelungen. Die Einholmleiter ist speziell für Baumarbeiten in unterschiedlichen Höhen entwickelt worden. Die Leiter ist kipp- und drehsicher, in ihrer Höhe variabel und leicht zu transportieren. Gesamtgewicht der fünf Teile ist etwa 16 kg. Gesamtlänge: 4,55 m.

Bestell-Nr. 533111
€ 999,00 / Set

SPROSSENTEIL

Kann mehrfach übereinander gesteckt werden (max. 4). Die Wunschlänge kann somit selbst bestimmt werden. Länge: 123 cm, Nutzlänge: 108 cm

Bestell-Nr. 533103
€ 259,00



3

3 | AUFSTECKGABEL

Zum Anlegen an Baumstämmen. Die Hartgummieinlage verhindert Verletzungen am Baum. Nur auf Sprossenteil aufsteckbar. Länge 36 cm.

Bestell-Nr. 533105
€ 186,00

5 | DACHRINNENREINIGER MIT TELESKOPSTIEL

Zum problemlosen Reinigen von Dachrinnen. Teleskopgestänge, Länge: 80 - 130 cm, Kopf: Edelstahl mit Gummilippe.

Bestell-Nr. 541704
€ 39,80



5



1

4 | GELENKFUSS MIT GUMMIAUFLAGEN

Für den Einsatz auf Beton- und Asphaltflächen. Breite: 72 cm.

Bestell-Nr. 533101
€ 159,00



6

6 | OBSTLEITER MIT 1 STÜTZE

Die einzelne Stütze eignet sich sehr gut zum Aufstellen in unebenem Gelände, Büschen oder Hecken. Holme aus Fichte, Sprossen aus Hartholz. Inklusive 3 Eisenspitzen. Speditionsvs. 

2,50 m, 7 Sprossen
Bestell-Nr. 533012
€ 264,00

3,00 m, 9 Sprossen
Bestell-Nr. 533013
€ 282,00

3,50 m, 11 Sprossen
Bestell-Nr. 533014
€ 307,00

4,00 m, 13 Sprossen
Bestell-Nr. 533015
€ 333,00



2



4

2 | TIROLER STEIGTANNE HOLZ

Die Tiroler Steigtanne oder „Loan“ in einer Variante aus Holz. Eine der leichtesten und sichersten Obstleitern. Das Holz lässt sich auch bei kaltem und nassem Wetter angenehm anfassen. Die Holme dieser Tiroler Steigtanne werden aus Fichte und die Sprossen aus Esche gefertigt. Die Oberfläche ist mit verdünntem Leinöl behandelt. Beim Beernten hoher Obstbäume ist es besonders wichtig, beide Hände zum Pflücken frei zu haben. Nur so kann man gezielt hochwertiges Tafelobst ernten, ohne das Herunterfallen von Früchten zu riskieren. In den Obstbaugebieten in Tirol hat sich seit Langem diese Einholmleiter bewährt, da man sich mit den Beinen in den Sprossen einhaken kann. Speditionsvs. 

3,05 m, 7 Sprossen
Bestell-Nr. 533132
€ 254,00

3,60 m, 9 Sprossen
Bestell-Nr. 533133
€ 307,00

4,15 m, 11 Sprossen
Bestell-Nr. 533134
€ 367,00

5,00 m, 13 Sprossen
Bestell-Nr. 533135
€ 449,00

6,10 m, 17 Sprossen
Bestell-Nr. 533136
€ 595,00



7

7 | OBSTLEITER MIT 2 STÜTZEN

Die beiden unabhängig beweglichen Stützen geben der Leiter einen sicheren Stand. Holme aus Fichte, Sprossen aus Hartholz, inkl. 4 Eisenspitzen. Speditionsvs. 

2,50 m, 7 Sprossen
Bestell-Nr. 533022
€ 302,00

3,00 m, 9 Sprossen
Bestell-Nr. 533023
€ 327,00

3,50 m, 11 Sprossen
Bestell-Nr. 533024
€ 349,00

4,00 m, 13 Sprossen
Bestell-Nr. 533025
€ 374,00



8

8 | OBSTANLEGELEITER

Holme und Sprossen aus Fichte. Auch in kleineren Größen erhältlich. Gegen Aufpreis auch mit Hartholzsprossen (Eiche) lieferbar. Speditionsvs. 

4,00 m, 15 Sprossen
Bestell-Nr. 533004
€ 180,00

5,00 m, 19 Sprossen
Bestell-Nr. 533005
€ 222,00

6,00 m, 23 Sprossen
Bestell-Nr. 533006
€ 259,00

FÜR DEN ERNTESEGEN GEWAPPNET



1 | OBST-SCHÜTTELHAKEN
(OHNE STIEL)
Der Schüttelhaken wird gegen einen Ast gestemmt oder eingehakt. Durch kräftiges Schütteln fallen die Früchte herunter. Die abgerundete Form des Schüttelhakens verhindert, dass die Rinde verletzt wird. (Passender Stiel Bestell-Nr. 531617)

Bestell-Nr. 543668
€ 13,90



2 | OBSTPFLÜCKER PREVA
Die Greifwangen werden mit einem Handhebel bewegt und fassen seitlich um die Frucht. Material: Bambus, Aluminiumrohr, Kunstledergriffe.

Länge: 2 m
Bestell-Nr. 543702
€ 59,80

Länge: 3 m
Bestell-Nr. 543701
€ 66,10



3 | OBSTPFLÜCKER
(OHNE STIEL)
Zur schonenden Obsternte. Der Stoffbeutel ist mit Klettbandern fixiert, so kann er zum Waschen leicht gelöst werden. Material: verzinkter Stahldraht. (Passender Stiel Bestell-Nr. 531968)

verzinkt
Bestell-Nr. 532003
€ 9,80



3



5

Dieser Walnuss-Rollsammler ist auch für das Aufsammeln von Golfbällen geeignet.



6

OBST-ROLLSAMMLER
Der in Baden-Württemberg hergestellte Obst-Rollsammler erleichtert die Obsternte. Ballförmiger Sammelkorb inklusive Entleerungsbügel zum Entleeren der Ernte. (Passender Stiel Bestell-Nr. 531968)

4 | klein, Korbbreite: 16 cm, geeignet für Haselnüsse o. ä. Bestell-Nr. 532012
€ 69,00

5 | mittel, Korbbreite: 19 cm, geeignet für Walnüsse o. ä. Bestell-Nr. 532011
€ 69,00

6 | groß, Korbbreite: 26,5 cm, geeignet für Apfel o. ä. Bestell-Nr. 532010
€ 79,00



4

7 | GEMÜSEBÜRSTE
Aus Naturfasern (Union/Fibre). Die harten Fasern eignen sich für Kartoffeln und Wurzelgemüse, die weichen für zartes Gemüse wie Zucchini oder Gurken. Maße: 13,5 x 5,5 x 3,5 cm.

Bestell-Nr. 611201
€ 5,40



7



8

8 | GEMÜSEBÜRSTE, KOKOS
Zum Putzen verschiedener Gemüse. Mit dieser Kokosbürste bekommt man alle Erdreste von den eigenen Gartenprodukten entfernt. Größe: 11 cm, Material: Kokos mit Aufhängeöse.

Bestell-Nr. 611401
€ 2,55



9

9 | PFLÜCKTASCHE
Mit zwei Griffen und etwa 12 l Fassungsvermögen, praktisch zum Pflücken von Äpfeln, zum Aufsammeln von Nüssen. Farbe: grün oder blau. Material: 100% Bio-Baumwolle GOTS - zertifiziert.

Bestell-Nr. 551083
€ 25,50



10

10 | BEERENPFLÜCKER HOLZ
Dieser Beerenpflücker aus Buchenholz ist konstruiert zur zügigen und bequemen Ernte von Heidel-, Johannis- und Stachelbeeren. Breite: 13,5 cm.

Bestell-Nr. 532002
€ 8,90



1

1 | WEIDENKORB MIT HENKEL
Der Korb wurde aus ungeschälter Weide handgemacht. Die bauchige Form vergrößert sein Fassungsvermögen. Der bequeme Henkel erleichtert das Tragen. Standhaftigkeit und Einfachheit sind seine großen Vorzüge.

Bestell-Nr. 532120
€ 49,00



5

5 | GARTENKORB AUS WEIDE
Der Korb wurde aus polnischer Weide in zwei Farben handgefertigt. Er sieht wirklich dekorativ aus, ist stabil und praktisch. Er eignet sich sowohl für die Obst- als auch die Gemüseaufbewahrung.

klein
Durchmesser: ca. 40 cm
Höhe: ca. 29 cm
Bestell-Nr. 532115
€ 34,00

groß
Durchmesser: ca. 50 cm
Höhe: ca. 32 cm
Bestell-Nr. 532116
€ 42,00



12

12 | KARTOFFELKORB VERZINKT
Stahldraht verzinkt mit Buchenholzgriffen, Länge: 47 cm, Breite: 27 cm.

Bestell-Nr. 532101
39,80



2

2 | JUTE-SÄCKE JE 50 KG
Der Ökosack für alle Anwendungen. Zur Aufbewahrung und Lagerung von Kartoffeln, Nüssen, Obst und Getreide. Abmessungen: 60 x 105 cm.

Bestell-Nr. 611101
€ 13,90 / 3 Stück



3

3 | KARTOFFELKISTE
Stapelkiste aus unbehandeltem Kiefernholz. Boden- und Seitenschlitze von einem Zentimeter sorgen für die Belüftung. Maße: 40 x 60 x 21 cm.

Bestell-Nr. 591154
€ 32,50



4

4 | DRAHTKORB
Dieser verzinkte Erntekorb wurde ursprünglich für die Cidre-Äpfelernte in der Normandie in Frankreich gefertigt. Maße: 43 x 15,5 x 25 cm (LxBxH).

Bestell-Nr. 532107
€ 29,90

neu



7

6

8

9

6 | APFELSTIEGE
Stapelkiste aus unbehandeltem Kiefernholz. Die ein Zentimeter breiten Boden- und Seitenschlitze sorgen für Belüftung. Abmessungen: 40 x 60 x 12 cm.

Bestell-Nr. 591151
€ 32,90

7 | APFELSTIEGENDECKEL
Schützt die Ernte vor Mäusen.

Bestell-Nr. 591152
€ 15,90

8 | OBSTSTIEGE KLEIN
Obststiege mit Handgriff. Maße: 29 x 39 x 23 cm.

Bestell-Nr. 591153
€ 16,90

9 | OBSTSTIEGE
Stapelbar, aus unbehandeltem Kiefernholz. Maße: 45 x 85 x 20 cm, Leistenabstand: 32 mm.

Bestell-Nr. 591150
€ 27,50

14 | GARTENKORB VERZINKT
Stahldraht verzinkt mit Buchenholzgriffen. Vom Familienunternehmen Ernst Dippe in Quedlinburg. Ø 48,5 cm, Höhe: 32 cm.

Bestell-Nr. 532103
€ 56,00



13

13 | BIEDERMEIERKORB VERZINKT
Stahldraht verzinkt mit Buchenholzgriffen. Körbe in dieser Art und Form wurden bereits um 1910 hergestellt. Länge: 46 cm, Breite: 30 cm.

Bestell-Nr. 532102
€ 47,20

10 | KRÄUTERBEUTEL
Zum Trocknen/Aufbewahrung von Kräutern oder Nüssen. Material: 100% Bio-Baumwolle.

Bestell-Nr. 990401
€ 8,40



10

11 | ZWIEBELBEUTEL
Eine Seite des Beutels hat eine luftige Gitterstruktur. Material: 100% Bio-Baumwolle.

Bestell-Nr. 990400
€ 4,95



14

15 | DRAHTKORB
Stahldraht verzinkt mit Esche- oder Buchenholzgriff. Maße: 32 x 21 x 12 cm.

Bestell-Nr. 532106
€ 26,90

15



neu



1 | SCHNEIDEMÜHLE
Die Kernobstschneidemühle zerschneidet das Kernobst optimal: Nicht zu grob und nicht zu fein – genau in der Schnittgröße. Nahezu wartungsfrei. Anschluss: 230 V, 50 Hz Schukostecker.

Speditionsversand.
Bestell-Nr. 611510
€ 899,00



5 | STÖCKLI METALLDÖRRGITTER EINZELN
Durchmesser: 33,5 cm.

Bestell-Nr. 610202
€ 32,60

6 | SPEIDEL HYDRO-SAFT-PRESSE AUS EDELSTAHL
Lieferumfang: Presse, Einlegesack, Spritzschutz, Adapter GEKA auf 3/4" AG.

Füllvolumen: 20 l, Ø 41 cm, Höhe: 82 cm, Gewicht: 13 kg
Bestell-Nr. 611501
€ 799,00

Füllvolumen: 40 l, Ø 48 cm, Höhe: 90 cm, Gewicht: 18 kg
Bestell-Nr. 611502
€ 974,00



6



2

2 | GÄRTOPF MIT DECKEL
Sauerkrauttopf mit Wasser- rand und Deckel aus hellem Steinzeug mit Salzglasierung. Eine kleine Anleitung liegt jedem Topf bei.

Inhalt: 3 l
Maße: ca. 20 x Ø 24 cm,
Bestell-Nr. 611333
€ 45,90

Inhalt: 6 l
Maße: ca. 30 x Ø 24 cm,
Bestell-Nr. 611331
€ 56,90

Inhalt: 10 l
Maße: ca. 35 x Ø 24 cm,
Bestell-Nr. 611332
€ 62,80

Inhalt: 16 l
Maße: ca. 36 x Ø 30 cm,
Bestell-Nr. 611335
€ 82,60

Inhalt: 20 l
Maße: ca. 43 x Ø 30 cm,
Bestell-Nr. 611334
€ 103,00



3

3 | STÖCKLI DÖRREX mit Timer und Metallgitter
Der Dörrex von Stöckli hat eine stufenlose Temperaturfeineinstellung und eine aktive Warmluftzirkulation. Er wird inklusive dreier Metall-Dörrgitter geliefert. In diesem Dörngerät kann auf bis zu 10 Dörrgittern gleichzeitig gedörnt werden. Metallgitter und Kunststoffgitter sind kombinierbar.

Bestell-Nr. 610201
€ 199,90



7

7 | STÖCKLI DÖRRGITTER EINZELN
Ersatzgitter aus Polypropylen. Durchmesser: 33,5 cm.

Bestell-Nr. 610203
€ 17,90



11

BESCHWERUNGSSTEINE FÜR GÄRTÖPFE, 1 PAAR

Für Töpfe 3–10 l, Ø ca. 14 cm.
Bestell-Nr. 611339
€ 10,90

Für Töpfe 16–20 l, Ø ca. 18 cm
Bestell-Nr. 611340
€ 14,30



8

8 | SPEISEKAMMER: VORRÄTE EINFACH SELBST GEMACHT
Über 350 Rezepte. Von Ajvar bis zu eingelegten Zitronen. 336 Seiten. Hardcover.

Bestell-Nr. 910348
€ 36,00 / Buch

4 | MEINE VEGANE SPEISEKAMMER

Über 350 Rezepte: würziges Fermentgemüse, cremiger Ricotta, bunte Pasta, veganes Fudge ... 330 Seiten. Hardcover.

Bestell-Nr. 910362
€ 36,00 / Buch



4

9 | GEMÜSEHOBEL
Der Hobel aus Buchenholz schneidet etwa 3,5 mm dicke Scheiben.

Größe: ca. 40,5 x 15,5 cm
Bestell-Nr. 611241
€ 23,70



9

10

10 | KRAUTHOBEL
Hochwertiger Krauthobel aus Buchenholz mit 3 sehr scharfen Edelstahl-Messern und Schiebelade.

klein, Größe: ca. 60 x 22,5 cm
Bestell-Nr. 611231
€ 87,00

groß, Größe: ca. 80 x 29,5 cm
Bestell-Nr. 611232
€ 103,10





**1 | EMAILLESCHILD
„BIN IM GARTEN“**
Emaillierteschild 10 x 15 cm mit
Kordel zum Aufhängen.

Bestell-Nr. 512148
€ 12,50



2 | SCHIEFERSCHILDER
Maße: 7 x 5 cm
Bestell-Nr. 541501
€ 13,20 / 4 Stück

Maße: 16 x 12 cm
Bestell-Nr. 541502
€ 20,60 / 4 Stück

3 | SCHILDHALTER METALL
Länge: 45 cm.
Bestell-Nr. 541504
€ 21,40 / 4 Stück

7 | SCHIEFERSCHILDER
Steckschilder: 19 x 3 cm
Bestell-Nr. 541503
€ 13,80 / 4 Stück

8 | REGENMESSER
Kunststoff, mit Halter, ohne
Stab. Länge: 20,5 cm, Ø 8,5 cm.

Bestell-Nr. 586020
€ 4,60

**9 | REGENMESSER MIT
MEMORY-EINSTELLRING**
Mit patentiertem Memory-
Einstellring. Länge: 20,6 cm.

Bestell-Nr. 586021
€ 6,30



8 9



EMAILLESCHILD

Das Emailleschild ist auf
einem unbehandelten, eiser-
nen Erdspeiß montiert. Dies
ergibt eine wunderschöne
nostalgische Optik. Schildgrö-
ße: 4 x 6 cm, Speißlänge 25 cm.
Weitere Beschriftungen
finden Sie in unserem Online-
Shop.

- Basilikum | Bestell-Nr. 512109
- Bohnenkraut | Bestell-Nr. 512116
- Liebstöckel | Bestell-Nr. 512108
- Majoran | Bestell-Nr. 512115
- Minze | Bestell-Nr. 512117
- Oregano | Bestell-Nr. 512103
- Petersilie | Bestell-Nr. 512101
- Rosmarin | Bestell-Nr. 512104
- Salbei | Bestell-Nr. 512105
- Schnittlauch | Bestell-Nr. 512102
- Thymian | Bestell-Nr. 512106

€ 10,20

HOLZ-STECKETIKETTEN
Stecketiketten für Pflanzen-
markierung. Durch Abschlei-
fen wiederverwendbar.

4 | Abmessungen: 15 x 2 cm
Inhalt: 50 Stück
Bestell-Nr. 512231
€ 16,90

5 | Abmessungen: 40 x 4 cm
Inhalt: 25 Stück
Bestell-Nr. 512234
€ 26,20



4



5



7

10 | REGENMESSER AUS GLAS
Mit verzinktem Erdspeiß.
Länge: 130 cm,
Durchmesser: 11,5 cm.

Bestell-Nr. 586025
€ 24,20 / Set

ERSATZGLAS
Bestell-Nr. 586026
€ 11,70



10

**11 | FUNK-REGENMESSER
MONSUN**
Kabellose Übertragung der
Außentemperatur und Regen-
menge (max. 30 m). Anzeige
der Regenmenge gesamt, letz-
te Stunde, letzten 24 Stunden,
letzter Regen unter Angabe
von Zeit und Datum. Vergan-
genheitswerte der letzten 7
Tage, Wochen und Monate.
Regen- und Temperaturalarm,
Max./Min.-Werte, Uhr.

Bestell-Nr. 586030
€ 49,50



11

BLANKO-EMAILLESCHILD
Zum selber Beschriften.

Bestell-Nr. 512145
€ 10,20



6

**6 | GARTEN-THERMOMETER
LOLLYPOP**
Mit Bimetall-Feder. Skala und
Stab (teilbar) aus Aluminium,
wetterbeständig eloxiert.
Durchmesser: 27 cm,
Länge: 119 cm.

Bestell-Nr. 586060
€ 45,90

**12 | REGENMESSER
KEGELFORM**
Der große Durchmesser liefert
genaueste Messergebnisse.
Mit Deckel und Halterung
zum Einstecken in den Boden
oder Befestigung an einem Stab.
Länge: 31 cm, Ø 12 cm.

Bestell-Nr. 586024
€ 10,90



12

GUT ZU WISSEN

KLIMASTARKE GEMÜSE

Sigrun Hannemann
Sie erläutert, welche Anpassungen beim Anbau und der Pflege notwendig sind, gibt Tipps zur Bodenpflege und Bewässerung und zeigt, welche Gemüsesorten auch unter den veränderten Bedingungen erfolgreich gedeihen können. 224 Seiten broschiert, Haupt Verlag, 2024.

Bestell-Nr. 910367
€ 28,00



PERMAKULTUR IM HAUSGARTEN

Jonas Gampe
Es werden 10 Gärten in Wort und Bild vorgestellt. 144 Seiten, Ökobuch Verlag, 2021.

Bestell-Nr. 910309
€ 16,95

1 | MEHRJÄHRIGER GEMÜSE AUSSAATKALENDER

Selina Strohmann
65 Gemüsesorten, unterteilt in Wurzelgemüse, Fruchtgemüse, Kohlgemüse und Blattgemüse. Monat für Monat zeigt er dir, wann du welches Gemüse im Haus, Gewächshaus oder Freiland vorziehen, aussäen und pflanzen kannst. Klimaneutral auf 100% Recyclingpapier und mit 100% Ökostrom gedruckt. 15 Seiten, 2023.

Bestell-Nr. 910369
€ 34,00

2 | KRAUT&RÜBEN GARTENJAHRBUCH 2025

Bietet für jeden Tag Raum für eigene Notizen. 216 Seiten broschiert im Kunststoffeinband mit Rezepten, Bauernregeln, usw., Cadmos-Verlag, 2024.

Bestell-Nr. 910361
€ 16,90

3 | TASCHENGARTEN 2025 - GEMÜSEFÜLLE & INSEKTENVIELFALT

Terminplaner und Gartenkalender. 192 Seiten gebunden, oekom Verlag.

Bestell-Nr. 910360
€ 22,00



ARBEITSKALENDER - FÜR 12 MONATE IM GARTENJAHR

Bestell-Nr. 910142 27 Seiten
€ 3,30

DAMIT BODEN FRUCHTBARE ERDE BLEIBT

Bestell-Nr. 910141 27 Seiten
€ 3,30

BLUMEN IM NUTZGARTEN

Bestell-Nr. 910027 136 Seiten
€ 5,80

PFLANZENSaft GIBT PFLANZEN KRAFT

Bestell-Nr. 910002 108 Seiten
€ 4,80

HEIL- UND WÜRZKRÄUTER

Bestell-Nr. 910006 132 Seiten
€ 5,80

WENN DIE SCHNECKEN KOMMEN

Bestell-Nr. 910137 27 Seiten
€ 3,30

„LAUSIGE ZEITEN“ - AUCH IM BIOGARTEN

Bestell-Nr. 910138 27 Seiten
€ 3,30

GEMÜSEANBAU IM BIOGARTEN

Bestell-Nr. 910001 148 Seiten
€ 5,80

KOMPOST

Bestell-Nr. 910005 132 Seiten
€ 5,80

WÜHLMÄUSE & CO

Bestell-Nr. 910024 23 Seiten
€ 3,30

PFLANZEN DUFTEN DEN GARTEN GESUND

Bestell-Nr. 910140 23 Seiten
€ 3,30

OBSTBAUKALENDER

Bestell-Nr. 910007 120 Seiten
€ 4,80

AMEISENGEWIMMEL

Bestell-Nr. 910139 27 Seiten
€ 3,90

COMFREY - WAS IST DAS?

Bestell-Nr. 910003 27 Seiten
€ 3,30

BEERENOBST

Bestell-Nr. 910004 159 Seiten
€ 7,80



GESUNDER GARTEN DURCH MISCHKULTUR

Brunhilde Bross-Burkhardt und Gertrud Franck

Die Pionierinnen des biologischen Gartenbaus haben über Jahrzehnte ein Mischkulturssystem entwickelt, mit dem Sie nachhaltig und ressourcenschonend gärtnern. So schaffen Sie ein geschlossenes System, das sich nahezu aus sich selbst heraus erhält. 176 Seiten, Hardcover, Oekom-Verlag, 2019

Bestell-Nr. 910331
€ 24,00

GEMÜSE ERNTEN OHNE GIESSEN

Christine Weidenweber
So ganz "ohne Gießen" gärtnern zu können, ist wohl zu viel gehofft. Doch beschäftigt sich dieses Buch intensiv mit den Möglichkeiten, Wasser zu sparen, im Boden zu halten und trockenheitsverträgliche Gemüsesorten zu wählen. 127 Seiten, Ulmer Verlag, 2021.

Bestell-Nr. 912103
€ 17,95

PERMAKULTUR

Angela Gerlach
Von der Natur lernen und nachhaltige Kreisläufe im Garten schaffen. Das Besondere an diesem Gartenbuch ist, dass das Wissen in beschrifteten Illustrationen vermittelt wird. Motto: Pflege die Vielfalt und verschwende nichts. 136 Seiten. Dumont, 2022.

Bestell-Nr. 910351
€ 25,00

4 | AUSSAATTAGE 2025

Maria Thun und Matthias K. Thun
Zeigt die günstigsten Tage für Aussaat, Pflege, Ernte. Aussaattage-Verlag.

DIN A4, 36 Seiten,
Bestell-Nr. 910359
€ 12,00

DIN A5, 64 Seiten broschiert,
Bestell-Nr. 910358
€ 9,90



FÜR DIE GÄRTNERINNEN VON MORGEN

SPAGHETTIBOHNE STANGENBOHNE CANETTI

Bildet 50–60 cm lange Bohnen, die auch roh verzehrt werden können (enthalten kein Phasin). Inhalt: reicht für ca. 30 Pflanzen, **bio**

Bestell-Nr. 310699
€ 3,25 / Saatgut

BALKONTOMATE CHERRYTOMATE BAJAJA

Liefert massenhaft kleine und rote Tomaten mit würzig-aromatischem Aroma. Kein Ausgeizen erforderlich. Inhalt: ca. 25 Korn, **bio**

Bestell-Nr. 311644
€ 3,65 / Saatgut

neu

1 | ZUCKERTÜTENASTER MIX

Kleinblumige Sommeraster, die zum Schulanfang in vielen leuchtenden Farben blüht. Inhalt: ca. 75 Korn, **bio**

Bestell-Nr. 316000
€ 4,40 / Saatgut

neu

3 | UNSER APFELBAUM

Pflück einen Apfel, beiß hinein und lass dich verzaubern ... Die Illustrationen stammen von Kristina Digman, der Gewinnerin der Elsa Beskow-Plakette. 32 Seiten.

Bestell-Nr. 910365
€ 12,95 / Buch

SAMEN-BOMBEN BAUSATZ DER KLASSIKER

Inhalt: Erde, Tonpulver und Bio-Saatgut: Ringelblume, Kornblume, Mohn, Sonnenblume, Malve, Perserklee, etc. Für 20–30 Samenbomben, **bio**

Bestell-Nr. 314503
€ 9,90 / Packung

neu

SAMEN-BOMBEN

Acht Samenbomben aus Bio-Saatgut, torffreier Pflanzerde und Tonpulver. Die wasserspeichernden Lehmkugeln enthalten Samen von Ringelblume, Malve, Perserklee und Co. Aussaat: März bis Juli. Inhalt: 8 Samenbomben, **bio**

Bestell-Nr. 314502
€ 5,70 / Portion

2 | DAS GROSSE BUCH VOM APFELBAUM

Wie verändert sich der Apfelbaum im Verlauf eines Jahres und was kann man alles aus Äpfeln herstellen? Reich illustriertes Sachbuch. 56 Seiten.

Bestell-Nr. 910364
€ 22,00 / Buch



neu

4 | MEIN HERBARIUM: BLÜTENZAUBER

Ansprechend gestaltete Seiten zur Aufbewahrung. Mit Tipps zum Sammeln und Pressen. Inkl. 16 Pflanzenportraits mit Illustrationen. 80 Seiten.

Bestell-Nr. 910363
€ 22,00 / Buch

6 | KINDER-HANDSCHUH MARGOT VON ROSTAING

Handschuhe aus Polyamid mit Latex-Beschichtung.

Für Kinder von 4–6 Jahren.
Bestell-Nr. 550161
€ 9,30 / Paar

Für Kinder von 6–8 Jahren.
Bestell-Nr. 550162
€ 8,70 / Paar



6

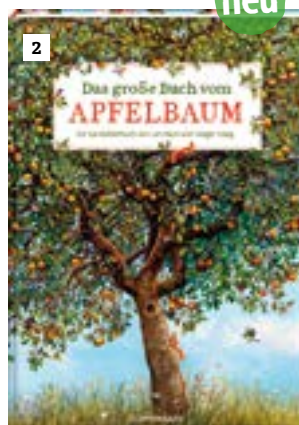

neu

5 | KOSMOS BASTELBOX HOLZBOOT SCHNITZEN

Ab 8 Jahren. Inhalt: Opinel Kindermesser, Holzbohrer und Griff, Holz, Stoff, Garn, farbige und bebilderte Anleitung.

Bestell-Nr. 594151
€ 29,90



OPINEL KINDERSPARSCHÄLER

Gesamtlänge: 12,7 cm.
Bestell-Nr. 594141
€ 17,80

OPINEL KINDERMESSER

Mit Buchenholzgriff, Feststellring und abgerundeter, rostfreier Klinge. Gesamtlänge 17,5 cm.

Bestell-Nr. 594136
€ 12,95

KINDERSTROHBESEN

Damit das Fegen Spaß macht. Auch für einen Besenritt geeignet, damit nach der Arbeit das Vergnügen kommt. Gesamtlänge: 100 cm.

Bestell-Nr. 532369
€ 11,70



Sneeboer:
Für Kinder ab 6 Jahren
Material: Edelstahl und
Eschenstiel

SNEEBOER KINDER-LAUBBESEN

Gesamtlänge: 101 cm.
Bestell-Nr. 542508
€ 35,30



SNEEBOER KINDER-SCHAUFEL

Gesamtlänge: 93 cm.
Bestell-Nr. 542502
€ 31,80



SNEEBOER KINDER-GRABEGABEL

Gesamtlänge: 76 cm.
Bestell-Nr. 542521
€ 46,40



SNEEBOER KINDER-BLATTHACKE

Gesamtlänge: 79 cm.
Bestell-Nr. 542501
€ 21,50



SNEEBOER KINDER-RECHEN

Gesamtlänge: 79 cm.
Bestell-Nr. 542504
€ 26,50



SNEEBOER KINDER-KULTIVATOR

Gesamtlänge: 86 cm.
Bestell-Nr. 542505
€ 26,50



SNEEBOER KINDER-GARTENHACKE

Gesamtlänge: 78 cm.
Bestell-Nr. 542503
€ 23,60



SNEEBOER KINDER-SPATEN

Gesamtlänge: 74 cm.
Bestell-Nr. 542520
€ 46,40



SNEEBOER KINDER-HANDSCHAUFEL

Gesamtlänge: 24,5 cm.
Bestell-Nr. 542510
€ 26,50



SNEEBOER KINDER-HANDGABEL

Gesamtlänge: 22 cm.
Bestell-Nr. 542511
€ 26,50



ALLGEMEINES

Diese AGB gelten für alle telefonisch, per Brief, per E-Mail oder per Fax erteilten Aufträgen von Verbrauchern mit Sitz in Deutschland, bei denen die HofJeebel GmbH & Co. KG als Verkäuferin auftritt. Für Bestellungen über unseren Online-Shop, Lieferungen an Unternehmen und Lieferungen ins Ausland gelten die in unserem Online-Shop vorgehaltenen AGB.

VERTRAGSSCHLUSS, PREISE

Die Darstellung der Produkte im Katalog stellt kein Angebot im rechtlichen Sinn dar. Der Kunde gibt mit Absendung seiner Bestellung ein Vertragsangebot ab. Die HofJeebel GmbH & Co. KG ist berechtigt, das Angebot des Kunden innerhalb von 5 Werktagen durch Absendung der bestellten Ware oder ausdrückliche Annahmeerklärung anzunehmen. Die HofJeebel GmbH & Co. KG behält sich vor, eine in Qualität und Preis gleichwertige Leistung zu erbringen, oder, im Falle der Nichtverfügbarkeit, die versprochene Leistung nicht zu erbringen. Die Vertragssprache ist deutsch. Der Vertragstext wird durch die HofJeebel GmbH & Co. KG nicht gespeichert und ist für den Verbraucher nicht zugänglich. Sämtliche Preise beinhalten die jeweilige gesetzliche Mehrwertsteuer.

SELBSTBELIEFERUNGSVORBEHALT

Wir sind berechtigt, vom Vertrag zurückzutreten, falls wir entgegen der sorgfältigen Planung und rechtzeitigen Bestellung ohne unser Verschulden die verkaufte Ware nicht erhalten. Wir werden Sie in einem solchen Fall sofort informieren und den ggf. bereits bezahlten Kaufpreis erstatten.

LIEFERZEITEN

1 Pflanzen
Die Lieferung von Pflanzen einschließlich Pflanzkartoffeln etc. erfolgt zu der jeweils im Katalog angegebenen Pflanzzeit bei frostfreier Witterung, in der Reihenfolge des Eingangs der Bestellungen. Abweichend von dieser Regelung bemühen wir uns, Lieferterminwünsche zu berücksichtigen.

2 sonstige Waren

Die Lieferung sonstiger Waren erfolgt innerhalb von 7 Werktagen ab Eingang der Bestellung. Sofern im Einzelfall eine Lieferung innerhalb dieser Frist nicht möglich ist, so wird der Kunde entsprechend informiert. Falls Sie Pflanzgut gemeinsam mit sonstiger Ware bestellen haben, erfolgt die Auslieferung der gesamten Bestellung zur angegebenen Pflanzzeit. Sofern Sie es ausdrücklich wünschen, liefern wir Ihnen bereits lieferbare Ware versandkostenfrei vorab.

LIEFERUNG

Die Lieferung erfolgt nach unserer Wahl per DHL oder per Spedition. Bitte beachten Sie, dass es möglich ist, dass Sendungen, die aus mehreren Paketen bestehen, trotz gleichzeitiger Absendung an unterschiedlichen Tagen zugestellt werden können.

VERSANDKOSTEN

Für jede Bestellung an eine deutsche Lieferadresse berechnen wir nur einmal Versandkosten. Dies gilt auch dann, wenn wir die Lieferung in mehrere Sendungen aufteilen. Ausgenommen von dieser Regelung ist die Frühjahrslieferung von Jungpflanzen. Diese wird in jedem Fall gesondert versendet und deshalb als Extra-Auftrag behandelt.

BEZAHLUNG

Der Rechnungsbetrag ist innerhalb von 7 Tagen nach Zugang der Rechnung ohne

Abzug fällig. Nach Ablauf dieser Frist wird eine Zahlungserinnerung versendet, im Anschluss daran berechnen wir Mahngebühren von jeweils 5,- EUR für die 2. und 3. Mahnung, danach betreiben wir das gerichtliche Mahnverfahren.

Wir behalten uns vor, im Einzelfall nur gegen Vorauszahlung zu liefern. Die Rechnung befindet sich in der Sendung bzw. in der grünen Versandhülle auf dem Paket. Bei Speditionssendungen, Lieferungen, die aus mehreren Paketen bestehen, Waren die direkt vom Hersteller geliefert werden und Lieferungen mit von der Rechnungsanschrift abweichender Versandadresse erfolgt ein separater Rechnungsversand.

EIGENTUMSVORBEHALT

Die Ware bleibt bis zur vollständigen Bezahlung unser Eigentum.

RÜCKSENDUNG

Für Ihre Rücksendung erhalten Sie auf Wunsch ein Rücksendetikett auf unserer Webseite, per E-Mail oder per Post zugesandt, mit dem Sie die Ware kostenfrei an uns zurücksenden können.

STREITBEILEGUNG IN KONFLIKTFÄLLEN

Die Europäische Kommission stellt gemäß Art. 14 Abs. 1 ODR-VO eine Plattform zur Online-Streitbeilegung in Konfliktfällen zur Verfügung. Diese Plattform finden Sie im Internet unter <http://ec.europa.eu/consumers/odr/>

DATENSCHUTZERKLÄRUNG

Verantwortlicher im Sinne des Datenschutzrechts ist

HofJeebel GmbH & Co. KG
Jeebel 17
29410 Salzwedel

E-Mail: info@biogartenversand.de
Telefon: 039037 / 781

DATENVERARBEITUNG BEI KON-TAKTAUFNAHME

Sofern Sie mit dem Verantwortlichen bzw. dessen Unternehmen Kontakt aufnehmen, gleich ob per E-Mail, Telefon, das ggf. bestehende Kontaktformular oder in sonstiger Weise, werden die von Ihnen im Rahmen der Kontaktaufnahme zur Verfügung gestellten Daten verarbeitet, um das in Ihrer Kontaktaufnahme ausgedrückte Anliegen zu bearbeiten. Aufgrund gesetzlicher Vorschriften müssen die Daten als Geschäftsbriefe 6 Jahre archiviert werden.

DATENVERARBEITUNG BEI VERTRAGSSCHLUSS

Wenn Sie mit dem Verantwortlichen bzw. dessen Unternehmen einen Vertrag schließen, werden die von Ihnen im Rahmen des Vertragsschlusses übermittelten Daten zur Ausführung Ihres Auftrags gespeichert und verarbeitet.

Eine Weitergabe Ihrer Daten erfolgt an die Dienstleister, die an der Erfüllung des Vertrags mitwirken, wie z.B. den mit der Lieferung beauftragten Logistikdienstleister oder ggf. das mit der Zahlungsabwicklung beauftragte Kreditinstitut. Weitergegeben werden dabei nur die für den jeweiligen Zweck unbedingt notwendigen Daten.

RECHTSGRUNDLAGE FÜR DIE DATENVERARBEITUNG

- im Falle Ihrer Einwilligung ist Art. 6 Abs. 1 Buchstabe a, Art. 7 DSGVO
- zur Erfüllung unserer vertraglichen Verpflichtungen Ihnen gegenüber und zur Durchführung vorvertraglicher Maßnahmen ist Art. 6 Abs. 1 Buchstabe b DSGVO.
- zur Erfüllung unserer eigenen rechtlichen Verpflichtungen ist Art. 6 Abs. 1

- Buchstabe c DSGVO.
- zur Wahrung unserer berechtigten Interessen ist Art. 6 Abs. 1 Buchstabe f DSGVO.

Folger der Nicht-Bereitstellung von Daten: Sofern Sie die in den gekennzeichneten Pflichtfeldern einzugebenden oder im Wege der Vertragsanbahnung erfragten Daten nicht bereitstellen, können Sie die zugehörige Leistung nicht erhalten.

MAßNAHMEN ZUR DATENSICHERHEIT

Der Verantwortliche trifft dem Stand der Technik entsprechende technische, organisatorische, und im Fall der Auftragsdatenverarbeitung auch vertragliche Maßnahmen um die Vertraulichkeit und Sicherheit Ihrer Daten gegen unberechtigten Zugriff, Zerstörung, Verlust sowie Manipulation zu gewährleisten. Zu diesen Maßnahmen zählt die verschlüsselte Übertragung der Daten zwischen Ihrem Browser und dem Server.

WEITERGABE IHRER DATEN

Wir geben Ihre persönlichen Daten nur dann an Dritte weiter, wenn:

- Sie Ihre ausdrückliche Einwilligung dazu erteilt haben (Art. 6 Abs. 1 S. 1 Buchstabe a DSGVO), oder
- dies gesetzlich zulässig und für die Abwicklung von Vertragsverhältnissen mit Ihnen erforderlich (Art. 6 Abs. 1 S. 1 Buchstabe b DSGVO), oder
- für die Weitergabe eine gesetzliche Verpflichtung besteht (Art. 6 Abs. 1 S. 1 Buchstabe c DSGVO), oder
- die Weitergabe zur Geltendmachung, Ausübung oder Verteidigung von Rechtsansprüchen erforderlich ist und kein Grund zur Annahme besteht, dass Sie ein überwiegendes schutzwürdiges Interesse an der Nichtweitergabe Ihrer Daten haben (Art. 6 Abs. 1 S. 1 Buchstabe f DSGVO).

E-MAIL-NEWSLETTER UND POSTWERBUNG

E-Mail-Newsletter
Sie haben die Möglichkeit, sich für einen Newsletter anzumelden. Die Newsletter enthalten neben saisonalen Hinweisen und Gartentipps werbliche Informationen zu unserem Unternehmen, Angeboten, Produkten oder besonderen Aktionen. Die Verarbeitung der angegebenen Daten erfolgt ausschließlich zum Versand des Newsletters sowie ggf. zur Erbringung der zusätzlich bestellten Services oder Leistungen. Die Verarbeitung erfolgt aufgrund Ihrer Einwilligung.

Von dem Newsletter können Sie sich jederzeit durch Anklicken des im Newsletter enthaltenen Links abmelden.

Postwerbung und Widerspruchsrecht

Wir behalten uns vor, Ihren Vor- und Nachnamen sowie Ihre Postanschrift für eigene Werbezwecke zu nutzen, z.B. zur Zusendung von Angeboten und Informationen zu unseren Produkten per Briefpost. Dies dient der Wahrung unserer im Rahmen einer Interessensabwägung überwiegenden berechtigten Interessen an einer werblichen Ansprache unserer Kunden gemäß Art. 6 Abs. 1 S. 1 Buchstabe f DSGVO. Die Werbesendungen werden im Rahmen einer Verarbeitung in unserem Auftrag durch einen Dienstleister erbracht, an den wir Ihre Daten hierzu weitergeben. Sie können der Speicherung und Verwendung Ihrer Daten zu diesen Zwecken jederzeit durch eine Nachricht an die oben angegebene Kontaktadresse widersprechen.

IHR RECHTE

Der Verantwortliche legt großen Wert auf Schutz der Sie betreffenden personenbezogenen Daten. Die Sie betreffenden personenbezogenen Daten werden ohne

entsprechende Aufforderung nach Zweckerreichung, oder, falls gesetzliche Archivierungsverpflichtungen bestehen, nach deren Ende unaufgefordert gelöscht.

Sofern die Datenverarbeitung aufgrund einer von Ihnen erteilten Einwilligung erfolgt, können Sie diese Einwilligung jederzeit und ohne Angabe von Gründen für die Zukunft widerrufen. Der Widerruf berührt nicht die Rechtmäßigkeit der aufgrund der erteilten Einwilligung bis zum Widerruf erfolgten Verarbeitung, Art. 7 Abs. 3 DSGVO.

Sie haben das Recht, vom Verantwortlichen Auskunft über die Verarbeitung von Sie betreffenden personenbezogenen Daten zu verlangen, Art. 15 DSGVO. Sie haben das Recht, die Berichtigung der über Sie gespeicherten personenbezogenen Daten zu verlangen, Art. 16 DSGVO. Sie haben das Recht, die Löschung der Sie betreffenden personenbezogenen Daten zu verlangen, Art. 17 DSGVO.

Sie haben das Recht, die Einschränkung der Verarbeitung der Sie betreffenden personenbezogenen Daten zu verlangen, Art. 18 DSGVO.

Sie haben das Recht auf Übertragbarkeit der Sie betreffenden personenbezogenen Daten, Art. 20 DSGVO.

Sie haben das Recht, aus Gründen, die sich aus Ihrer besonderen Situation ergeben, jederzeit gegen die Verarbeitung Sie betreffender personenbezogener Daten, die aufgrund von Art. 6 Abs. 1 Buchstabe e oder f erfolgt, Widerspruch einzulegen, Art. 21 DSGVO.

Für alle vorstehend bezeichneten Anliegen bestehend die Verarbeitung Ihrer personenbezogenen Daten durch den o.g. Verantwortlichen, wenden Sie sich bitte unter den oben oder im Impressum angegebenen Kontaktdaten an den Verantwortlichen.

Sie haben das Recht, sich über die Verarbeitung Sie betreffender personenbezogener Daten bei der zuständigen Aufsichtsbehörde zu beschweren, sofern Sie der Auffassung sind, die Verarbeitung der Sie betreffenden personenbezogenen Daten verstoße gegen die Vorschriften der DSGVO, Art. 77 DSGVO.

Stand: 12/2024

Die für die Bestellungen im Online-Shop geltenden AGB und Datenschutzerklärung, diese finden Sie unter der Internetadresse biogartenversand.de/agb bzw. biogartenversand.de/datenschutz



IMPRESSUM

HofJeebel GmbH & Co. KG
Jeebel 17
29410 Salzwedel OT Jeebel

Telefon 039 037 - 781
Fax 039 037 - 955 115

Persönlich haftende Gesellschafterin:
HofJeebel Verwaltungs-GmbH, Salzwedel
Amtsgericht Stendal - HRB 31534
Geschäftsführer: Nico Heere

WIDERRUFSBELEHRUNG

Widerrufsrecht

Sie haben das Recht, binnen vierzehn Tagen ohne Angabe von Gründen diesen Vertrag zu widerrufen.

Die Widerrufsfrist beträgt vierzehn Tage ab dem Tag, an dem Sie oder ein von Ihnen benannter Dritter, der nicht der Beförderer ist, die letzte Ware in Besitz genommen haben bzw. hat. Um Ihr Widerrufsrecht auszuüben, müssen Sie uns

HofJeebel GmbH & Co. KG
Jeebel 17
29410 Salzwedel
Telefon: +49 (0)039037 / 781
E-Mail: retoure@biogartenversand.de

mittels einer eindeutigen Erklärung (z.B. ein mit der Post versandter Brief oder eine E-Mail) über Ihren Entschluss, diesen Vertrag zu widerrufen, informieren. Sie können dafür das beigefügte Muster-Widerrufsformular verwenden, das jedoch nicht vorgeschrieben ist. Zur Wahrung der Widerrufsfrist reicht es aus, dass Sie die Mitteilung über die Ausübung des Widerrufsrechts vor Ablauf der Widerrufsfrist absenden.

derücksformular verwenden, das jedoch nicht vorgeschrieben ist. Zur Wahrung der Widerrufsfrist reicht es aus, dass Sie die Mitteilung über die Ausübung des Widerrufsrechts vor Ablauf der Widerrufsfrist absenden.

Folgen des Widerrufs

Wenn Sie diesen Vertrag widerrufen, haben wir Ihnen alle Zahlungen, die wir von Ihnen erhalten haben, einschließlich der Lieferkosten (mit Ausnahme der zusätzlichen Kosten, die sich daraus ergeben, dass Sie eine andere Art der Lieferung als die von uns angebotene, günstigste Standardlieferung gewählt haben), unverzüglich und spätestens binnen vierzehn Tagen ab dem Tag zurückzahlen, an dem die Mitteilung über Ihren Widerruf dieses Vertrags bei uns eingegangen ist. Für diese Rückzahlung verwenden wir dasselbe Zahlungsmittel, das Sie bei der ursprünglichen Transaktion eingesetzt haben, es sei denn, mit Ihnen wurde ausdrücklich etwas anderes vereinbart; in keinem Fall werden Ihnen wegen dieser Rückzahlung Entgelte berechnet.

Wir können die Rückzahlung verweigern, bis wir die Waren wieder zurückerhalten haben oder bis Sie den Nachweis erbracht haben, dass Sie die Waren zurückgesandt haben, je nachdem, welches der frühere Zeitpunkt ist. Sie haben die Waren unverzüglich und in jedem Fall spätestens binnen vierzehn Tagen ab dem Tag, an dem Sie uns über den Widerruf dieses Vertrags unterrichten, an uns zurückzusenden oder zu übergeben. Die Frist ist gewahrt, wenn Sie die Waren vor Ablauf der Frist von vierzehn Tagen absenden. Wir tragen die Kosten der Rücksendung der Waren. Für Ihre Rücksendung erhalten Sie auf Wunsch ein Rücksendetikett auf unserer Webseite, per E-Mail oder per Post zugesandt. Sie müssen für einen etwaigen Wertverlust der Waren nur aufkommen, wenn dieser Wertverlust auf einen zur Prüfung der Beschaffenheit, Eigenschaften und Funktionsweise der Waren nicht notwendigen Umgang mit ihnen zurückzuführen ist.

MUSTER-WIDERRUFSFORMULAR

Wenn Sie den Vertrag widerrufen wollen, dann füllen Sie bitte dieses Formular aus und senden Sie es zurück

An
HofJeebel GmbH & Co. KG, Jeebel 17,
29410 Salzwedel
Fax: 03 90 37 - 95 51 15
E-Mail: info@biogartenversand.de

Hiermit widerrufe(n) ich/wir (*) den von mir/uns (*) abgeschlossenen Vertrag über den Kauf der folgenden Waren (*)/ die Erbringung der folgenden Dienstleistung (*):

Bestellt am (*)/erhalten am (*):
Name des/der Verbraucher(s):
Anschrift des/der Verbraucher(s):

Datum:
Unterschrift des/der Verbraucher(s)
(nur bei Mitteilung auf Papier)
(*) Unzutreffendes streichen.

- A**
 Abtei Fulda120
 Afra15
 AGB165
 Agria9, 15
 Allians15
 Almonda16
 Altesse10
 Amaranth110
 Anais10
 Ananastomate (Pflanze) 34
 Andenbeeren (Pflanze) 38
 Andenbeeren (Saatgut) 85
 Annabelle8, 9, 10
 Antonia16
 Anuschka10
 Anzuchtschalen . 114, 115
 Apfelbäume 48–50
 Apfelbeeren68
 Aprikosenbäume54
 Aronia68
 Artischocke (Pflanzen) 38
 Artischocke (Saatgut) .95
 Asiagemüse (Saatgut) .95
 Astern109
 Asterscheren152
 Auberginen (Pflanzen) 38
 Auberginen (Saatgut) .85
 Aussaatschalen114
 Austernpilz29
- B**
 Ballerina8, 13
 Bartblume74
 Basilikum (Pfl.) 39, 41, 42
 Basilikum (Saatgut) ...105
 Bauernhortensien74
 Baumpflege121
 Baumsägen151
 Baumscheibenabdeckung 124
 Belana13
 Bellinda16
 Bentonit119
 Berberitzen69
 Berner Rosenapfel48
 Bernina16
 Bewässerung ... 155–157
 Bienenbaum74
 Bienenweiden107
 Bindematerial130
 Bintje9, 16
 Bionta22
 Birnenbäume55
 Birnenquitte56
 Blattgemüse94, 95
 Blaue Anneliese ..8, 9, 22
 Blaue Schweden9, 16
 Blauraute74
 Blumenkohl (Pflanzen) 37
 Blumenkohl (Saatgut) .93
 Blumen (Saatgut) 107–110
 Blumenzwiebeln30
 Bodenanalyse118
 Bodenhilfsmittel116
 Bohnen (Pflanzen) ...38
 Bohnen (Saatgut) ...88, 89
 Boskoop49
- Boysenbeere60
 Braunkappen28, 29
 Brokkoli (Pflanzen)37
 Brokkoli (Saatgut)93
 Brombeeren60
 Brutkästen123
 Bücher 163, 164
 Bügelhacken 142, 143
- C**
 Cacaks Schöne52
 Cammeo22
 Carolus9, 16
 Cephora17
 Champignon-Pilzset ...28
 Charlotte9, 17
 Cheyenne9, 17
 Chili (Pflanzen)35
 Chili (Saatgut)87
 Clematis75
 Cocktailltomaten (Pfl.) .33
 Cocktailltomaten (Saat) 84
 Colomba10
 Conference55
 Coquine17
 Corinna10
 Cox Orange48
 Cranberry66
- D**
 Dahlienknollen27
 Dalida17
 Delila8, 22
 Désirée8, 9, 17
 Dill (Pflanzen)39
 Dill (Saatgut)106
 Ditta9, 17
 Doppelgrabegabeln ..141
 Dörrgerät161
 Drahthacken142
 Dünger 117–120
- E**
 Eggen141
 Einholmleitern158
 Elsbeere69
 Elstar48
 Emanuelle17
 Emiliana8, 16
 Erbsen90
 Erdballenpressen115
 Erdbeerpflanzen ..45, 46
 Erde116
 Erdmandel95
 Erdnuss95
 Erntehelfer 159, 160
 Esskastanienbäume57
 Exoten (Pflanzen)40
- F**
 Feigenbäume56
 Fenchel (Pflanzen)36
 Fenchel (Saatgut)103
 Feuerbohnen88
 Flieder75
 Folienhäuser 134, 135
 Freiherr von Berlepsch 49
- Frostschutzvlies124
 Frühbeete 134, 135
 Fugenkratzer ... 146, 149
- G**
 Gabeln 141, 144
 Gartensieb116
 Gärtöpfe161
 Geißblatt74
 Gelbe Bete (Pflanzen) ..36
 Gelbe Bete (Saatgut) ..102
 Gelbsenf111
 Gellerts Butterbirne55
 Gemüsejungpfl.36, 37
 Gerätehalter146
 Getreide110
 Gewürzstrauch76
 Gießkannen155
 Glorietta9, 11
 Goji-Beeren69
 Gold-Johannisbeere ...71
 Goldmarie13
 Goldparmäne49
 Grabegabeln 141, 144
 Gravensteiner49
 Grubber141
 Gründüngung .. 110, 111
 Grünkohl93
 Grünspargel25
 Gunda13
 Gurken (Pflanzen)38
 Gurken (Saatgut)79
 Gute Luise55
- H**
 Hacken 142, 143, 146, 147
 Hagebuttenrosen71
 Handsäugerät136
 Handschuhe154
 Haselnüsse57
 Hauszwetschge52
 Heidelbeeren63
 Heidemarie18
 Heiderot9, 22
 Helianti23
 Hermes18
 Himbeeren58, 59
 Hochbeete133
 Hokkaidokürbis (Pfl.) .38
 Hokkaidokürbis (Saat) .81
 Holsteiner Cox48
 Holunder67
 Honigbeeren62, 66
 Hopfen75
 Hortensien74
- I**
 Inkarnatklees111
 Insektenbuffet107
 Insektenschutznetze ..126
- J**
 Jakob Fischer49
 Japanische Weinbeere ..60
 Jelly9, 22
 Johannisbeeren61
 Jostabeere61
- Jute-Säcke160
- K**
 Kaiser Wilhelm49
 Kalender für Aussaat ..163
 Kalk119
 Karelia9, 18
 Kartoffelliebe (Buch) ...12
 Kassins Kirschbaum ...53
 Keimsschale112
 Keimssprossen112
 Kinder im Garten164
 Kirschbäume .. 51, 53, 68
 Kirschbaumnetz126
 Kirschessigfliegenfalle 125
 Kiwi-Pflanzen64
 Klarapfel49
 Kleingeräte 146–149
 Knoblauch30
 Kohl (Pflanzen)37
 Kohl (Saatgut)92, 93
 Kohlrabi (Pflanzen)37
 Kohlrabi (Saatgut)91
 Komposter132
 Kompostwürmer122
 Kopfsalate (Pflanzen) ..36
 Kopfsalate (Saatgut) ..96
 Körbe160
 Kordia Süßkirsche53
 Koriander (Pflanzen) 39, 42
 Koriander (Saatgut) ...105
 Kornelkirschen68
 Köstliche aus Charneux 55
 Kräuterjungpflanzen ..39
 Kräuterpfl.-Sortimente 41, 42
 Kräuter (Saatgut) 104–106
 Kräuterseitling28
 Kupferwerkzeuge 136, 141,
 143–145, 147
 Kürbis (Pflanzen)38
 Kürbis (Saatgut) ...80, 81
- L**
 Lagerung160
 Laura8, 9, 18
 Laurette18
 Lavendel (Saatgut)108
 Leitern158
 Levante18
 Leyla11
 Lichtwurzel24
 Limonenseitling29
 Linda8, 18
 Linsen90
 Linzer Delikatess18
 Loganbeere60
 Lorbeer (Pflanze)39
 Lotusbeere74
 Löwenzahnzieher 147, 148
 LunaRossa19
 Lupine111
- M**
 Mahonie68
 Mais80
 Mandelweide76
 Mangold (Pflanzen)36

- Mangold (Saatgut)94
 Marabel13
 Maulbeeren62
 Maya11
 Meerrettich24
 Mehlbeeren69
 Melonen78
 Messer153
 Microgreens112
 Mikado11
 Mirabellenbäume52
 Mispeln69
 Möhren100
 Mönchspfeffer76
 Montana19
 Mulchmaterial124
 Musica13
- N**
 Nashi55
 Nektarinen54
 Nena19
 Netze126
 Nicola9, 19
 Nisthilfen123
 Nützlinge122
 Nützlingsweide107
- O**
 Obstbaumdünger118
 Obstleitern158
 Oscar19
 Otolia19
- P**
 Papaubaum56
 Papiertopfpresse115
 Paprika (Pflanzen)35
 Paprika (Saatgut)86, 87
 Pastinake102
 Pendelhacken142
 Peter Pan19
 Petersilienwurzel102
 Petersilie (Pflanzen) 39, 41
 Petersilie (Saatgut)106
 Pfaffenhütchen76
 Pfefferoni (Pflanzen)35
 Pfefferoni (Saatgut)87
 Pfingstrosen26
 Pfirsichbäume51, 54
 Pflanzenhilfsmittel117
 Pflanzhölzer136
 Pflanzleine136
 Pflanztunnel135
 Pflaumenbäume51, 52
 Phacelia111
 pH-Bodentest118
 Physalis85
 Pikierstab136
 Pilzbrut29
 Pollenweide76
 Pom Pom Pilzzuchtbox 28
 Porree (Pflanzen)38
 Porree (Saatgut)103
 Princess14
 Prinz Albrecht v. Preußen 49
 Pulverzerstäuber119
- Purple Rain20
- Q**
 Queen Anne14
 QuickPot114
 Quittenbäume56
- R**
 Radhacken138–40
 Radieschen101
 Rankhilfen130, 131
 Rasen110
 Rechen146
 Regenschirm162
 Regina9, 20
 Regner156
 Reneklodenbäume52
 Rettich101
 Rhabarber24
 Riesenkirsche53
 Ringelblumen108
 Rispenhortensie74
 Rosabelle9, 14
 Rosara9, 12
 Rosen72, 73
 Rosenbogen131
 Rosenkohl (Saatgut)92
 Rosenseitling28, 29
 Rosmarin (Pflanzen) 39, 41
 Rote Bete (Pflanzen)36
 Rote Bete (Saatgut)102
 Rote Emmalie20
 Rotkohl (Pflanzen)37
 Rotkohl (Saatgut)92
 Rüben91
- S**
 Saatgut-Sets107
 Saatpads112
 Saatrillenzieher137
 Saftpresse161
 Sägen151
 Säugerät137
 Salatrauke (Saatgut)99
 Salat (Saatgut)96–99
 Salattomaten (Pflanzen) 34
 Salattomaten (Saatgut) .83
 Salbei (Pflanzen)42
 Salbei (Saatgut)105
 Sämaschine137
 Sanddorn70
 Sandra20
 Santera20
 Sargo Mira22
 Säulenobst50
 Sauzähne141, 147, 149
 Schädlingsabwehr 125–129
 Schädlingsschutznetz .126
 Schalotten30
 Schattenmorelle53
 Schaufeln145
 Scheren152
 Schilder162
 Schlehe68
 Schmetterlingsflieder . .75
 Schneckenkragen127
 Schneckenzaun127
- Schneeball76
 Schnittlauch (Pflanzen) 39, 41
 Schnittlauch (Saatgut) 106
 Schöner aus Boskoop . .49
 Schubkarrenkompostsieb 133
 Schuffel142, 148
 Schwarzwurzeln102
 Schwedische Mehlbeere 69
 Sellerie (Pflanzen)36
 Sellerie (Saatgut)102
 Sensen150
 Sevilla22
 Shiitakepilze29
 Sicheln151
 Sieglinde8, 9, 14
 Simonetta9, 21
 Sirtema12
 Solist9, 12
 Solo9, 12
 Sonnenblumen109
 Soraya20
 Spaliere131
 Spargel25
 Spaten145
 Spatengabeln144
 Speierling69
 Spinat94
 Sprossenglas112
 Sprühgeräte155
 Spunta21
 Stachelbeeren62
 Stängelkohl93
 Staudensortimente .43, 44
 Steigtannen158
 Steinweichsel68
 Stemster8, 22
 Stockschwämmchen Pilz 29
 Striegel142
 Stroh29
 Stuttgarter Gaishirtle . .55
 Süßkartoffel (Pflanzen) 40
 Süßkirschen53
- T**
 Tagetes109
 Talent21
 Taormina8, 21
 Taybeere60
 Tentation14
 Terra Preta116
 Teser (Apfelbaum)49
 Thermokomposter132
 Tomaten (Pflanzen) 32–34
 Tomaten (Saatgut) . .82–85
 Tomatenpfl.-Sortiment 32
 Tomatillo85
 Tonkinstäbe131
 Topaz49
 Topinambur23
 Torenia20
 Trauben65
 Traubenkirsche68
 Tropfbewässerung . . .157
 Twister15
- U**
 Universaldünger 116, 119
- Unkrautschutzmatte . .124
 Urgesteinsmehl119
- V**
 Valdivia21
 Valery21
 Veredelungsset121
 Versandkosten168
 Violetta21
 Vitabella9, 15
 Vitanoire15
 Vliese124
 Vogelschutznetz126
- W**
 Waldpilzbeete29
 Waldreben75
 Walnussbäume57
 Wangenheims Zwetschge 52
 Wasabirauke99
 Wega15
 Weiden (Gehölze)76
 Weintrauben65
 Weißdorn69
 Wildapfel67
 Wildbirne67
 Wildblumenmischung 110
 Wilde Rauke (Pflanze) .36
 Wilde Rauke (Saatgut) .99
 Wilder Wein75
 Wildgehölze67–71
 Wildrose71
 Winterheckenzwiebel (Pfl.) 38
 Winterheckenzwiebel (Saat) 103
 Winterjasmin75
 Winterpostelein99
 Wintersalate96 99
 Wirsingkohl (Pflanzen) 37
 Wirsingkohl (Saatgut) . .92
 Wühlmausfalle128
- Y**
 Ysop104
- Z**
 Zieräpfel67
 Ziergehölze74–76
 Zierquitte71
 Zucchini (Pflanzen) . . .38
 Zucchini (Saatgut)78
 Zuckermais (Saatgut) . .80
 Zwergbirne51
 Zwergmirabelle51
 Zwergobst51
 Zwergsauerkirsche51
 Zwergzwetschge51
 Zwetschgenbäume . .51, 52
 Zwiebeln (Pflanzen) . . .38
 Zwiebeln (Saatgut) . . .103
 Zwiebeln (Steckzw.) . . .30
 Zwiebelplanzer136



KONTAKT:

Hof Jeebel
Jeebel 17
29410 Salzwedel

info@biogartenversand.de
www.biogartenversand.de



Telefon 039 037 - 781
Fax 039 037 - 955 115

Anfang Januar bis Ende Mai:
Mo. - Fr.: 7:00 - 19:00 Uhr
Sa.: 8:00 - 12:00 Uhr

Anfang Juni bis Ende Dezember:
Mo. - Fr.:
8:00 - 12:00 Uhr
12:30 - 16:30 Uhr

VERSANDKOSTEN:

Für jede Bestellung an eine deutsche Lieferadresse erheben wir nur einmal Versandkosten. Dies gilt auch dann, wenn wir die Lieferung in mehrere Sendungen aufteilen.

Ausgenommen von dieser Regelung ist nur die Frühjahrslieferung von Pflanzen (Tomaten-, Paprika- und Gemüsejungpflanzen). Diese werden als Extra-Auftrag behandelt.

Die Versandkosten betragen:

FÜR SAATGUTTÜTCHEN € 3,95

FÜR STANDARDSENDUNGEN € 9,95
inkl. Erdbeerpflanzen und Baumschulware bis 1,20 m Länge

FÜR SPERRGUTVERSAND € 27,50
(für Ware über 1,20 m Länge oder 60 cm Breite)

FÜR SPEDITIONSVERSAND € 89,00
(nur für nicht paketversandfähige Ware,
z. B. Leitern oder Hochbeete)

FÜR DEN FRÜHJAHRVERSAND VON PFLANZEN € 9,95
(Tomaten-, Paprika-, Gemüse- und Kräuterjungpflanzen)
dieser erfolgt immer als Extra-Auftrag!

Die Preise gelten für Lieferungen nach Deutschland. Bestellungen ins Ausland nehmen wir nur über unseren Online-Shop entgegen.



Extra-Auftrag:

Alle Tomaten-, Paprika-, Chili- sowie die Exoten- und Gemüsejungpflanzen der Seiten 32-40 werden ab Mitte April für ca. 4 Wochen geliefert. Ein früherer oder späterer Versand ist leider nicht möglich. Die Pflanzen werden als Extra-Auftrag in einer Spezialverpackung verschickt.

VERSANDZEITRÄUME:

	Jan.	Feb.	Mär.	Apr.	Mai	Jun.	Jul.	Aug.	Sep.	Okt.	Nov.	Dez.
Pflanzkartoffeln												
Pflanzgut												
Frühlüher / Wintersteckzwiebeln												
Extraauftrag Jungpflanzen												
Kräuter												
Stauden												
Erdbeerpflanzen												
Obstbäume*												
Baumschulware, getopft*												
Saatgut												
Dünger, Geräte und Zubehör												

* Versand erfolgt bei frostfreier Witterung